

GRAPHITE

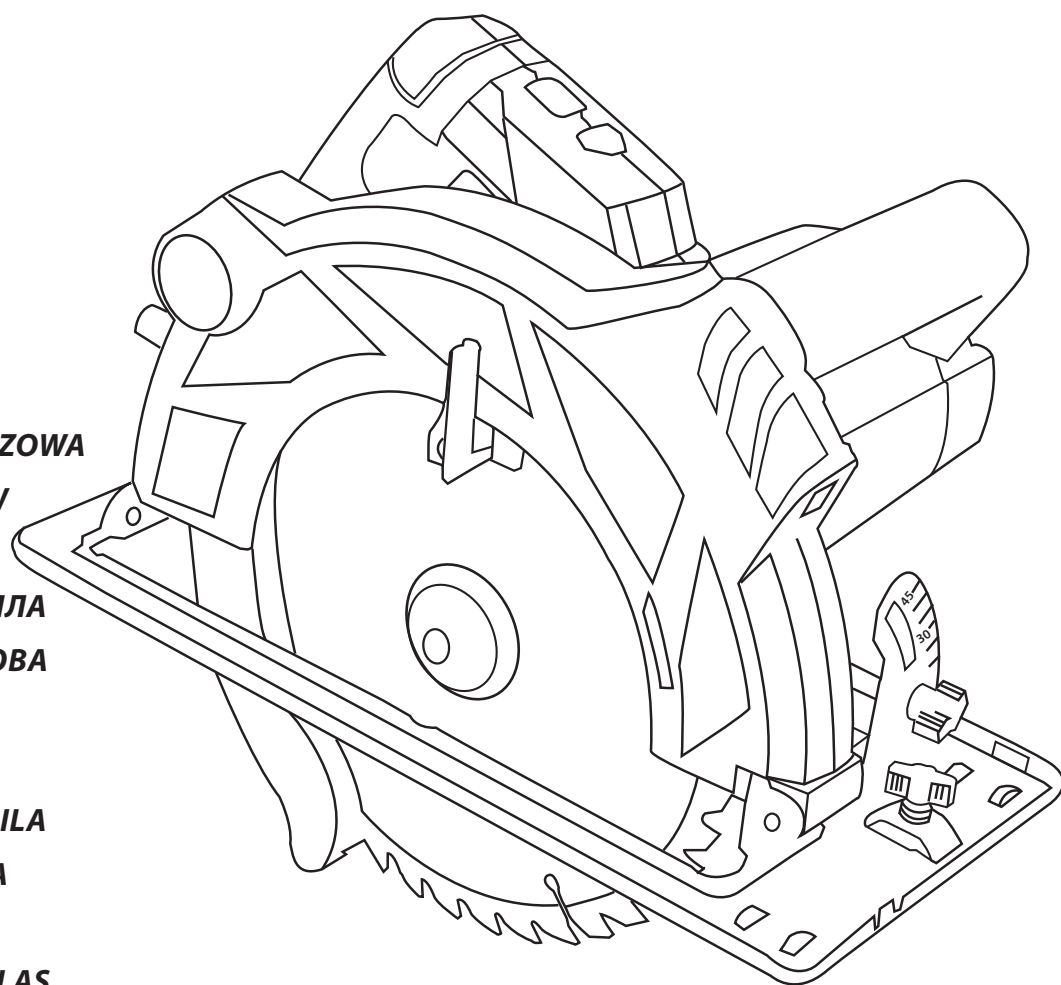

- Ⓟ *PILARKA TARCZOWA*
- Ⓒ *CIRCULAR SAW*
- Ⓓ *KREISSÄGE*
- Ⓡ *ДИСКОВАЯ ПИЛА*
- Ⓤ *ПИЛКА ДИСКОВА*
- Ⓜ *KÖRFÚRÉSZ*
- Ⓡ *CIRCULAR*
- Ⓒ *KOTOUČOVÁ PILA*
- Ⓜ *OKRUŽNÁ PÍLA*
- Ⓛ *KROŽNA ŽAGA*
- Ⓛ *DISKINIS PJŪKLAS*
- Ⓛ *RIPZĀĢIS*
- Ⓔ *KETASSAAG*
- Ⓒ *ЦИРКУЛЯР ДИСКОВ*
- Ⓜ *KRUŽNA PILA*
- Ⓡ *KRUŽNA TESTERA*
- Ⓒ *ΔΙΣΚΟΠΡΙΟΝΟ*
- Ⓔ *SIERRA CIRCULAR*
- Ⓡ *SEGA CIRCOLARE*
- Ⓜ *SCHIJFZAAG*

58G493



PL	INSTRUKCJA OBSŁUGI	6
GB	INSTRUCTION MANUAL	12
DE	BETRIEBSANLEITUNG	16
RU	РУКОВОДСТВО ПО ЭКСПЛУАТАЦИИ	21
UA	ІНСТРУКЦІЯ З ЕКСПЛУАТАЦІЇ	27
HU	HASZNÁLATI UTASÍTÁS	32
RO	INSTRUCTIUNI DE DESERVIRE	37
CZ	INSTRUKCE K OBSLUZE	42
SK	NÁVOD NA OBSLUHU	47
SL	NAVODILA ZA UPORABO	52
LT	APTARNAVIMO INSTRUKCIJA	56
LV	LIETOŠANAS INSTRUKCIJA	61
EE	KASUTUSJUHEND	65
BG	ИНСТРУКЦИЯ ЗА ОБСЛУЖВАНЕ	70
HR	UPUTE ZA UPOTREBU	75
SR	UPUTSTVO ZA UPOTREBU	80
GR	ΟΔΗΓΙΕΣ ΧΡΗΣΗΣ	85
ES	INSTRUCCIONES DE USO	90
IT	MANUALE PER L'USO	95
NL	GEBRUIKSAANWIJZING	100

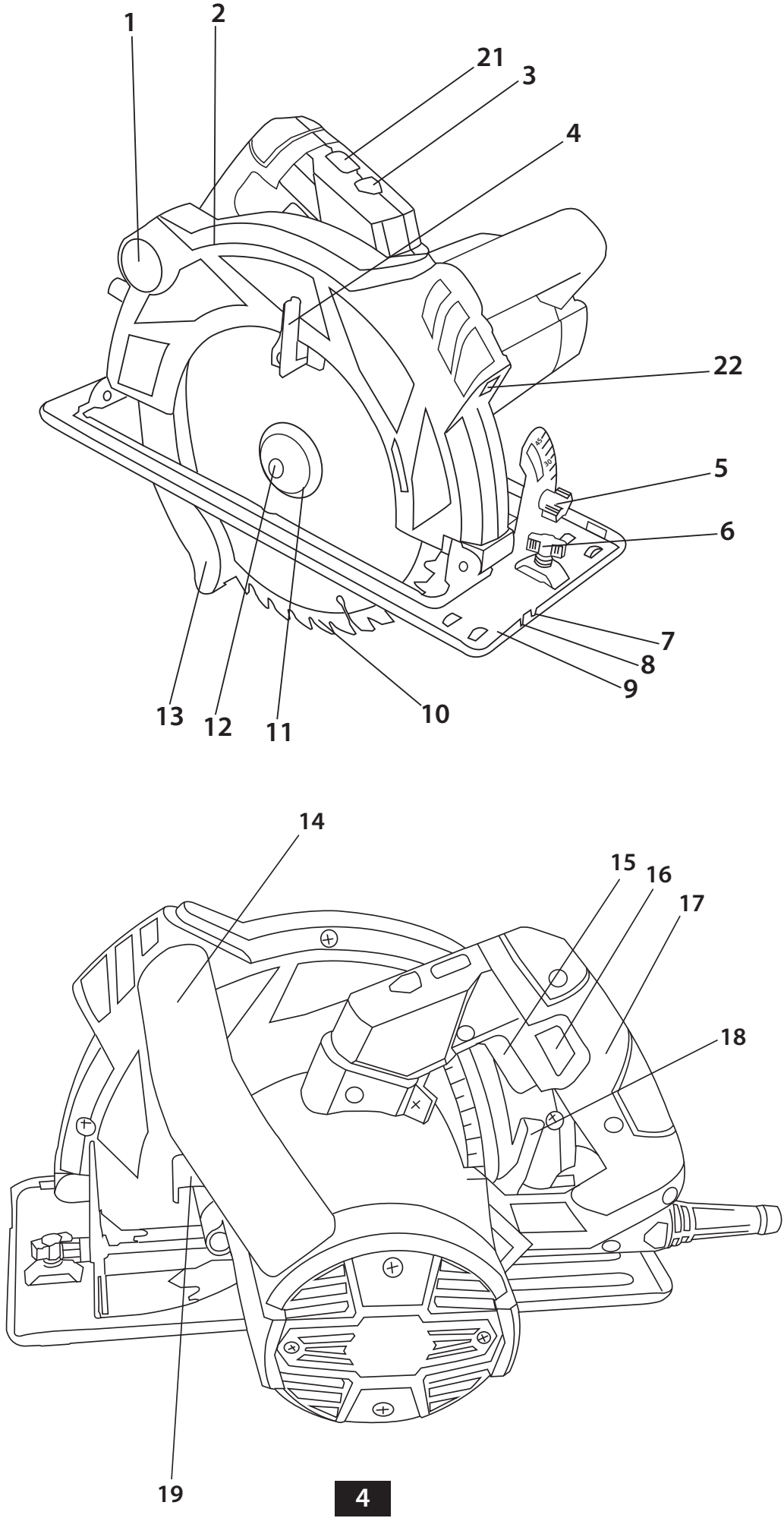

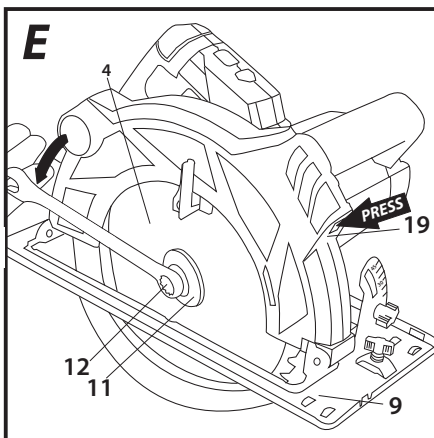
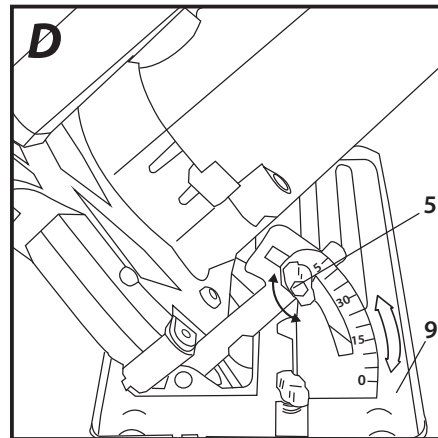
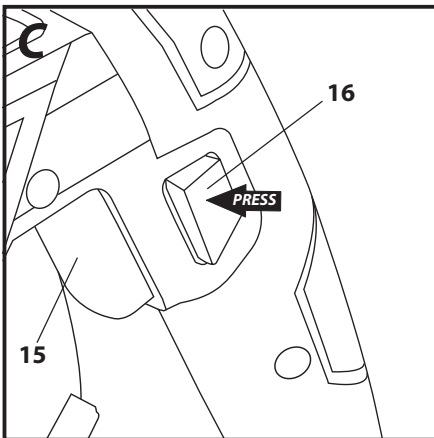
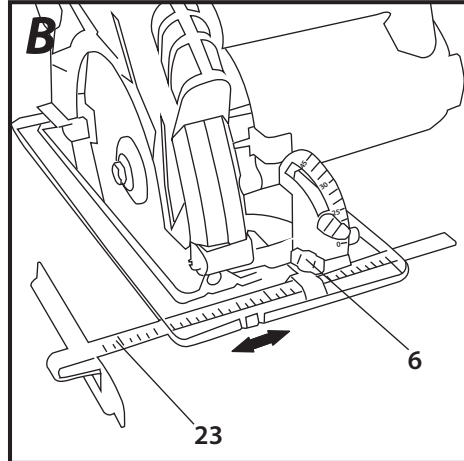
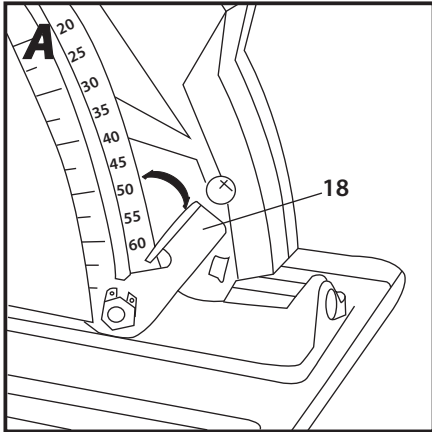

PL INSTRUKCJA ORYGINALNA (OBSŁUGI)

PILARKA TARCZOWA 58G493

UWAGA: PRZED PRZYSTĄPIENIEM DO UŻYTKOWANIA ELEKTRONARZĘDZIA NALEŻY UWAŻNIE PRZECZYTAĆ NINIEJSZĄ INSTRUKCJĘ I ZACHOWAĆ JĄ DO DALESZEGO WYKORZYSTANIA.

SZCZEGÓŁOWE PRZEPISY BEZPIECZEŃSTWA

SZCZEGÓŁOWE BEZPIECZEŃSTWO UŻYTKOWANIA PILAREK TARCZOWYCH BEZ KLINA ROZSZCZEPIAJĄCEGO

UWAGA:



Zaniebdanie zaleceń podanych w poniższych ostrzeżeniach o zagrożeniach i wskazówkach dotyczących bezpieczeństwa użytkownika może spowodować zagrożenie porażenia prądem elektrycznym, pożarem i/lub poważnymi obrażeniami.

ZAGROŻENIE

- Trzymać ręce z dala od obszaru cięcia i tarczy tnącej. Trzymać drugą ręką na rękojeści pomocniczej lub na obudowie silnika. *Jeśli obiema rękami trzyma się pilarkę, to zmniejsza się ryzyko zranienia tarczą tnącą.*
- Nie sięgać ręką pod spód przedmiotu obrabianego. *Oslona nie może ochronić cię przed obracającą się tarczą tnącą poniżej przedmiotu obrabianego*
- Nastawić głębokość cięcia odpowiednią do grubości przedmiotu obrabianego. *Zaleca się, aby tarcza tnąca wystawała poniżej ciętego materiału mniej niż na wysokość zęba.*
- Nigdy nie trzymać przedmiotu przecinanego w rękach lub na nodze. Zamocować przedmiot obrabiany do solidnej podstawy. *Dobre zamocowanie przedmiotu obrabianego jest ważne, aby uniknąć niebezpieczeństwa kontaktu z ciałem, zakleszczenia obracającej się tarczy tnącej lub utraty kontroli cięcia.*
- Podczas pracy trzymać pilarkę za izolowane powierzchnie przeznaczone do tego celu.
- Należy zachować szczególną ostrożność aby obracająca się tarcza tnąca nie miała styczności z przewodami będącymi pod napięciem lub z przewodem zasilającym pilarkę. *Zetknięcie się z „przewodami pod napięciem” metalowych części elektronarzędzia może spowodować porażenie prądem operatora.*
- Podczas cięcia wzdłużnego zawsze używać prowadnicy do cięcia wzdłużnego lub prowadnicy do krawędzi. *Polepsza to dokładność cięcia i zmniejsza możliwość zakleszczenia obracającej się tarczy tnącej.*
- Zawsze używać tarczy tnącej o prawidłowych wymiarach otworów osadczyc. *Tarcze tnące, które nie pasują do gniazda mocującego mogą pracować mimośrodowo, powodując utratę kontroli pracy.*
- Nigdy nie stosować do zamocowania tarczy tnącej uszkodzonych lub niewłaściwych podkładek lub śrub. *Podkładki i śruby mocujące tarczę tnącą zostały specjalnie zaprojektowane dla pilarki, aby zapewnić optymalne funkcjonowanie i bezpieczeństwo użytkownika.*

Odrzut, przyczyny odrzutu i zapobieganie odrzutowi.

- Odrzut tylny to nagłe podniesienie i wycofanie pilarki w kierunku do operatora w linii cięcia, spowodowane niekontrolowanym cięciem przez zahaczoną, zaciśniętą lub niewłaściwie prowadzoną tarczą pilarki;
- Kiedy tarcza pilarki jest zahaczona lub zaciśnięta w szczelinie, tarcza zatrzymuje się i reakcja silnika powoduje gwałtowny ruch pilarki do tyłu w kierunku do operatora;
- Jeśli piła jest skręcona lub źle ustawiona w przecinanym elemencie, zęby tarczy po wyjściu z materiału mogą uderzyć górną powierzchnię ciętego materiału powodując podniesienie pilarki i odrzut w kierunku operatora.

Odrzut tylny jest skutkiem niewłaściwego używania pilarki lub nieprawidłowych procedur lub warunków eksploatacji i można go uniknąć przyjmując stosowne środki ostrożności podane poniżej.

- Trzymać pilarkę obydwo rękami mocno, z ramionami ustawionymi tak, aby wytrzymać siłę odrzutu tylnego. Przyjąć pozycję ciała z jednej strony pilarki, ale nie w linii cięcia. *Odrzut tylny może spowodować gwałtowny ruch pilarki do tyłu, ale siła odrzutu tylnego może być kontrolowana przez operatora, jeśli zachowano odpowiednie środki ostrożności.*
- Kiedy tarcza tnąca zaczyna się lub kiedy przerywa cięcie z jakiegoś powodu należy zwolnić przycisk łącznika i trzymać pilarkę nieruchomo w materiale dopóki tarcza tnąca nie zatrzyma się całkowicie. Nigdy nie próbować usunięcia tarczy tnącej z materiału ciętego, ani nie ciągnąć pilarki do tyłu, dopóki tarcza tnąca porusza się może spowodować odrzut tylny. *Zbadać i podejmować czynności korygujące, w celu eliminacji przyczyny zacierania się tarczy tnącej.*
- W przypadku ponownego uruchomienia pilarki w elemencie obrabianym wyśrodkować tarczę tnącą w rzemień i sprawdzić, czy zęby tarczy tnącej nie są zablokowane w materiale. *Jeśli tarcza tnąca zaczyna się, kiedy pilarka jest ponownie uruchamiana, może się ona wysunąć lub spowodować odrzut tylny w stosunku do elementu obrabianego.*
- Podtrzymywać duże płyty, aby zminimalizować ryzyko zaciśnięcia i odrzutu tylnego pilarki. *Duże płyty mają tendencję do uginania się pod ich własnym ciężarem. Podpory powinny być umieszczone pod płytą po obydwu stronach, w pobliżu linii cięcia i pobliżu krawędzi płyty.*
- Nie używać tępych lub uszkodzonych tarcz tnących. *Nieostre lub niewłaściwie ustawione zęby tarczy tnącej tworzą wąski rżaz powodujący nadmierne tarcie, zacięcie tarczy tnącej i odrzut tylny.*
- Nastawić pewnie zaciski głębokości cięcia i kąta pochylenia, przed wykonaniem cięcia. *Jeśli nastawy pilarki zmieniają się podczas cięcia może to spowodować zakleszczenie i odrzut tylny*
- Szczególnie uważać podczas wykonywania cięcia wgłębnego w ściankach działowych. *Tarcza tnąca może ciąć inne przedmioty niewidoczne z zewnątrz, powodując odrzut tylny.*

Funkcje dolnej osłony ochronnej.

- Sprawdzić przed każdym użyciem osłonę dolną, czy jest prawidłowo nasunięta. Nie używać pilarki, jeśli osłona dolna nie porusza się swobodnie i nie zmyka się natychmiast. Nigdy nie przytwierdzać lub nie pozostawiać osłony dolnej w otwartym położeniu. *Jeśli pilarka zostanie przypadkowo upuszczona, osłona dolna może zostać zgięta. Podnosić osłonę dolną za pomocą uchwytu odciągającego i upewnić się czy porusza się ona swobodnie i nie dotyka do tarczy tnącej lub innej części urządzenia dla każdego nastawienia kąta i głębokości cięcia.*
- Sprawdzić działanie sprężyny osłony dolnej. Jeśli osłona i sprężyna nie działają właściwie, powinny być naprawione przed użyciem. *Zadziałanie osłony dolnej może zostać spowolnione wskutek uszkodzonych części, lepkich osadów, lub nawarstwienia odpadów.*
- Dopuszcza się ręczne wycofanie osłony dolnej tylko przy specjalnych cięciach jak „cięcie wgłębne” i „cięcie złożone”. *Podnosić osłonę dolną za pomocą uchwytu odciągającego i kiedy tarcza tnąca zagłębi się w materiał, osłona dolna powinna być zwolniona. W przypadku wszystkich innych cięć zaleca się, aby osłona dolna działała samoczynnie.*
- Zawsze obserwować, czy osłona dolna zakrywa tarczę tnącą przed odłożeniem pilarki na stół warsztatowy lub podłogę. *Nieosłonięta obracająca się tarcza tnąca będzie powodowała, że pilarka będzie cofała się do tyłu tnąc cokolwiek na swej drodze. Należy wziąć pod uwagę czas potrzebny do zatrzymania się tarczy tnącej po wyłączeniu.*

Dodatkowe wskazówki bezpieczeństwa

Środki ostrożności

- Nie używać tarcz tnących, które są uszkodzone lub zdeformowane.
- Nie używać tarcz ściernych.

- Stosować tylko tarcze tnące zalecane przez producenta, które spełniają wymagania normy EN 847-1.
- Nie stosować tarcz tnących nie posiadających zębów z zakończeniem z węglików spiekanych.
- **Pyły niektórych gatunków drewna mogą stanowić zagrożenie dla zdrowia.** Bezpośredni kontakt fizyczny z pyłami może wywołać reakcje alergiczne i/lub choroby układu oddechowego operatora lub osób znajdujących się w pobliżu. Pyły dębiny lub buczyny uważane są za rakotwórcze, szczególnie w połączeniu z substancjami do obróbki drewna (impregnaty do drewna).
- Stosować środki ochrony osobistej takie jak:
 - ochronniki słuchu aby zredukować ryzyko utraty słuchu;
 - osłonę oczu;
 - ochronę dróg oddechowych aby zredukować ryzyko wdychania szkodliwych pyłów;
 - rękawice do obsługi tarcz tnących oraz innych chropowatych i ostrych materiałów (tarcze tnące powinny być trzymane za otwór gdy tylko to jest możliwe);
- Podłączyć system odciążu pyłów podczas cięcia drewna.

Bezpieczna praca i konserwacja

- Należy dobrać tarczę tnącą do rodzaju materiału, który ma być cięty.
- Nie wolno używać pilarki do cięcia materiałów innych niż drewno lub drewnopochodne.
- Nie wolno używać pilarki bez osłony lub, gdy jest ona zablokowana.
- Podłoga w okolicy pracy maszyną powinna być dobrze utrzymana bez luźnych materiałów i wystających elementów.
- Należy zapewnić adekwatne oświetlenie miejsca pracy.
- Pracownik obsługujący maszynę powinien być odpowiednio przeszkolony w zakresie użytkowania, obsługi i pracy maszyną.
- Stosować jedynie ostre tarcze tnące.
- Zwracać uwagę na maksymalną prędkość zaznaczoną na tarczy tnącej.
- Upewnić się, że zastosowane części są zgodne z zaleceniami wytwórcy.
- Należy odłączyć pilarkę od zasilania w przypadku wykonywania prac związanych z konserwacją
- Jeśli przewód zasilający uszkodzi się podczas pracy, odłącz bezwzględnie zasilanie. **NIE DOTYKAĆ PRZEWODU PRZED ODŁĄCZENIEM ZASILANIA.**
- Jeżeli pilarka jest wyposażona w laser, wymiana na inny typ lasera jest niedopuszczalna a naprawy powinny być przeprowadzone przez serwis. Nie wolno kierować lasera w stronę ludzi i zwierząt.
- Nie stosować elektronarzędzi stacjonarnie. Nie jest ono przystosowane do pracy ze stołem pilarskim.
- **Materiał przeznaczony do obróbki należy zamocować na stabilnym podłożu i zabezpieczyć przed przesunięciem za pomocą zacisków lub imadła.** Taki sposób mocowania obrabianego przedmiotu jest bezpieczniejszy niż trzymanie go w ręku.
- Przed odłożeniem elektronarzędzia, należy odczekać, aż tarcza zatrzyma się. Tarcza tnąca może się zablokować i doprowadzić do utraty kontroli nad elektronarzędziem.

ZASADY BEZPIECZEŃSTWA DLA URZĄDZENIA LASEROWEGO

Urządzenie laserowe zastosowane w konstrukcji pilarki jest klasy 2, o maksymalnej mocy <1 mW, przy długości fali promieniowania $\lambda = 650 \text{ nm}$. Takie urządzenie nie jest niebezpieczne dla wzroku, jednak nie wolno patrzeć bezpośrednio w kierunku źródła promieniowania (zagrożenie chwilową ślepotą).

OSTRZEŻENIE. Nie wolno patrzeć bezpośrednio na wiązkę światła laserowego. Grozi to niebezpieczeństwem. Należy przestrzegać niżej podanych zasad bezpieczeństwa.

- Urządzenie laserowe należy użytkować zgodnie z zaleceniami producenta.

- Nigdy nie wolno umyślnie i nieumyślnie kierować wiązki laserowej w kierunku ludzi, zwierząt lub obiektowi innemu niż materiał obrabiany.
- Nie wolno doprowadzić do przypadkowego skierowania wiązki światła laserowego ku oczom osób postronnych i zwierząt przez okres dłuższy niż 0,25 s na przykład kierując wiązkę światła poprzez lusterka.
- Zawsze trzeba upewnić się czy światło lasera jest skierowane na materiał, który nie ma powierzchni odbijających.
- Błyszcząca blacha stalowa (lub inne materiały z powierzchnią odbijającą światło) nie pozwala na stosowanie światła laserowego, gdyż mogłoby wówczas dojść do niebezpiecznego odbicia światła w kierunku operatora, osób trzecich lub zwierząt.
- Nie wolno wymieniać zespołu laserowego na urządzenie innego typu. Wszelkie naprawy powinny być wykonywane przez producenta lub osobę autoryzowaną.



UWAGA: Regulacje inne niż wymienione w niniejszej instrukcji grożą niebezpieczeństwem narażenia się na promieniowanie laserowe!

UWAGA! Urządzenie służy do pracy wewnątrz pomieszczenia.

Mimo zastosowania konstrukcji bezpiecznej z samego założenia, stosowania środków zabezpieczających i dodatkowych środków ochronnych, zawsze istnieje ryzyko szczałkowe doznania urazów podczas pracy.

Objaśnienie zastosowanych piktogramów:

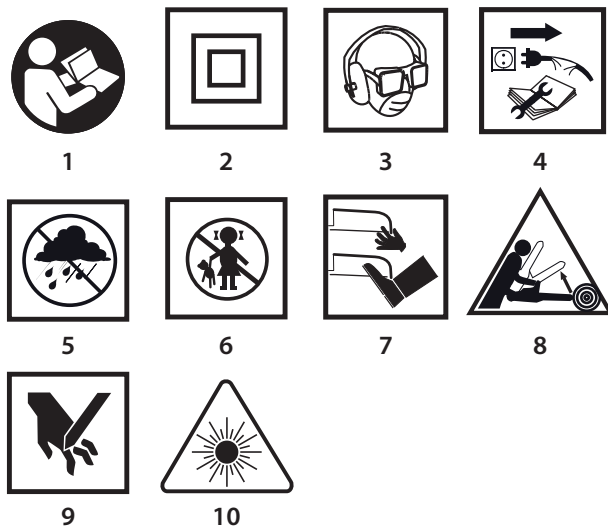

1. Przeczytaj instrukcję obsługi, przestrzegaj ostrzeżeń i warunków bezpieczeństwa w niej zawartych.
2. Urządzenie z izolacją klasy drugiej
3. Używaj środki ochrony osobistej (gogle ochronne, ochronniki słuchu, maskę przeciwpyłową)
4. Odłącz przewód zasilający przed rozpoczęciem czynności obsługowych lub naprawczych.
5. Chronić przed deszczem.
6. Nie dopuszczać dzieci do urządzenia.
7. Nie zbliżaj kończyn do elementów tnących!
8. Zagrożenie na skutek odrzutu.
9. Uwaga ryzyko skaleczenia dłoni, odcięcia palców.
10. Uwaga: Promieniowanie laserowe.

BUDOWA I ZASTOSOWANIE

Pilarka tarczowa jest elektronarzędziem typu ręcznego z izolacją II klasy. Jest ona napędzana jednofazowym silnikiem komutatorowym. Tego typu elektronarzędzie jest szeroko stosowane do przecinania drewna i materiałów drewnopochodnych. Nie należy stosować jej do przecinania drewna opałowego. Próby użycia pilarki do innych celów niż podano będzie traktowane jako użytkowanie niewłaściwe. Pilarkę należy wykorzystywać wyłącznie z odpowiednimi tarczami tnącymi z zębami z nakładkami z węglików spiekanych. Pilarka tarczowa została zaprojektowana do lekkich prac w warsztatach usługowych oraz wszelkich prac z zakresu samodzielnej działalności amatorskiej (majsterkowanie).

 **Nie wolno używać elektronarzędzia niezgodnie z jego przeznaczeniem.**

OPIS STRON GRAFICZNYCH

Poniższa numeracja odnosi się do elementów urządzenia przedstawionych na stronach graficznych niniejszej instrukcji.

1. Króciec odprowadzania pyłu
2. Osłona górna
3. Kontrolka sygnalizująca podłączenie napięcia
4. Dźwignia osłony dolnej
5. Pokrętko blokady ustawienia stopy
6. Pokrętko blokady przewodnicy równoległej
7. Wskaźnik linii cięcia dla 45°
8. Wskaźnik linii cięcia dla 0°
9. Stopa
10. Tarcza tnąca
11. Podkładka kołnierзова
12. Śruba mocująca tarczę tnącą
13. Osłona dolna
14. Rękojeść przednia
15. Włącznik
16. Przycisk blokady włącznika
17. Rękojeść zasadnicza
18. Dźwignia blokady głębokości cięcia
19. Przycisk blokady wrzeczona
21. Włącznik lasera
22. Laser
23. Przewodnica równoległa

* Mogą występować różnice między rysunkiem a wyrobem.

OPIS UŻYTYCH ZNAKÓW GRAFICZNYCH



UWAGA



OSTRZEŻENIE



MONTAŻ/USTAWIENIA



INFORMACJA

WYPOSAŻENIE I AKCESORIA

1. Przewodnica równoległa - 1 szt.
2. Klucz oczkowy - 1 szt.

PRZYGOTOWANIE DO PRACY

USTAWIENIE GŁĘBOKOŚCI CIĘCIA

-  Głębokość cięcia pod kątem prostym można regulować w zakresie od 0 do 73 mm
- Poluzować dźwignię blokady głębokości cięcia (18).
 - Ustawić pożądaną głębokość cięcia (wykorzystując podziałkę).
 - Zablokować dźwignię blokady głębokości cięcia (18) (rys. A).

MONTAŻ PROWADNICZY DO CIĘCIA RÓWNOLEGŁEGO

-  Przy cięciu materiału na wąskie kawałki należy posługiwać się przewodnicą równoległą. Przewodnica może być mocowana z prawej lub lewej strony elektronarzędzia.

- Poluzować pokrętko blokady przewodnicy równoległej (6).
- Włożyć listwę przewodnicy równoległej (23) w dwa otwory w stopie pilarki (9).
- Ustawić pożądaną odległość (wykorzystując podziałkę).
- Zamocować przewodnicę równoległą (23) za pomocą pokrętkła blokady przewodnicy równoległej (6) (rys. B).



Przewodnica równoległa (23) może być wykorzystywana również do cięcia pod skosem w zakresie od 0° do 45°.



Nigdy nie wolno dopuścić, aby za pracującą pilarką znajdowała się ręka czy palec. W przypadku wystąpienia zjawiska odrzutu pilarka może opaść na rękę, co może być przyczyną poważnego uszkodzenia ciała.

ODCHYLENIE OSŁONY DOLNEJ



Osłona dolna (13) tarczy tnącej (10) ulega automatycznemu odsuwaniu w miarę styku z przecinanym materiałem. Aby odsunąć ją ręcznie należy przesunąć dźwignię osłony dolnej (4).

ODPROWADZANIE PYŁU



Pilarka tarczowa wyposażona jest w króciec odprowadzania pyłu (1) umożliwiający odprowadzanie powstających przy cięciu wiórów i pyłu.

PRACA / USTAWIENIA

WŁĄCZANIE / WYŁĄCZANIE



Napięcie sieci musi odpowiadać wielkości napięcia podanego na tabliczce znamionowej pilarki. Podczas uruchamiania pilarkę należy trzymać obiema rękami, gdyż moment obrotowy silnika może spowodować niekontrolowany obrót elektronarzędzia.

Należy pamiętać, że po wyłączeniu pilarki jej elementy ruchome jeszcze przez jakiś czas wirują.



Pilarka jest wyposażona w przycisk blokady włącznika (16), zabezpieczający przed przypadkowym uruchomieniem.

Włączanie:

- Wcisnąć przycisk blokady włącznika (16) (rys. C).
- Wcisnąć przycisk włącznika (15).

Wyłączanie:

- Zwolnić nacisk na przycisk włącznika (15).

KONTROLKA SYGNALIZUJĄCA PODŁĄCZENIE NAPIĘCIA



W momencie podłączenia pilarki do gniazda zasilającego kontrolka sygnalizująca podłączenie napięcia (3) zostaje podświetlona.

DZIAŁANIE LASERA



Nigdy nie wolno patrzeć bezpośrednio w promień lasera lub jego odbicie od powierzchni lustrzanej i nie wolno promienia lasera kierować ku jakiegokolwiek osobie.



Światło promienia lasera pozwala na lepszą kontrolę linii uzyskiwanego cięcia. Generator lasera (22) stanowiący wyposażenie pilarki przewidziany jest do użytku przy cięciu precyzyjnym. Zespół urządzenia laserowego należy wyłączać jeśli laser nie jest wykorzystywany.

- Wcisnąć przycisk włącznika lasera (21) w pozycję włączony.
- Laser zacznie emitować czerwoną linię, widoczną na materiale.
- Cięcie należy wykonywać wzdłuż tej linii.
- Po zakończeniu cięcia wyłączyć laser.



Pył powstały przy cięciu może przytłumić światło lasera dlatego też, co jakiś czas trzeba oczyścić soczewkę projektora laser.

CIĘCIE





Linie cięcia wyznacza wskaźnik linii cięcia (7) lub (8).



- Przy rozpoczynaniu pracy zawsze należy trzymać pilarkę pewnie, obiema rękami z wykorzystaniem obu rękojeści.
- Pilarkę można włączać tylko wtedy, gdy jest ona odsunięta od materiału przewidzianego do cięcia.
- Nie wolno naciskać pilarki z nadmierną siłą, wywierać na nią nacisk umiarkowany, ciągły.

- Po zakończeniu cięcia zezwolić, aby tarcza tnąca całkowicie się zatrzymała.
- Jeśli cięcie zostanie przerwane przed zamierzonym zakończeniem, podejmując kontynuację należy najpierw po uruchomieniu pilarki odczekać, aż osiągnie ona swoją maksymalną prędkość obrotową i następnie ostrożnie wprowadzić tarczę tnącą w rzaz w przecinanym materiale.
- Przy cięciu w poprzek włókien materiału (drewna) niekiedy włókna mają tendencję do unoszenia się ku górze i odrywania (przesuw pilarki z małą prędkością minimalizuje występowanie tej tendencji).
- Upewnić się czy osłona dolna w swoim ruchu dochodzi do położenia skrajnego.
- Przed przystąpieniem do cięcia zawsze należy się upewnić czy pokrętko blokady głębokości cięcia i pokrętko blokady ustawienia stopy pilarki są właściwie dokręcone.
- Do współpracy z pilarką należy stosować wyłącznie tarcze tnące o właściwej średnicy zewnętrznej i średnicy otworu osadzenia tarczy tnącej.
- Materiał przecinany powinien być unieruchomiony w sposób pewny.
- Szerszą część stopy pilarki należy umieszczać na tej części materiału, która nie jest odcinana.

 Jeśli wymiary materiału są niewielkie, materiał należy unieruchomić za pomocą ścisków stolarskich. Jeśli stopa pilarki nie przesuw się po obrabianym materiale, lecz jest uniesiona to zachodzi niebezpieczeństwo zjawiska odrzutu.



 Odpowiednie unieruchomienie przecinanego materiału i pewne trzymanie pilarki zapewniają pełną kontrolę pracy elektronarzędziem, co pozwala na uniknięcie niebezpieczeństwa uszkodzenia ciała. Nie wolno podejmować próby podtrzymywania krótkich kawałków materiału ręką.

CIĘCIE POD SKOSEM

- Poluzować pokrętko blokady ustawienia stopy (5) (rys. D).
- Ustawić stopę (9) pod pożądanym kątem (od 0° do 45°) korzystając z podziałki.
- Dokręcić pokrętko blokady ustawienia stopy (5).

 Należy pamiętać, że przy cięciu pod skosem występuje większe niebezpieczeństwo zaistnienia zjawiska odrzutu (większa możliwość zakleszczenia tarczy tnącej), dlatego szczególnie należy zwracać uwagę, aby stopa pilarki przylegała całą powierzchnią do obrabianego materiału. Cięcie wykonywać ruchem płynnym.

CIĘCIE POPRZEC WCINANIE SIĘ W MATERIAŁ

-  Przed przystąpieniem do regulacji odłączyć pilarkę od zasilania.
-  Ustawić pożądaną głębokość cięcia odpowiadającą grubości przecinanego materiału.
- Nachylić pilarkę tak, aby przednia krawędź stopy (9) pilarki była oparta o materiał przewidziany do cięcia a znacznik 0° do cięcia prostopadłego znajdował się na linii przewidywanego cięcia.
- Po ustawieniu pilarki w miejscu rozpoczęcia cięcia podnieść osłonę dolną (13) za pomocą dźwigni osłony dolnej (4) (tarcza tnąca pilarki uniesiona nad materiałem).
- Uruchomić elektronarzędzie i odczekać, aż tarcza tnąca osiągnie pełną prędkość obrotową.
- Stopniowo opuszczać pilarkę wgłębiając się tarczą tnącą w materiał (podczas tego ruchu przednia krawędź stopy pilarki powinna stykać się z powierzchnią materiału).
- Gdy tarcza tnąca rozpocznie cięcie, zwolnić osłonę dolną.
- Gdy stopa pilarki całą powierzchnią spocznie na materiale kontynuować cięcie, przesuwając pilarkę do przodu.
- Nigdy nie wolno cofać pilarki z wirującą tarczą tnącą, gdyż grozi to zaistnieniem zjawiska odrzutu tylnego.
- Wcinanie zakończyć w sposób odwrotny do jego rozpoczynania obracając pilarkę wokół linii styku przedniej krawędzi stopy pilarki z obrabianym materiałem.

- Zezwolić, aby po wyłączeniu pilarki jej tarcza tnąca całkowicie zatrzymała się przed wysunięciem pilarki z materiału.
- Jeśli występuje taka potrzeba, to zaoblenia naroży należy wykończyć za pomocą pilarki brzeszczotowej lub piły ręcznej.

CIĘCIE LUB ODCINANIE DUŻYCH KAWAŁKÓW MATERIAŁU

 Podczas przecinania większych płyt lub desek należy je odpowiednio podeprzeć, w celu uniknięcia ewentualnego szarpnięcia tarczy tnącej (zjawisko odrzutu), wskutek zakleszczenia tarczy tnącej, w rzazie materiału.

OBSŁUGA I KONSERWACJA

 Przed przystąpieniem do jakichkolwiek czynności związanych z instalowaniem, regulacją, naprawą, lub obsługą należy wyjąć wtyczkę przewodu zasilającego z gniazdka sieciowego.

KONSERWACJA I PRZECHOWYWANIE

-  Zaleca się czyszczenie urządzenia bezpośrednio po każdorazowym użyciu.
- Do czyszczenia nie należy stosować wody lub innych cieczy.
- Urządzenie należy czyścić za pomocą pędzla lub przedmuchać sprężonym powietrzem o niskim ciśnieniu.
- Nie używać żadnych środków czyszczących ani rozpuszczalników, gdyż mogą one uszkodzić części wykonane z tworzywa sztucznego.
- Regularnie należy czyścić szczeliny wentylacyjne w obudowie silnika, aby nie dopuścić do przegrzania urządzenia. Nie wolno czyścić szczelin wentylacyjnych wsuwając do nich elementy ostre jak wkrętki czy tym podobne przedmioty.
- W przypadku uszkodzenia przewodu zasilającego, należy go wymienić na przewód o takich samych parametrach. Czynność tą należy powierzyć wykwalifikowanemu specjalście lub oddać urządzenie do serwisu.
- W przypadku występowania nadmiernego iskrzenia na komutatorze zlecić sprawdzenie stanu szczotek węglowych silnika osobie wykwalifikowanej.
- Podczas normalnej eksploatacji tarcza tnąca ulega po jakimś czasie stępieniu. Oznaką stępienia tarczy tnącej jest konieczność zwiększenia nacisku przy przesuwaniu pilarki podczas cięcia.
- Jeśli zostanie stwierdzone uszkodzenie tarczy tnącej to należy ją bezzwłocznie wymienić.
- Tarcza tnąca powinna być zawsze ostra.
- Urządzenie zawsze należy przechowywać w miejscu suchym, niedostępnym dla dzieci.

WYMIANA TARCZY TNĄCEJ

-  Za pomocą dołączonego klucza odkręcić śrubę mocującą tarczę tnącą (12) pokręcając w lewo.
- Aby zapobiec obracaniu się wrzeciona pilarki, w czasie odkręcania śruby mocującej tarczę tnącą należy zablokować wrzeciono przyciskiem blokady wrzeciona (19) (rys. E).
- Zdemontować zewnętrzną podkładkę kołnierзовą (11).
- Za pomocą dźwigni osłony dolnej (4) przesunąć osłonę dolną (13) tak, aby maksymalnie schowała się w osłonie górnej (2) (w tym czasie należy sprawdzić stan i działanie sprężyny odciągającej osłonę dolną).
- Wysunąć tarczę tnącą (10) poprzez szczelinę w stopie pilarki (9).
- Ustawić nową tarczę tnącą w położeniu, w którym będzie pełna zgodność ustawienia zębów tarczy tnącej i umieszczonej na niej strzałki z kierunkiem pokazywanym przez strzałkę umieszczoną na osłonie górnej.
- Wsunąć tarczę tnącą poprzez szczelinę w stopie pilarki i zamontować ją w wrzecionie tak, aby była dociśnięta do powierzchni kołnierza wewnętrznego i centrycznie osadzona na jego podtoczeniu.
- Zamontować zewnętrzną podkładkę kołnierзовą (11) i dokręcić śrubę mocującą tarczę tnącą (12) pokręcając w prawo.

 Należy zwrócić uwagę, aby zamontować tarczę tnącą zębami ustawionymi we właściwym kierunku. Kierunek obrotu wrzeciona elektronarzędzia pokazuje strzałka na obudowie pilarki.

Należy zachować szczególną uwagę przy chwytaniu tarczy tnącej. Trzeba korzystać z rękawic ochronnych w celu zapewnienia ochrony rękóm, przed kontaktem z ostrymi zębami tarczy tnącej.

WYMIANA SZCZOTEK WĘGLOWYCH

 Zużyte (krótsze niż 5 mm), spalone lub pęknięte szczotki węglowe silnika należy natychmiast wymienić. Zawsze dokonuje się jednocześnie wymiany obu szczotek węglowych.

Czynność wymiany szczotek węglowych należy powierzyć wyłącznie osobie wykwalifikowanej wykorzystując części oryginalne.

 Wszelkiego rodzaju usterki powinny być usuwane przez autoryzowany serwis producenta.

PARAMETRY TECHNICZNE

DANE ZNAMIONOWE

Pilarka tarczowa		
Parametr		Wartość
Napięcie zasilania		230 V AC
Częstotliwość zasilania		50 Hz
Moc znamionowa		1800 W
Prędkość obrotowa bez obciążenia		5000 min ⁻¹
Zakres cięcia ukośnego		0° - 45°
Max. średnica zewnętrzna tarczy tnącej		210 mm
Średnica wewnętrzna tarczy tnącej		30 mm
Maksymalna głębokość cięcia	Pod kątem 90°	73 mm
	Pod kątem 45°	49 mm
Klasa ochronności		II
Klasa lasera		2
Moc lasera		< 1 mW
Długość fali promieniowania		λ = 650 nm
Masa		5,5 kg
Rok produkcji		2018

DANE DOTYCZĄCE HAŁASU I DRGAŃ

Informacje na temat hałasu i wibracji.

 Poziomy emitowanego hałasu, takie jak poziom emitowanego ciśnienia akustycznego L_{pA} oraz poziom mocy akustycznej L_{WA} i niepewność pomiaru K, podano poniżej w instrukcji zgodnie z normą EN 60745.

Wartości drgań a_h i niepewność pomiaru K oznaczono zgodnie z normą EN 60745, podano poniżej.

Podany poniżej w niniejszej instrukcji poziom drgań został pomierzony zgodnie z określoną przez normą EN 60745 procedurę pomiarową i może zostać użyty do porównywania elektronarzędzi. Można go też użyć do wstępnej oceny ekspozycji na drgania.

Podany poziom drgań jest reprezentatywny dla podstawowych zastosowań elektronarzędzia. Jeżeli elektronarzędzie użyte zostanie do innych zastosowań lub z innymi narzędziami roboczymi, a także, jeśli nie będzie wystarczająco konserwowane, poziom drgań może ulec zmianie. Podane powyżej przyczyny mogą spowodować zwiększenie ekspozycji na drgania podczas całego okresu pracy.

Aby dokładnie oszacować ekspozycję na drgania, należy uwzględnić okresy, kiedy elektronarzędzie jest wyłączone lub kiedy jest włączone

ale nie jest używane do pracy. W ten sposób łączna ekspozycja ma drgania może się okazać znacznie niższa. Należy wprowadzić dodatkowe środki bezpieczeństwa w celu ochrony użytkownika przed skutkami drgań, takie jak : konserwacja elektronarzędzia i narzędzi roboczych, zabezpieczenie odpowiedniej temperatury rąk, właściwa organizacja pracy .

Poziom ciśnienia akustycznego: $L_{pA} = 96,1$ dB(A) $K=3$ dB(A)

Poziom mocy akustycznej: $L_{WA} = 107,1$ dB(A) $K=3$ dB(A)

Wartość przyspieszenia drgań (rękojeść tylna) : $a_h = 4,547$ m/s² $K = 1,5$ m/s²

Wartość przyspieszenia drgań (rękojeść przednia) : $a_h = 4,675$ m/s² $K = 1,5$ m/s²

OCHRONA ŚRODOWISKA / CE

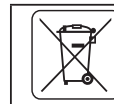

Produktów zasilanych elektrycznie nie należy wyrzucać wraz z domowymi odpadkami, lecz oddać je do utylizacji w odpowiednich zakładach. Informacji na temat utylizacji udzieli sprzedawca produktu lub miejscowe władze. Zużyty sprzęt elektryczny i elektroniczny zawiera substancje niebezpieczne dla środowiska naturalnego. Sprzęt nie poddany recyklingowi stanowi potencjalne zagrożenie dla środowiska i zdrowia ludzi.

* Zastrzega się prawo dokonywania zmian.

„Grupa Topex Spółka z ograniczoną odpowiedzialnością” Spółka komandytowa z siedzibą w Warszawie, ul. Pograniczna 2/4 (dalej: „Grupa Topex”) informuje, iż wszelkie prawa autorskie do treści niniejszej instrukcji (dalej: „Instrukcja”), w tym m.in. jej tekstu, zamieszczonych fotografii, schematów, rysunków, a także jej kompozycji, należą wyłącznie do Grupy Topex i podlegają ochronie prawnej zgodnie z ustawą z dnia 4 lutego 1994 roku, o prawie autorskim i prawach pokrewnych (tj. Dz. U. 2006 Nr 90 Poz 631 z późn. zm.). Kopiowanie, przetwarzanie, publikowanie, modyfikowanie w celach komercyjnych całości Instrukcji jak i poszczególnych jej elementów, bez zgody Grupy Topex wyrażonej na piśmie, jest surowo zabronione i może spowodować pociągnięcie do odpowiedzialności cywilnej i karniej.

Deklaracja Zgodności WE
/EC Declaration of Conformity/
/Megfelelési Nyilatkozat (EK)/



Producent
/Manufacturer/
/Gyártó/

Grupa Topex Sp. z o.o. Sp. k.
Ul. Pograniczna 2/4,
02-285 Warszawa, Polska

Wyrób
/Product/
/Termék/

Pilarka tarczowa
/Circular saw /
/Korfűresz/

Model
/Model/
/Modell/

58G493

Numer seryjny
/Serial number/
/Sorszám/

00001 ÷ 99999

Opisany wyżej wyrób jest zgodny z następującymi dokumentami:
/The above listed product is in conformity with the following UE Directives: /

/A fent jelzett termék megfelel az alábbi irányelveknek: /

Dyrektywa Maszynowa 2006/42/WE
/Machinery Directive 2006/42/EC/
/ 2006/42/EK Gépek /

Dyrektywa o Kompatybilności Elektromagnetycznej 2014/30/UE
/EMC Directive 2014/30 /EU
/2014/30/EK Elektromágneses összeférhetőség/

Dyrektywa o RoHS 2011/65/UE
/RoHS Directive 2011/65/UE/
2011/65/EK RoHS

oraz spełnia wymagania norm:
/and fulfils requirements of the following Standards: /
/valamint megfelel az alábbi szabványoknak: /

EN 60745-1:2009+A11:2010; EN 60745-2-5:2010;

EN 55014-1:2006/A2:2011; EN 55014-2:2015; EN 61000-3-2:2014;

EN 61000-3-11:2000

Nazwisko i adres osoby mającej miejsce zamieszkania lub siedzibę w UE upoważnionej do przygotowania dokumentacji technicznej
/Name and address of the person who established in the Community and authorized to compile the technical file /

/A műszaki dokumentáció összeállítására felhatalmazott, a közösség területén lakóhellyel vagy székhellyel rendelkező személy neve és címe. /

Paweł Kowalski
Ul. Pograniczna 2/4
02-285 Warszawa

Paweł Kowalski
Pełnomocnik ds. jakości firmy GRUPA TOPEX
/GRUPA TOPEX Quality Agent /
/A GRUPA TOPEX Minőségügyi meghatalmazott képviselője/
Warszawa, 2017-09-26

GWARANCJA I SERWIS

Warunki gwarancji oraz opis postępowania w przypadku reklamacji zawarte są w załączonej Karcie Gwarancyjnej.

Serwis Centralny

GTX Service

Ul. Pograniczna 2/4

02-285 Warszawa

tel. +48 22 573 03 85

fax. +48 22 573 03 83

e-mail graphite@gtxservice.pl

Sieć Punktów Serwisowych do napraw gwarancyjnych i pogwarancyjnych dostępna na platformie internetowej **gtxservice.pl**

GRAPHITE zapewnia dostępność części zamiennych oraz materiałów eksploatacyjnych dla urządzeń i elektronarzędzi. Pełna oferta części i usług na **gtxservice.pl**.

Zeskanuj QR kod i wejdź na **gtxservice.pl**



**GTX
SERVICE**



TRANSLATION OF THE ORIGINAL INSTRUCTIONS CIRCULAR SAW 58G493

CAUTION: BEFORE USING THE POWER TOOL READ THIS MANUAL CAREFULLY AND KEEP IT FOR FUTURE REFERENCE.

DETAILED SAFETY REGULATIONS

DETAILS OF OPERATIONAL SAFETY FOR CIRCULAR SAWS WITHOUT RIVING KNIFE

CAUTION:



Neglecting the instructions specified in the below warnings about risks and guidelines for safety of use may cause risks of electric shock, fire and/or serious injuries.

DANGER

- a. Keep your hands away from cutting area and cutting blade. Keep the second hand on the secondary handle or the motor casing. When holding the saw with both hands the risk of injury with cutting blade is reduced.
- b. Do not reach under the processed material. Guard does not protect from rotating cutting blade below processed material.
- c. Adjust cutting depth to thickness of processed material. It is recommended that the cutting blade reaches below the processed material no more than tooth-length.
- d. Never hold processed material in hands, never keep it on legs. Fix processed material to sound base. Good fixing of processed material is important to avoid danger of contact with body, rotating cutting blade being caught or loss of control over the operation.
- e. When operating, hold the saw by insulated surfaces designed for such purpose.
- f. Be very careful to avoid contact of the rotating blade with live wires or the power supply cord. Contact of power tool metal parts with live wire may cause operator's electric shock.
- g. For ripping cuts, always use guide for ripping or edge guide. It improves cutting accuracy and reduces risk of pinching the rotating cutting blade in material.
- h. Use only cutting blades with correct arbour hole diameter. Cutting blades that do not match seating may operate with eccentric offset, which causes loss of control over operation.
- i. Never use damaged or incorrect washers or bolts to install cutting blade. Washers and fixing bolts for cutting blade installation were designed especially for circular saw to provide optimal operation and safety of use.

Kick back, causes and ways to reduce it

- Kick back is a sudden lift and moving the saw back along the cutting line towards the operator. This is caused by uncontrolled cutting with cutting blade being caught, pinched or incorrectly guided.
- When saw blade is caught or pinched in material, the blade stops and motor reaction produces sudden movement of the saw to the back, towards the operator.
- If the saw is unaligned or positioned incorrectly in the object being cut, blade teeth may hit the upper surface of the material when leaving the material. It will cause sudden raise of the saw, and kick back towards the operator.

Kick back is an effect of improper use of circular saw, or wrong operating procedures or conditions, and can be avoided by observing applicable, below-mentioned precautions.

- a. Hold the circular saw firmly with both hands in position that allows to resist kick-back. Stand to the side of the circular saw, and not in the line of cutting. Kick back may cause sudden move of circular saw to the back, but its force can be controlled by operator when appropriate precaution measures are taken.

- b. When the cutting blade jams or stops cutting due to any reason, release the switch button and hold the saw still in the material until the blade or disc stops completely. Never attempt removing the cutting blade from material being cut nor pull the saw back when the blade is rotating. It may cause kick back. Investigate and implement correction actions to eliminate causes of cutting blade seizing.
- c. When restarting the saw in the processed material, centre the cutting blade in the kerf and ensure the blade teeth are not blocked in the material. When the cutting blade jams during restart, it may slide off or cause kick back against the processed material.
- d. Support large boards to minimize risk of pinching and kick back of the circular saw. Large boards tend to bend under own weight. Place supports under board on both sides, close to the cutting line and close to the board edge.
- e. Do not use blunt or damaged cutting blades. Blunt or incorrectly positioned blade teeth create narrow kerf, excessive friction, jamming of cutting blade and kick back.
- f. Firmly set clamps for cutting depth and bevel angle before making a cut. Change of saw settings when making a cut may cause jamming and kick back.
- g. Be very careful during plunge cutting in division walls. Cutting blade may encounter objects not visible from the outside and cause kick back.

Features of the lower protective guard.

- a. Make sure the lower guard is appropriately positioned before each use. Do not use the saw when the lower guard does not move freely and does not close immediately. Do not fix and do not leave the lower guard open. When the saw is accidentally dropped the lower guard may get deformed. Lift the lower guard with pull-handle and ensure it is free to move and does not touch the blade nor any other part of the tool for any setting of cutting depth and angle.
- b. Check functioning of the lower guard spring. Repair the guard and its spring before use when they do not work properly. Lower guard functioning may be slowed down due to damaged parts, sticky sediments or building up of layers of wastes.
- c. Manual pulling off the lower guard is allowed only when special cutting is performed, such as "plunge cutting" and "compound cutting". Lift the lower guard with its pull handle. As soon as the cutting blade sinks in the material the guard must be released. For all other cuts it is recommended that the lower guard works automatically.
- d. Always make sure the lower guard covers cutting blade before putting the circular saw away on the workbench or floor. Uncovered, rotating blade will move the circular saw back and will cut everything

Additional safety instructions

Precautions

- Do not use damaged or deformed cutting blades.
- Do not use grinding wheels.
- Use only cutting blades that are recommended by the manufacturer and comply with the standard EN 847-1.
- Do not use cutting blades without sintered carbide tips on teeth.
- **Dust of certain wood types may be dangerous to health.** Direct physical contact with dusts may cause allergic reaction and/or respiratory system diseases of operator or bystanders. Dusts of oak and beech are considered carcinogenic, especially in connection with wood processing substances (wood impregnants).
- Use personal protection measures, such as:
 - earmuff protectors to reduce risk of hearing damage,
 - eye shield,
 - respiratory system protection to reduce risk of harmful dusts inhalation,
 - gloves for maintenance of cutting blades and other rough and sharp materials (hold cutting blades by mount hole whenever possible).

- Connect dust extraction system when cutting wood.

Safe work and maintenance

- Match cutting blade with material that you plan to cut.
- Never use the saw for cutting materials other than wood and wood-like.
- Do not use the saw without guard or when the guard is blocked.
- Floor close to the machine work place must be kept tidy and without loose materials and protrusions.
- Provide appropriate work place illumination.
- Machine operator must be properly trained for use, operation and working with the machine.
- Use only sharp cutting blades.
- Observe maximum speed indicated on the cutting blade.
- Make sure to use parts in accordance with the manufacturer's instructions.
- Disconnect the saw from power supply when performing maintenance tasks.
- If the power cord gets damaged during operation, disconnect the power supply immediately. **DO NOT TOUCH POWER CORD BEFORE DISCONNECTING FROM THE POWER SUPPLY.**
- If the saw is equipped with laser, replacement with laser of another type is forbidden and all repairs must be carried out by Do not use the tool in stationary mode. It is not designed for use with sawing table.
- Fix processed material to stable surface and secure with clamps or vice to eliminate shifting. This kind of work piece fixation is safer than holding the work piece in hand.
- Wait until blade comes to a complete stop before putting the power tool away. Cutting blade may jam and cause loss of control over the power tool.

SAFETY RULES FOR LASER DEVICE

Laser device used in the saw design is the class 2 with maximum power below 1 mW and wavelength $\lambda = 650 \text{ nm}$. Such device is not dangerous to eyes, however do not look directly at the source of the light (temporary blindness hazard).

WARNING. Do not look directly at the source of the laser beam. It may cause hazards. Follow the below safety rules.

- Use the laser device in accordance with the manufacturer's instructions.
- Do not, either intentionally or unintentionally, point the laser beam at people, animals or any object other than processed material.
- Do not bring to accidental pointing the laser beam at bystanders' or animals' eyes for a period longer than 0.25 second, for instance by pointing the laser beam at mirrors.
- Always ensure the laser beam is directed at material which does not have any reflective surfaces.
- Reflective steel sheet (and other materials with reflective surface) does not allow for laser use, because it might cause hazardous light reflection directed at operator, bystanders or animals.
- Do not replace the laser unit with device of other type. All repairs must be carried out by the manufacturer or authorized person.

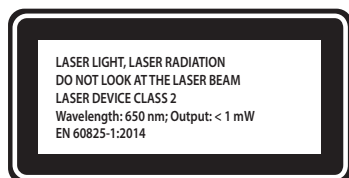

CAUTION: Adjustments other than described in this manual put in danger of exposition to laser radiation!

CAUTION! This device is designed to operate indoors.

The design is assumed to be safe, protection measures and additional safety systems are used, nevertheless there is always a small risk of injuries at work.

Explanation of used symbols



1

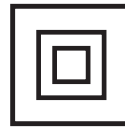

2



3



4



5



6



7



8



9



10

1. Read instruction manual, observe warnings and safety conditions therein.
2. Device with class II insulation.
3. Use personal protection measures (protective goggles, earmuff protectors, anti-dust mask)
4. Disconnect the power cord before starting maintenance or repair.
5. Protect against rain.
6. Keep the tool away from children.
7. Do not put your hands or legs close to cutting parts!
8. Danger of kickback.
9. Caution, risk of hand injuries and cutting fingers.
10. Caution: Laser radiation.

CONSTRUCTION AND USE

Circular saw is a hand-held power tool with insulation class II. It is driven by a single-phase commutator motor. Power tools of this type are widely used for cutting wood and wood-based materials. Do not use the saw for cutting firewood. Attempts to use the saw for purposes other than specified will be considered an improper use. Use the circular saw only with appropriate cutting blades with teeth with sintered carbide tips. Circular saw is designed for light duty works in service workshops and any individual, amateur activities (tinkering).



Use the power tool in accordance with the manufacturer's instructions only.

DESCRIPTION OF DRAWING PAGES

Below enumeration refers to the device elements depicted on the drawing pages of this manual.

1. Dust extraction outlet
2. Upper guard
3. Voltage indicator
4. Lower guard lever
5. Knob for base bevel adjustment
6. Edge guide locking knob
7. Cutting line indicator for 45°
8. Cutting line indicator for 0°
9. Base
10. Cutting blade
11. Flange washer
12. Fixing bolt for cutting blade
13. Lower guard
14. Front handle
15. Switch
16. Switch lock button
17. Main handle
18. Cutting depth locking lever
19. Spindle lock button
21. Laser switch

22. Laser
23. Edge guide

* Differences may appear between the product and drawing.

MEANING OF SYMBOLS



CAUTION



WARNING



ASSEMBLY / SETTINGS



INFORMATION

EQUIPMENT AND ACCESSORIES

1. Edge guide - 1 pce
2. Ring spanner - 1 pce

PREPARATION FOR OPERATION

CUTTING DEPTH ADJUSTMENT



Cutting depth for right angle can be set from the range of 0 to 73 mm.

- Loosen the cutting depth locking lever (18).
- Set desired cutting depth (use the scale).
- Lock the cutting depth locking lever (18) (fig. A).

INSTALLATION OF THE EDGE GUIDE



Use the edge guide when cutting material to narrow pieces. Guide can be installed on either left or right side of the power tool.

- Loosen the parallel guide locking knob (6).
- Insert the edge guide bar (23) into two holes in the saw base (9).
- Set desired distance (use the scale).
- Use the edge guide locking knob (6) to fix the edge guide (23) (fig. B).



The edge guide (23) can also be used for bevel cutting at angles ranging from 0° to 45°.



Never put hand or fingers behind the working saw. When kick back happens the saw can fall on the hand, it may be the cause of heavy body injury.

MOVING THE LOWER GUARD



Lower guard (13) of the cutting blade (10) is pushed away automatically as the blade sinks into the material. To remove it manually push the lower guard lever (4).

DUST EXTRACTION



Circular saw is equipped with dust extraction outlet (1) that allows for extraction of sawdust produced when cutting.

OPERATION / SETTINGS

SWITCHING ON / SWITCHING OFF



The mains voltage must match the voltage on the rating plate of the saw. Hold the saw with both hands when starting up, because engine torque may cause uncontrolled turn of the power tool.

Remember that rotating parts of the saw rotate for some time after the tool has been switched off.



The saw is equipped with the switch lock button (16) that protects against accidental start up.

Switching on:

- Press the switch lock button (16) (fig. C).
- Press the switch button (15).

Switching off:

- Release pressure on the switch button (15).

VOLTAGE INDICATOR



When the saw is connected to power supply socket, the voltage indicator lamp (3) lights up

LASER OPERATION



Never look directly at the source of the laser beam or its reflection from reflective surface, never aim the laser beam at any person.



Laser beam allows for better control over the cut line.

The saw is equipped with the laser generator (22), which is used for precise cutting. Always switch off the laser unit when the laser is not used.

- Press the switch button (21) to on position.
- Laser starts to project red line, which is visible on the material.
- Make the cut along the line.
- Switch the laser off when cutting is finished.



Dust arising from cutting may suppress laser light, therefore it is necessary to clean the generator lens occasionally.

CUTTING



Cutting line is defined by cutting line indicators (7) and (8).



- When starting operation always hold the saw firmly with both hands by two handles.
- Switch on the circular saw only when it is away from the material that is to be cut.
- Do not press the saw too hard. Pressure should be moderate and continuous.
- After the cut is finished allow the cutting blade to stop completely.
- If the cutting is aborted before the task is completed, prior to continuation start the saw and allow for idle operation. Wait until the tool achieves its full rotational speed and then carefully drive the cutting blade into the kerf in the processed material.
- When cutting perpendicular to fibres of material (wood), fibres tend to lift up and tear off (moving the saw slowly minimizes this effect).
- Ensure the lower guard reaches its extreme position.
- Before starting to cut always make sure that cutting depth locking knob and knobs for base bevel adjustment are tightened firmly.
- With the circular saw use only cutting blades with correct arbour hole and outer diameter.
- Processed material must be firmly fixed.
- Place wider part of the saw base on the part of the material, which is not cut off.



If the object is small, fix the processed material with F-clamps. If the circular saw base does not move on the processed material, but is lifted instead, there is danger of kick back.



Properly fixed processed material and firm hold of the tool ensure full control over power tool operation. This allows to avoid risk of body injury. Do not try to hold short pieces of material with your hand.

BEVEL CUTTING



- Loosen the knob for base bevel adjustment (5) (fig. D).
- Use the scale to set the saw base (9) to appropriate angle (from 0° to 45°).
- Tighten the knob for base bevel adjustment (5).



Be aware that the risk of kick back is greater for bevel cutting (pinching of cutting blade more probable), therefore it is particularly important that the saw base rests on the processed material with its whole surface. Perform cutting with smooth move.



MAKING A CUT BY PLUNGING INTO MATERIAL

Disconnect the saw from power supply before starting any adjustments.



- Set desired cutting depth that matches thickness of material planned to be cut.

- Tilt the saw so the front edge of the saw footplate (9) rests on the cut material and 0° marker for perpendicular cutting is in the line of planned cutting.
- When the saw is in the place to start cutting, lift the lower guard (13) with the lower guard lever (4) (cutting blade is lifted above the material).
- Switch the power tool on and wait until cutting blade reaches its full rotational speed.
- Gradually lower the saw and plunge the cutting blade in material (during this move front edge of the saw base should have contact with surface of the material).
- When the blade starts cutting, release the lower guard.
- When whole surface of the saw base rests on the material, move the saw forward to proceed with cutting.
- Never move the saw backwards when the blade is rotating, there is danger of kick back.
- Finish cutting in reverse order it was started, by turning the saw around line of contact of the processed material and the front edge of the tool base.
- Before removing blade from the material, allow it to stop after switching the saw off.
- Finish the corner fillets with reciprocating saw or hand saw when necessary.

CUTTING OR CUTTING OFF LARGE PIECES OF MATERIAL

- When cutting large boards of material support them to avoid potential blade hitch (kick back) due to pinching the blade in material kerf.

OPERATION AND MAINTENANCE

- Unplug the power cord from the mains socket before commencing any activities related to installation, adjustment, repair or maintenance.

MAINTENANCE AND STORAGE

- Cleaning the device after each use is recommended.
- Do not use water or any other liquid for cleaning.
- Clean the tool with a brush or blow through with compressed air at low pressure.
- Do not use any cleaning agents or solvents, they may damage plastic parts.
- Clean ventilation holes in the motor casing regularly to prevent device overheating. Do not clean ventilation holes by inserting sharp objects there, such as screwdrivers and other similar objects.
- In case of power cord damage replace it with a cord with the same specification. Entrust the repair to a qualified specialist or return the tool to a service point.
- In case of excessive commutator sparking, have the technical condition of carbon brushes of the motor checked by a qualified person.
- During normal operation cutting blade gets blunt after some time. When it happens it is necessary to apply greater pressure when moving the saw during cutting.
- When cutting blade is found damaged, replace it immediately.
- Cutting blade must always be sharp.
- Always store the tool in a dry place, beyond reach of children.

CUTTING BLADE REPLACEMENT

- Use supplied hexagonal key to unscrew the fixing bolt for cutting blade (12) by turning it counter-clockwise.
- To prevent rotation of saw spindle, lock the spindle with spindle lock button (19) when unscrewing the bolt that fixes the cutting blade (fig. E).
- Disassemble outer flange washer (11).
- Use lower guard lever (4) to move lower guard (13) so it hides maximally in the upper guard (2) (check condition and operation of the spring that pulls the lower guard at that time).
- Slide the cutting blade (10) out through the slit in the saw base (9).

- Position new cutting blade so blade teeth and arrow on the blade match direction of the arrow on the upper guard.
- Slide the cutting blade into base slot and install on the spindle so it is well pressed against surface of the inner flange and centred when seated on its neck.
- Install inner flange washer (11) and tighten the fixing bolt for cutting blade (12) by turning it clockwise.

 When installing cutting blade observe correct direction of the teeth. Arrow on the saw body shows direction of spindle rotation.

Be very careful when holding the cutting blade in hand. Use protective gloves to provide protection for your hands against sharp teeth of cutting blade.

REPLACEMENT OF CARBON BRUSHES

 Immediately replace worn out (shorter than 5 mm), burnt or cracked motor carbon brushes. Always replace both carbon brushes at a time.

Entrust replacement of carbon brushes only to a qualified person. Only original parts should be used.

 All defects should be repaired by service workshop authorized by the manufacturer.

TECHNICAL PARAMETERS

RATED PARAMETERS

Circular Saw		
Parameter		Value
Supply voltage		230 V AC
Power supply frequency		50 Hz
Rated power		1800 W
No load rotational speed		5000 min ⁻¹
Bevel cutting range		0° - 45°
Max. outer diameter of cutting blade		210 mm
Inner diameter of cutting blade		30 mm
Maximum cutting depth	At 90° angle	73 mm
	At 45° angle	49 mm
Protection class		II
Laser class		2
Laser power		< 1 mW
Wavelength		λ = 650 nm
Weight		5,5 kg
Year of production		2018

NOISE LEVEL AND VIBRATION PARAMETERS

Noise and vibration information.

 Parameters of produced noise level, such as sound pressure level L_{pA} and sound power level L_{wA} with measurement uncertainty K are specified below in this manual, in compliance with EN 60745.

Vibration values a_h and measurement uncertainty K are determined in accordance with EN 60745 and specified below.

Vibration level specified below in this manual was measured in accordance with measurement procedure defined in EN 60745 and can be used to compare power tools. It can also be used for initial assessment of exposure to vibrations.

Specified vibration level is representative for main applications of the power tool. Vibration level may change if the power tool is used for other purposes, with different working tools or will not be maintained properly. The abovementioned factors may lead to higher exposure to vibrations during whole working time.

To precisely define exposure to vibrations, include periods when the power tool is switched off and when it is switched on but not used for working. This way total exposure to vibrations may be significantly lower. Use additional safety measures to protect the user against results of exposure to vibrations, such as: power tool and working tool maintenance, proper hand temperature conditions, good work organisation.

Sound pressure level: $L_{p_A} = 96,1 \text{ dB(A)}$ $K=3\text{dB(A)}$

Sound power level: $L_{w_A} = 107,1 \text{ dB(A)}$ $K=3\text{dB(A)}$

Vibration acceleration value (rear handle):

$a_h = 4,547 \text{ m/s}^2$ $K= 1,5 \text{ m/s}^2$

Vibration acceleration value (front handle)::

$a_h = 4,675 \text{ m/s}^2$ $K= 1,5 \text{ m/s}^2$

ENVIRONMENT PROTECTION



Do not dispose of electrically powered products with household wastes, they should be utilized in proper plants. Obtain information on wastes utilization from your seller or local authorities. Used up electric and electronic equipment contains substances active in natural environment. Unrecycled equipment constitutes a potential risk for environment and human health.

* Right to introduce changes is reserved.

"Grupa Topex Spółka z ograniczoną odpowiedzialnością" Spółka komandytowa with seat in Warsaw at ul. Pograniczna 2/4 (hereinafter Grupa Topex) informs, that all copyrights to this instruction (hereinafter Instruction), including, but not limited to, text, photographs, schemes, drawings and layout of the instruction, belong to Grupa Topex exclusively and are protected by laws accordingly to Copyright and Related Rights Act of 4 February 2004 (ustawa o prawie autorskim i prawach pokrewnych, Dz. U. 2006 No 90 item 631 with later amendments). Copying, processing, publishing, modifications for commercial purposes of the entire Instruction or its parts without written permission of Grupa Topex are strictly forbidden and may cause civil and legal liability. Übersetzung der Originalbetriebsanleitung



ÜBERSETZUNG DER ORIGINALBETRIEBSANLEITUNG KREISSÄGE 58G493

ANMERKUNG: LESEN SIE DIE VORLIEGENDE BETRIEBSANLEITUNG VOR DER INBETRIEBNAHME DIESES ELEKTROWERKZEUGS SORGFÄLTIG DURCH UND BEWAHREN SIE DIESE FÜR SPÄTERES NACHSCHLAGEN AUF.

DETAILLIERTE SICHERHEITSVORSCHRIFTEN

DETAILLIERTE SICHERHEITSHINWEISE ZUM BETRIEB VON KREISSÄGEN OHNE SPITZKEIL

ANMERKUNG:



Die Nichtbeachtung der angegebenen Warnhinweise und Vorgaben bezüglich der Sicherheit beim Gebrauch kann zum Stromschlag, Brand und/oder schweren Personenschaden führen.

GEFAHR

- Halten Sie ihre Hände vom Schneidbereich und Kreissägeblatt fern. Zweite Hand auf dem Zusatzgriff bzw. Motorgehäuse halten. Wird die Kreissäge mit beiden Händen gehalten, sinkt das Risiko der Verletzung durch das Kreissägeblatt.
- Greifen Sie mit der Hand nicht unter den zu bearbeitenden Gegenstand. Die Abdeckung kann den Benutzer nicht vor der rotierenden Schneidescheibe unterhalb des zu bearbeitenden Gegenstands schützen.
- Stellen Sie die Schnitttiefe entsprechend der Dicke des zu bearbeitenden Gegenstands ein. Es wird empfohlen, dass das Kreissägeblatt unterhalb des geschnittenen Materials nicht mehr als bis zur Höhe des Scheibenzahnes hervorragt.
- Halten Sie den zu schneidende Gegenstand nie in Händen oder auf einem Bein. Bringen Sie den zu bearbeitende Gegenstand an eine massive Basis an. Eine feste Anbringung des zu bearbeitenden Gegenstands ist wichtig, um den gefährlichen Kontakt mit dem Körper, das Einklemmen des rotierenden Kreissägeblatts bzw. den Verlust der Kontrolle über den Schneidevorgang zu vermeiden.
- Beim Betrieb halten Sie die Kreissäge an den dafür bestimmten isolierten Flächen.
- Achten Sie besonders darauf, dass das rotierende Kreissägeblatt mit keinen Leitungen unter Spannung bzw. keiner Versorgungsleitung der Kreissäge in Berührung kommt. Die Berührung der Metallelemente des Elektrowerkzeugs mit Leitungen unter Spannung kann zu einem Stromschlag beim Bediener führen.
- Beim Längsschneiden verwenden Sie stets eine Führung zum Längsschneiden bzw. Kantenführung. Damit wird der Schnitt präziser ausgeführt und das Risiko, das rotierende Kreissägeblatt einzuklemmen, niedriger.
- Setzen Sie stets Kreissägeblätter mit richtigen Spannöffnungen ein. Kreissägeblätter, die an die Spannbuchse nicht angepasst sind, können exzentrisch arbeiten und den Verlust der Kontrolle über den Schneidevorgang verursachen.
- Spannen Sie keine beschädigten Kreissägeblätter oder keine falschen Unterlegscheiben bzw. Schrauben. Unterlegscheiben und Befestigungsschrauben für das Kreissägeblatt sind speziell für die Kreissäge entwickelt worden, um eine optimale Funktionsweise und Betriebssicherheit zu sichern.

Rückschlag — Ursachen des Rückschlags und Vorbeugung

- Der Rückschlag steht für ein plötzliches Anheben und einen Rückwärtsgang der Kreissäge zum Bediener in der Schnittlinie hin, was durch die eingeklemmte bzw. das nicht richtig geführte Kreissägeblatt verursacht wird.
- Wenn das Kreissägeblatt in einem Schlitz angehakt oder eingeklemmt wird, stoppt das Kreissägeblatt. Der Motor reagiert

mit einem gewaltigen Rückwärtsgang der Kreissäge zum Bediener hin.

- Wenn das Kreissägeblatt schief oder falsch im Werkstück positioniert ist, kann die Verzahnung des Kreissägeblattes nach der Bearbeitung des Materials gegen die obere Oberfläche des Werkstücks schlagen und das Anheben der Kreissäge und den Rückschlag zum Bediener hin verursachen.

Der Rückschlag entsteht durch nicht richtige Verwendung der Kreissäge bzw. falsche Vorgänge oder Betriebsbedingungen. Man kann dem Rückschlag mit entsprechenden, unten angegebenen Sicherheitsmaßnahmen entgegenwirken.

- Halten Sie die Kreissäge mit beiden Händen fest. Positionieren Sie Ihre Arme so, dass Sie dem Rückschlag standhalten. Positionieren Sie Ihren Körper an einer Seite der Kreissäge, nicht in der Trennlinie.** *Der Rückschlag kann eine gewaltige Bewegung der Kreissäge nach hinten verursachen. Die Stärke des Rückschlags kann vom Bediener kontrolliert werden, wenn entsprechende Sicherheitsmaßnahmen eingehalten werden.*
- Wenn die Schneidescheibe klemmt bzw. den Schneidevorgang aus einem Grund unterbricht, lassen Sie die Schaltertaste frei und halten die Kreissäge unbewegt im Material bis zum völligen Stillstand des Kreissägeblattes. Versuchen Sie nie, das Kreissägeblatt vom zu schneidenden Material zu entfernen bzw. die Kreissäge nach hinten zu ziehen, wenn sich das Kreissägeblatt immer noch bewegt, denn dies kann zum Rückschlag führen. Prüfen Sie und ggf. Korrekturmaßnahmen vornehmen, um die Ursache des Einklemmens des Kreissägeblattes zu beheben.**
- Beim erneuten Start der Kreissäge in dem zu bearbeitenden Element zentrieren Sie das Kreissägeblatt und stellen Sie sicher, dass die Verzahnung des Kreissägeblattes im Material nicht eingeklemmt ist.** *Wenn das Kreissägeblatt bei Neustart eingeklemmt, kann sie sich nach vorne verschieben bzw. zum Rückschlag des Werkstücks führen.*
- Halten Sie große Platten fest, um das Risiko des Einklemmens und Rückschlags der Kreissäge zu minimieren.** *Große Platten tendieren zum Knicken unter Eigengewicht. Stellen Sie an beiden Seiten die Plattenstützen in der Nähe zur Schnittlinie und Plattenkante.*
- Verwenden Sie keine stumpfen bzw. beschädigten Kreissägeblätter.** *Stumpfe oder falsch eingestellte Verzahnung des Kreissägeblattes bildet einen engen Sägenschnitt, wodurch zum übermäßigen Reiben, Einklemmen und Rückschlag kommt.*
- Vor dem Schnittvorgang stellen Sie die Schnitttiefe- und Neigungswinkelklemmen richtig ein.** *Falls die Einstellungen der Kreissäge beim Schneiden geändert werden, kann es zum Einklemmen und Rückschlag kommen.*
- Gehen Sie besonders vorsichtig beim Tiefschneiden in den Trennwänden vor.** *Das Kreissägeblatt kann andere Objekte, die von außen nicht sichtbar sind, schneiden und somit zum Rückschlag führen.*

Funktionen der unteren Schutzabdeckung

- Vor jedem Gebrauch stellen Sie sicher, dass die untere Abdeckung richtig aufgeschoben ist. Verwenden Sie die Kreissäge nicht, wenn sich die untere Abdeckung keine freien Bewegungen ausführt und nicht sofort schließt. Die untere Abdeckung darf in der offenen Stellung nicht befestigt bzw. gelassen werden.** *Bei einem zufälligen Herunterfallen der Kreissäge kann die untere Abdeckung geknickt werden. Heben Sie die untere Abdeckung mit dem Rückzuggriff und stellen Sie sicher, dass die Abdeckung sich frei bewegt und das Kreissägeblatt oder andere Geräteelemente bei jedem Einstellwinkel und jeder Schnitttiefe nicht berührt.*
- Prüfen Sie die Funktionsweise der Feder der unteren Abdeckung. Wenn die Abdeckung und Feder nicht richtig arbeiten, müssen sie vor dem Gebrauch repariert werden.** *Die Funktion der unteren Abdeckung kann durch beschädigte Teile, klebrige Ablagerungen bzw. Abfallschichten verlangsamt werden.*
- Das manuelle Zurückziehen der unteren Abdeckung ist nur bei Sonderschnitten wie „Tiefschnitt“ und „Komplexer**

Schnitt“ zugelassen. Heben Sie die untere Abdeckung mit dem Rückzuggriff und geben Sie diese frei, wenn das Kreissägeblatt sich ins Werkstück vertieft. *Bei allen anderen Schnittarten empfehlen wir, dass die untere Abdeckung selbsttätig funktioniert.*

- Vor dem Ablegen der Kreissäge auf den Werkstatttisch oder Fußboden prüfen Sie stets, dass die untere Abdeckung das Kreissägeblatt verdeckt.** *Die nicht verdeckte, rotierende Schneidescheibe wird den Rückwärtsgang der Kreissäge verursachen, die alles in ihrem Weg schneiden wird. Berücksichtigen Sie die Zeit, die zum Stillstand des Kreissägeblattes nach Ausschalten benötigt wird.*

Zusätzliche Sicherheitshinweise

Sicherheitsmaßnahmen:

- Verwenden Sie keine Schneidescheiben, die beschädigt oder verformt sind.
- Keine Schleifscheiben verwenden.
- Verwenden Sie nur die vom Hersteller empfohlenen Schneidescheiben, die den Anforderungen der Norm EN 847-1 entsprechen.
- Verwenden Sie keine Schneidescheiben, die über keine Verzahnung mit Hartmetallschicht verfügen.
- Holzstaub mancher Holzarten kann gesundheitsschädlich sein. Direkter physischer Kontakt mit Stäuben kann allergische Reaktionen und/oder Erkrankungen der Atemwege beim Bediener oder bei den sich in der Nähe befindenden Personen verursachen. Stäube vom Eichen- bzw. Buchenholz gelten als krebserregend, insbesondere in Kombination mit Substanzen zur Holzbearbeitung (Holzschutzmittel).
- Verwenden Sie geeignete persönliche Schutzausrüstung wie:
 - Gehörschutz, um das Risiko des Hörverlusts zu reduzieren;
 - Augenschutz;
 - Schutz für Ihre Atemwege, um das Risiko der Einatmung von schädlichen Stäuben zu reduzieren;
 - Handschuhe zum Umgang mit Schneidescheiben (halten Sie die Schneidescheiben möglichst am Haltegriff) und anderen rauen und scharfen Stoffen;
- Beim Holzschneiden schließen Sie das System an das Absaugungssystem an.

Sicherheitsbewusstes Arbeiten und Wartung

- Passen Sie die Schneidescheibe an die Art des zu schneidenden Stoffs an.
- Verwenden Sie nie die Kreissäge zum Schneiden von Werkstücken, die kein Holz bzw. keine holzähnlichen Stoffe sind.
- Verwenden Sie die Kreissäge nie ohne Abdeckung oder falls sie gesperrt ist.
- Der Fußboden im Arbeitsbereich der Maschine muss gut gepflegt sein, darf keine losen Materialien und herausragenden Elemente aufweisen;
- Sorgen Sie für eine entsprechende Beleuchtung des Arbeitsplatzes;
- Der Bediener der Maschine soll entsprechend betriebs- und bedienungsmäßig geschult werden.
- Verwenden Sie nur scharfe Schneidescheiben.
- Beachten Sie die max. Drehzahl, die auf der Schneidescheibe angegeben ist.
- Stellen Sie sicher, dass die verwendeten Teile den Empfehlungen des Herstellers entsprechen.
- Die Kreissäge ist von der Versorgung zu trennen, falls Wartungsarbeiten vorgenommen werden.
- Falls das Netzkabel beim Betrieb beschädigt wird, schalten Sie die Netzversorgung unverzüglich aus. **DIE LEITUNG VOR DEM AUSSCHALTEN DER NETZVERSORGUNG NICHT BERÜHREN.**
- Ist die Kreissäge mit Laser ausgestattet, so ist der Austausch gegen einen anderen Lasertyp nicht zugelassen. Reparaturen sind vom Kundendienst durchzuführen. Kein Laserlicht auf Menschen und Tiere richten.
- Das Elektrowerkzeug als stationäres Werkzeug nicht verwenden. Es ist zum Einsatz mit einem Sägetisch nicht ausgelegt.

- **Das Werkstück auf einer festen Oberfläche montieren und gegen Verschieben mit Klammern oder einem Schraubstock sichern.** Ein solches Spannen des Werkstücks ist sicherer als das Festhalten des Werkstücks in der Hand.
- Vor dem Ablegen des Elektrowerkzeugs bis zum Stillstand des Kreissägeblattes abwarten. Das Kreissägeblatt kann einklemmen und zum Verlust der Kontrolle über das Elektrogerät führen.

SICHERHEITSREGEL BEIM BETRIEB EINES LASERGERÄTES

In der Konstruktion der Kreissäge wurde ein Lasergerät der Klasse 2 mit der maximalen Leistung von $< 1 \text{ mW}$ bei der Strahlungswellenlänge von $\lambda = 650 \text{ nm}$ verwendet. Dieses Lasergerät ist nicht für Ihr Sehvermögen schädlich. Man darf aber nicht direkt in der Richtung der Strahlungsquelle schauen (Gefahr durch momentane Blindheit).

WARNUNG. Nicht direkt ins Laserlicht schauen. Es ist gefährlich. Beachten Sie folgende Sicherheitsregel.

- Das Lasergerät soll gemäß den Hinweisen des Herstellers gebraucht werden.
- Niemals – gewollt oder ungewollt – das Bündel des Laserlichts auf Menschen, Tiere oder Objekt richten, das kein zu bearbeitetes Objekt ist.
- Nicht zulassen, dass das Bündel des Laserlichts zufälligerweise in die Augen von bestehenden Personen oder Tieren für länger als 0,25 s gerichtet wird, z.B. beim Richten des Laserlichtbündels mittels Spiegel.
- Stets überprüfen, dass das Laserlicht auf das Material gerichtet ist, auf dem es keine reflektierenden Flächen gibt.
- Glänzendes Stahlblech (oder andere Stoffe mit der das Licht reflektierenden Oberfläche) lässt die Verwendung des Laserlichtes nicht zu, denn es könnte zu einer gefährlichen Lichtreflexion kommen, die auf den Bediener, Dritte oder Tiere gerichtet ist.
- Die Lasereinheit gegen keinen anderen Gerätetyp austauschen. Alle Instandsetzungen durch den Hersteller oder eine autorisierte Fachkraft ausführen lassen.



ANMERKUNG: Durch die Einstellungen, die von den in dieser Betriebsanleitung angegebenen Einstellungen abweichen, besteht das Risiko der Laserbestrahlung!

ACHTUNG! Das Gerät ist für den Betrieb in Innenräumen bestimmt.

Obwohl eine sichere Konstruktion, Sicherheitseinrichtungen und zusätzliche Schutzeinrichtungen eingesetzt werden, besteht stets das Restrisiko einer Verletzung.

Die Erläuterung zu den eingesetzten Piktogrammen:



1

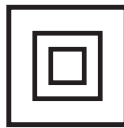

2



3



4



5



6



7



8



9



10

1. Die Betriebsanleitung durchlesen und die darin enthaltenen Warnhinweise und Sicherheitshinweise beachten.
2. Das Gerät mit der Isolierung der zweiten Klasse.
3. Persönliche Schutzausrüstung (Schutzbrille, Gehörschutz, Staubschutzmaske) tragen.
4. Die Versorgungsleitung vor allen Wartungs- und Reparaturarbeiten abtrennen.
5. Das Gerät vor Regen schützen.
6. Das Gerät von Kindern fernhalten.
7. Keine Extremitäten den Schneideelementen nähern!
8. Rückschlaggefahr.
9. Achtung: das Risiko von Handverletzungen und des Fingerabschneidens.
10. Achtung: Laserstrahlung.

AUFBAU UND ANWENDUNG

Die Kreissäge ist ein manuell betriebenes Elektrowerkzeug mit der II. Isolierklasse. Das Gerät wird mit einem einphasigen Kommutatormotor betrieben. Dieses Elektrowerkzeug wird breit zum Schneiden von Holzelementen sowie Holzwerkstoffen verwendet. Verwenden Sie das Gerät nicht zum Schneiden von Brennholz. Sämtliche Versuche, die Gehrungssäge zu anderen Zwecken als angegeben zu verwenden, gelten als der bestimmungsgemäße Gebrauch des Gerätes. Verwenden Sie die Kreissäge nur mit geeigneten Schneidescheiben, mit Verzahnung mit einer Hartmetallschicht. Die Kreissäge ist geeignet für die Ausführung von leichten Werkstattarbeiten und allen Arbeiten, die Zuhause selbst durchgeführt werden (Heimwerker).



Nichtbestimmungsgemäße Verwendung des Elektrowerkzeugs ist nicht zugelassen.

BESCHREIBUNG DER SEITEN MIT GRAPHIKEN

Die unten angeführte Nummerierung bezieht sich auf die Elemente des Gerätes, die auf den Seiten mit Graphiken dargestellt werden.

1. Staubabsaugstutzen
2. Obere Abdeckung
3. Kontrolllampe für anliegende Spannung
4. Hebel der unteren Abdeckung
5. Verriegelungsregler für Fußstellungen
6. Regler der parallelen Führungsverriegelung
7. Anzeige der Schnittlinie 45°
8. Anzeige der Schnittlinie 0°
9. Gestell
10. Schneidescheibe
11. Flanschunterlage
12. Befestigungsschraube für Schneidescheibe
13. Untere Abdeckung
14. Vorderer Handgriff
15. Hauptschalter
16. Taste für Schalterverriegelung
17. Haupthaltegriff
18. Verriegelungshebel für Schnitttiefe
19. Taste der Spindelarreterierung
21. Laserschalter
22. Laser
23. Parallele Führung

* Es können Unterschiede zwischen der Abbildung und dem Produkt auftreten.

BESCHREIBUNG DER VERWENDETEN GRAPHISCHEN ZEICHEN



ACHTUNG



WARNUNG



MONTAGE/EINSTELLUNGEN



INFORMATION

AUSSTATTUNG UND ZUBEHÖR

1. Parallele Führung - 1 St.
2. Sechskantschlüssel - 1 St.

VORBEREITUNG AUF DEN EINSATZ

SCNITTITIEFE EINSTELLEN

 Die Schnitttiefe unter dem rechten Winkel kann im Bereich von 0 bis 73 mm reguliert werden.

- Den Verriegelungshebel für Schnitttiefe (18) freigeben.
- Gewünschte Schnitttiefe (mit Skala) einstellen.
- Den Verriegelungshebel für Schnitttiefe (18) (Abb. A) arretieren.

FÜHRUNG ZUM PARALLELSCHNEIDEN MONTIEREN

 Beim Schneiden des Werkstücks in enge Stücke ist die parallele Führung zu verwenden. Die Führung kann an der linken oder rechten Seite des Elektrowerkzeugs angebracht werden.

- Den Regler der parallelen Führung (6) lösen.
- Die Leiste der parallelen Führung (23) in zwei Öffnungen im Fuß der Kreissäge (9) einlegen.
- Den gewünschten Abstand (mit Skala) einstellen.
- Die parallele Führung (23) mit dem Regler der parallelen Führungsverriegelung (6) (Abb. B) montieren.

 Die parallele Führung (23) kann ebenfalls zum Schrägschneiden im Bereich von 0° bis 45° eingesetzt werden.

 Lassen Sie nie zu, dass sich hinter der eingeschalteten Kreissäge Ihre Hand oder Finger befinden. Beim Rückschlag kann die Kreissäge dann auf Ihre Hand herunterfallen und schwere Körperverletzung verursachen.

UNTERE ABDECKUNG SCHWENKEN

 Die untere Abdeckung (13) der Schneidescheibe (10) wird beim Kontakt mit dem Werkstück automatisch allmählich geschwenkt. Um sie manuell zu schwenken, ist der Hebel der unteren Abdeckung (4) zu verschieben.

STAUBABFÜHRUNG

 Die Kreissäge ist mit einem Staubabsaugstutzen (1) ausgestattet, der die Absaugung der beim Schneiden entstehenden Spänen und Stäuben ermöglicht.

BETRIEB/EINSTELLUNGEN

EIN-/AUSSCHALTEN

 Die Netzspannung muss dem Spannungswert entsprechen, der im Typenschild der Gehrungssäge angegeben worden ist. Halten Sie die Kreissäge beim Betätigen mit beiden Händen fest, denn das Motordrehmoment kann zu einer nicht kontrollierten Umdrehung des Elektrowerkzeugs führen.

Beachten Sie, dass nach Ausschalten der Kreissäge ihre bewegliche Elemente eine Zeit lang immer noch rotieren.

 Die Kreissäge ist mit der Taste der Schalterverriegelung (16) ausgestattet, die vor einem versehentlichen Start des Werkzeugs schützt.

Einschalten:

- Die Taste der Schalterverriegelung (16) (Abb. C) drücken.
- Die Taste des Schalters (15) drücken.

Ausschalten:

- Die Taste des Schalters (15) freigeben.

SIGNALLAMPE FÜR ANLIEGENDE SPANNUNG

 Mit dem Anschluss der Kreissäge an die Steckdose leuchtet die Signallampe für anliegende Spannung (3) auf.

LASERFUNKTION

 In den Laserlichtstrahl darf nie direkt bzw. Spiegelreflexion geschaut werden. Der Laserstrahl darf auf Personen nicht gerichtet werden.

 Das Laserlicht ermöglicht eine bessere Kontrolle der Schneidelinie. Der Lasergenerator (22), mit dem die Kreissäge ausgestattet ist, wird für das Feinschneiden bestimmt. Schalten Sie das Lasermodul aus, falls der Laserstrahl nicht verwendet wird.

- Die Taste des Laserschalters (21) in die eingeschaltete Position bringen.
- Der Laser wird eine rote Linie ausstrahlen, die auf dem Material sichtbar wird.
- Das Schneiden soll entlang dieser Linie erfolgen.
- Nach dem Schneiden ist der Laser auszuschalten.

 Der beim Schneiden entstehende Staub kann das Laserlicht dämpfen. Deswegen sollen Sie ab und zu die Projektorlinse am Lasergerät reinigen.

SCHNEIDEN

 Die Trennlinie wird von der Anzeige der Trennlinie (7) und (8) angezeigt.

 Beim Anfang der Arbeit halten Sie die Kreissäge stets mit beiden Händen an beiden Haltegriffen fest.

- Die Kreissäge darf nur dann eingeschaltet werden, wenn sie von dem zu bearbeitenden Material weggezogen ist.
- Drücken Sie die Kreissäge nicht zu stark, sondern mäßig und kontinuierlich an.
- Nach dem Schneiden warten Sie bis zum vollständigen Stillstand der Schneidescheibe.
- Wird der Schneidevorgang unterbrochen, warten Sie beim Fortfahren ab, dass die Kreissäge ihre maximale Drehzahl erreicht und erst dann führen Sie die Schneidescheibe ins Werkstück hinein.
- Beim Querschneiden von Materialfasern (Holzfasern) werden die Fasern manchmal angehoben und abgerissen (der Vorschub der Kreissäge mit niedriger Drehzahl minimiert diese Tendenz).
- Stellen Sie sicher, dass die untere Abdeckung bis zur Endstellung kommt.
- Vor dem Schneiden stellen Sie stets sicher, dass der Einstellung der Arretierung der Schnitttiefe sowie der Verriegelungsregler für Fußeinstellungen richtig zugeschraubt sind.
- Für die Kreissäge verwenden Sie ausschließlich Schneidescheiben mit einem richtigen Außen- und Spanndurchmesser.
- Das Werkstück ist sicher zu befestigen.
- Den breiteren Teil des Fußes der Kreissäge stellen Sie auf dem nicht geschnittenen Materialteil.

 Wenn das Werkstück klein ist, befestigen Sie es mit Klemmen. Falls der Fuß der Kreissäge sich am bearbeiteten Material nicht verschiebt, sondern angehoben wird, kann es zum Rückschlag kommen.

 Entsprechende Befestigung des zu schneidenden Materials sowie festes Halten der Kreissäge gewährleisten volle Kontrolle über das Gerät und verhindern somit das Risiko von Körperverletzung. Versuchen Sie nie kurze Materialstücke mit der Hand festzuhalten.

SCHRÄGSCHNEIDEN

- Lösen Sie den Verriegelungsregler für Fußeinstellungen (5) (Abb. D).
- Stellen Sie den Fuß (9) der Kreissäge unter gewünschten Winkel (von 0° bis 45°) mit der Skala ein.
- Drehen Sie den Verriegelungsregler für Fußeinstellungen (5) zu.

 Beachten Sie, dass beim Schrägschneiden das Risiko des Rückschlags (Einklemmen des Kreissägeblattes) höher ist. Aus diesem Grund ist es besonders zu beachten, dass der Fuß der Kreissäge mit der ganzen Oberfläche ans Werkstück anliegt. Führen Sie den Schnitt stufenlos aus.

EINSTICH INS WERKSTÜCK

 Vor der Regulierung trennen Sie die Kreissäge von der Netzspannung.

- Stellen Sie die gewünschte Schnitttiefe entsprechend der Dicke des Werkstücks ein.
- Stellen Sie die Kreissäge so schräg ein, dass die vordere Kante des Fußes (9) der Kreissäge sich auf dem Werkstück stützt und die Anreißnadel 00 für Senkrechtschneiden sich in der vorgesehenen Schnittlinie befindet.

- Nach dem Aufstellen der Kreissäge in der Startposition heben Sie die untere Abdeckung (13) mit dem Hebel der unteren Abdeckung (4) (die Schneidescheibe der Kreissäge ist über dem Werkstück angehoben).
- Betätigen Sie das Elektrowerkzeug und warten Sie ab, bis die Schneidescheibe ihre volle Drehzahl erreicht.
- Senken Sie allmählich die Kreissäge und vertiefen das Kreissägeblatt ins Werkstück (bei diesem Vorgang soll die vordere Kante des Fußes der Kreissäge die Oberfläche des Werkstücks berühren).
- Wenn das Kreissägeblatt mit dem Schneiden anfängt, geben Sie die untere Abdeckung frei.
- Wenn der Fuß der Kreissäge mit seiner ganzen Oberfläche das Material berühren wird, fahren Sie mit dem Schneiden fort und schieben die Kreissäge nach vorne.
- Ziehen Sie nie die Kreissäge mit rotierenden Schneidescheibe weg, denn dadurch das Risiko des Rückschlags entsteht.
- Schließen Sie den Einstichvorgang umgekehrt zu dessen Start ab, indem Sie die Kreissäge um die Kontaktlinie der vorderen Kante des Sägenfußes mit dem Werkstück drehen.
- Nach Ausschalten der Kreissäge warten Sie ab, bis die Schneidescheibe zum vollständigen Stillstand kommt bevor Sie das Elektrogerät vom Werkstück ausfahren.
- Gegebenenfalls führen Sie die Finishbearbeitung von Kanten mit einer Blattsäge oder Handsäge aus.

GROSSE MATERIALSTÜCKE SCHNEIDEN ODER ABSCHNEIDEN

- Beim Durchschneiden größerer Platten oder Bretter sind sie entsprechend zu unterstützen, um einen ev. Ruck der Schneidescheibe (Rückschlag) durch das Einklemmen der Schneidescheibe im Sägeschnitt im Werkstück zu verhindern.

BEDIENUNG UND WARTUNG

- Vor allen Montage-, Einstellungs-, Reparatur- oder Bedienungsarbeiten trennen Sie den Stecker der Versorgungsleitung aus der Netzsteckdose.

WARTUNG UND AUFBEWAHRUNG

- Es wird empfohlen, das Gerät direkt nach jedem Gebrauch zu reinigen.
- Zum Reinigen kein Wasser oder keine anderen Flüssigkeiten verwenden.
- Das Gerät mit einem Pinsel reinigen oder mit Druckluft mit niedrigem Druckwert durchblasen.
- Keine Reinigungs- oder Lösungsmittel verwenden, denn sie können die Kunststoffteile beschädigen.
- Die Lüftungsschlitze der Motorstichsäge regelmäßig reinigen, um die Überhitzung des Motors zu vermeiden. Die Reinigung von Lüftungsöffnungen durch Einschieben von scharfen Elementen wie Schraubendrehern usw. ist nicht zugelassen.
- Bei einer Beschädigung der Versorgungsleitung tauschen Sie sie gegen eine neue mit den gleichen Parametern aus. Damit einen qualifizierten Fachelektriker oder eine Servicestelle beauftragen.
- Beim übermäßigen Funken am Kommutator ist eine Fachkraft mit der Prüfung des Zustandes der Motor-Kohlebürsten zu beauftragen.
- Bei Normalgebrauch wird die Schneidescheibe nach bestimmter Zeit stumpf. Von einer stumpfen Schneidescheibe zeigt der nötige stärkere Andruck beim Schieben der Kreissäge beim Schneidevorgang.
- Wird eine Beschädigung der Schneidescheibe festgestellt, so ist sie unverzüglich auszutauschen.
- Die Schneidescheibe muss immer Schaff sein.
- Das Gerät in einem trockenen Ort, außerhalb der Reichweite von Kindern aufbewahren.

AUSTAUSCH DER SCHNEIDESCHEIBE

- Schrauben Sie die Befestigungsschraube der Schneidescheibe (12) mit dem mitgelieferten Schlüssel nach links ab.

- Um der Drehung der Spindel der Kreissäge entgegenzuwirken, sperren Sie die Schneidescheibe beim Abschrauben der Befestigungsschraube mit der Taste der Spindelarreterung (19) (Abb. E).
- Die äußere Flanschunterlage (11) abbauen.
- Mit dem Hebel der unteren Abdeckung (4) schieben Sie die untere Abdeckung (13) so, dass sie maximal in der oberen Abdeckung (2) verdeckt wird (prüfen Sie dabei die Zugfeder der unteren Abdeckung auf den Zustand und die Funktionsweise).
- Fahren Sie die Schneidescheibe (10) durch den Schlitz am Fuß der Kreissäge (9) aus.
- Bringen Sie eine neue Schneidescheibe in die Position, in der die eingestellte Verzahnung mit der Richtung des Pfeils auf der unteren Abdeckung vollkommen übereinstimmt.
- Schieben Sie die Schneidescheibe in den Schlitz am Fuß der Kreissäge und befestigen Sie diese an der Spindel, sodass sie an die Oberfläche des inneren Flansches angedrückt ist und in seiner Aussparung zentrisch sitzt.
- Bauen Sie die äußere Flanschunterlage (11) an und ziehen Sie die Befestigungsschraube der Schneidescheibe (12) nach rechts an.



Beachten Sie, dass die Schneidescheibe mit der Verzahnung in richtiger Richtung montiert wird. Die Drehrichtung der Spindel des Elektrowerkzeugs zeigt der Pfeil auf dem Gehäuse der Kreissäge.

Beim Greifen nach der Schneidescheibe gehen Sie besonders vorsichtig vor. Verwenden Sie Schutzhandschuhe, um Ihre Hände vor der scharfen Verzahnung der Schneidescheibe zu schützen.

KOHLBÜRSTEN AUSTAUSCHEN



Die abgenutzten (kürzer als 5 mm), verbrannten oder gerissenen Kohlebürsten des Motors sind sofort auszutauschen. Es werden immer gleichzeitig beide Kohlebürsten ausgetauscht.

Die Kohlebürsten ausschließlich von qualifiziertem Fachpersonal unter Verwendung von Originalersatzteilen austauschen lassen.



Alle Störungen sind durch den autorisierten Kundendienst des Herstellers zu beheben.

TECHNISCHE PARAMETER

NENNWERTE

Kreissäge		Wert
Parameter		Wert
Versorgungsspannung		230 V AC
Versorgungsfrequenz		50 Hz
Nennleistung		1800 W
Leerlaufdrehzahl		5000 min ⁻¹
Schrägschnittbereich		0° - 45°
Max. Außendurchmesser des Kreissägeblattes		210 mm
Innerer Durchmesser der Schneidescheibe		30 mm
Max. Schnitttiefe:	Unter dem Winkel von 90°	73 mm
	Unter dem Winkel von 45°	49 mm
Schutzklasse		II
Laserklasse		2
Laserleistung		< 1 mW
Strahlwellenlänge		λ = 650 nm
Masse		5,5 kg
Baujahr		2018

LÄRM- UND SCHWINGUNGSANGABEN

Informationen über Lärm und Vibrationen

i Der Lärmpegel wie der Schalldruckpegel L_{pA} und Schalleistungspegel L_{wA} und die Messunsicherheit K, sind unten in der Anleitung nach EN 60745 angegeben.

Die Vibrationswerte a_h und die Messunsicherheit K wurden nach der Norm EN 60745 unten angegeben.

Der in dieser BA unten angegebene Vibrationspegel wurde gemäß dem in der Norm EN 60745 bestimmten Messverfahren gemessen und kann zum Vergleich der Elektrowerkzeuge verwendet werden. Er kann auch für eine vorläufige Einschätzung der Vibrationsbelastung verwendet werden.

Der angegebene Vibrationspegel ist repräsentativ für standardmäßige Anwendungen des Elektrowerkzeugs. Der Vibrationspegel kann sich ändern, wenn das Elektrowerkzeug für andere Anwendungen oder mit anderen Arbeitswerkzeugen verwendet wird bzw. nicht ausreichend gewartet wird. Die oben genannten Gründe können zu einer erhöhten Exposition gegenüber Vibrationen während der gesamten Arbeitszeit führen.

Um genau die Vibrationsbelastung einzuschätzen, sind Perioden, in den das Elektrowerkzeug abgeschaltet ist oder eingeschaltet ist, aber nicht gebraucht, ebenfalls zu berücksichtigen. Dadurch kann sich die Exposition gegenüber Vibrationen als viel niedriger erweisen. Zusätzliche Sicherheitsmaßnahmen vornehmen, um den Benutzer vor den Auswirkungen von Vibrationen beispielsweise durch die Wartung des Elektrowerkzeugs und der Arbeitswerkzeuge, die Sicherung der richtigen Temperatur der Hände, die richtige Arbeitsorganisation, zu schützen.

Schalldruckpegel: $L_{pA} = 96,1 \text{ dB(A)}$ $K=3\text{dB(A)}$

Schalleistungspegel: $L_{wA} = 107,1 \text{ dB(A)}$ $K=3\text{dB(A)}$

Wert der Schwingungsbeschleunigung (Handgriff hinten):

$a_h = 4,547 \text{ m/s}^2$ $K = 1,5 \text{ m/s}^2$

Wert der Schwingungsbeschleunigung (Handgriff vorne):

$a_h = 4,675 \text{ m/s}^2$ $K = 1,5 \text{ m/s}^2$

UMWELTSCHUTZ



Werfen Sie elektrisch betriebene Produkte nicht in den Hausmüll, sondern einer umweltgerechten Wiederverwertung zuführen. Fragen Sie den Vertreiber oder lokale Verwaltung nach Informationen über die Entsorgung. Elektro- und Elektronik- Altgeräte enthalten Substanzen, die für die Umwelt nicht neutral sind. Das der Wiederverwertung nicht zugeführte Gerät stellt eine potentielle Gefahr für die Umwelt und Gesundheit der Menschen dar.

* Änderungen vorbehalten.

„Grupa Topex Spółka z ograniczoną odpowiedzialnością“ Spółka komandytowa mit Sitz in Warschau, ul. Pograniczna 2/4 (nachfolgend: „Grupa Topex“) teilt mit, dass alle Urheberrechte auf den Inhalt der vorliegenden Betriebsanleitung (nachfolgend: „Betriebsanleitung“), darunter u. a. derer Text, Bilder, Schemata, Zeichnungen, sowie Anordnung, ausschließlich Grupa Topex angehören und laut Gesetz über das Urheberrecht und verwandte Rechte vom 4. Februar 1994 (GBL 2006 Nr. 90 Pos. 631 mit späteren Änderungen) rechtlich geschützt werden. Das Kopieren, Verarbeiten, Veröffentlichungen sowie Modifizieren der gesamten Betriebsanleitung bzw. derer Einzelelemente für kommerzielle Zwecke ohne Einwilligung von Grupa Topex in Schriftform ist streng verboten und kann zivil- und strafrechtlich verfolgt werden.

(RU) ПЕРЕВОД ОРИГИНАЛЬНОЙ ИНСТРУКЦИИ ПО ЭКСПЛУАТАЦИИ ДИСКОВАЯ ПИЛА 58G493

ВНИМАНИЕ: ПЕРЕД НАЧАЛОМ ЭКСПЛУАТАЦИИ ЭЛЕКТРОИНСТРУМЕНТА СЛЕДУЕТ ВНИМАТЕЛЬНО ПРОЧИТАТЬ ДАННУЮ ИНСТРУКЦИЮ И СОХРАНИТЬ В КАЧЕСТВЕ СПРАВОЧНОГО МАТЕРИАЛА.

СПЕЦИАЛЬНЫЕ ТРЕБОВАНИЯ ПО БЕЗОПАСНОСТИ

ПРАВИЛА ТЕХНИКИ БЕЗОПАСНОСТИ ПРИ РАБОТЕ С ДИСКОВЫМИ ПИЛАМИ БЕЗ РАСКЛИНИВАЮЩЕГО НОЖА

ВНИМАНИЕ:



Игнорирование приведенных ниже предупреждений об опасности и несоблюдение указаний по безопасной эксплуатации, может стать причиной поражения электрическим током, возникновения пожара и (или) получения тяжелых травм.

ОПАСНО

- Не допускайте попадания рук в зону пиления и не прикасайтесь к пыльному диску. Держитесь второй рукой за дополнительную рукоятку или за корпус двигателя. При удержании пилы обеими руками они будут защищены от пореза пыльным диском.
- Не держите руки ниже обрабатываемого изделия. Защитный кожух не может защищать от пыльного диска снизу обрабатываемой детали.
- Отрегулируйте глубину пропила в зависимости от толщины обрабатываемой детали. Из обрабатываемой детали пыльный диск должен выступать не более чем на полную высоту зуба.
- Никогда не удерживайте распиливаемую деталь в руках или на коленях. Закрепляйте обрабатываемую деталь на устойчивой подставке. Это является важным условием минимизации опасности от контакта с пыльным диском, в том числе при его заклинивании или при потере контроля над пилой.
- Во время работы удерживайте пилу за предназначенные для этого изолированные поверхности.
- Будьте предельно осторожны, если выполняется работа, при которой возможно касание режущим инструментом скрытой электропроводки или своего шнура питания. Контакт с проводкой, находящейся под напряжением, приводит к тому, что металлические части пилы так же оказываются под напряжением, что, в свою очередь, ведет к поражению оператора электрическим током.
- При продольной распиловке всегда применяйте упор или прямую направляющую планку. Это улучшает точность пропила и снижает возможность заклинивания пыльного диска.
- Всегда используйте пыльные диски нужного размера и имеющие соответствующее посадочное отверстие. Пыльные диски, которые не подходят к соответствующим деталям пилы, вращаются с радиальным биением, что ведет к потере управления пилой.
- Никогда не применяйте поврежденные или неверно подобранные подкладные шайбы или винты для крепления пыльного диска. Подкладные шайбы и винты для крепления пыльного диска сконструированы специально для данной пилы с целью получения оптимальных эксплуатационных характеристик и безопасности в работе.

Отдача, причины отдачи и соответствующие предупреждения

- Отдача – это внезапная реакция вследствие блокирования, заклинивания или перекоса пильного диска, приводящая к неконтролируемому подъему пилы с выходом пильного диска из пропила в направлении оператора;
- При сильном заземлении пильного диска или ограничении его хода реактивная сила, создаваемая двигателем, отбрасывает пилу в направлении оператора;
- Если пильный диск искривится или перекосится, то зубья задней кромкой могут задевать за обрабатываемую деталь, из-за чего пильный диск будет перемещаться в направлении выхода из пропила, а пила – отбрасываться в направлении оператора.

Отдача является следствием неверной или ошибочной эксплуатации пилы, нарушения правил выполнения работ; она может быть предотвращена принятием соответствующих мер предосторожности, указанных далее.

- Надежно удерживайте пилу обеими руками, а руки располагайте так, чтобы можно было противодействовать силам отдачи. Всегда находитесь в стороне от пильного диска, не допускайте нахождения пильного диска на одной линии с вами.** Отдача может вызвать «скачок» пилы назад, но при принятии мер предосторожности оператор способен компенсировать возникающие усилия и не потерять способности управления.
- Если происходит заклинивание пильного диска или работа прерывается по какой-либо другой причине, отпустите клавишу выключателя и удерживайте пилу в материале до полной ее остановки. Ни в коем случае не пытайтесь извлечь пилу из распиливаемой детали или вести ее в обратном направлении, пока пильный диск вращается и может произойти отдача.** Найдите причину заклинивания пильного диска и устраните ее.
- Прежде чем включить пилу, находящуюся в заготовке, выровняйте пильный диск в пропиле, проверьте, не соприкасаются ли зубья пилы с торцевой поверхностью реза.** Если имеет место заклинивание пильного диска, то при повторном пуске пилы может произойти отдача.
- При распиловке больших тонких заготовок, с целью снизить риск отдачи из-за заклинивания пильного диска, надежно закрепляйте обрабатываемые детали на опорах.** Длинные заготовки при распиловке могут прогнуться под действием собственной массы. Поддерживающие опоры должны располагаться с обеих сторон доски, рядом с линией реза и около края доски.
- Не пользуйтесь пильными дисками с тупыми или поврежденными зубьями.** Использование пильных дисков с тупыми или неразведенными зубьями ведет к образованию «узкого» пропила, повышенному трению пильного диска о материал, заклиниванию и отдаче пилы.
- До начала пиления надежно зафиксируйте устройство регулировки глубины пропила и угла наклона диска.** Если во время пиления произойдет изменение этих настроек, то может произойти заклинивание пильного диска и обратная отдача пилы.
- Будьте особенно осторожны, когда выполняете врезание в перегородках.** Погружающийся пильный диск может начать резание скрытых предметов, что может стать причиной отдачи пилы.

Исправность нижнего защитного кожуха

- Перед началом использования пилы каждый раз проверяйте правильность закрытия нижнего защитного кожуха.** Не применяйте пилу, если нижний защитный кожух свободно не открывается и (или) закрывается с задержками и заеданием. Никогда не фиксируйте нижний защитный кожух в открытом положении. Если пила случайно упадет, нижний защитный кожух может согнуться. Откройте защитный кожух за рычаг его отвода и убедитесь, что он перемещается свободно и при любом угле, и любой глубине пропила не касается ни пильного диска, ни других частей пилы.

Проверяйте, как функционирует пружина нижнего защитного кожуха. При отсутствии нормальной работы нижнего защитного кожуха и его возвратной пружины, прежде чем приступить к работе, выполните техническое обслуживание пилы. Замедленное срабатывание может быть обусловлено повреждением деталей, наличием клейких отложений или попаданием в механизм обломков.

Нижний защитный кожух можно отводить вручную при выполнении специальных распилов, например распилов с "погружением" и сложных распилов. Поднимите нижний защитный кожух за ручку отвода и опустите нижний кожух, как только диск войдет в обрабатываемый материал. При любой другой распиловке нижний защитный кожух должен работать автоматически.

Не кладите пилу на верстак или на пол, если пильный диск не закрыт нижним защитным кожухом. Незащищенный кожухом и движущийся по инерции пильный диск перемещает пилу в направлении, противоположном направлению пиления и пилит все, что попадает ему на пути. Обратите внимание, что для полной остановки диска после выключения необходимо некоторое время.

Дополнительные указания по безопасности

Меры предосторожности

- Не применяйте поврежденные или деформированные пильные диски.
- Не применяйте шлифовальные диски.
- Применяйте только пильные диски, рекомендованные изготовителем, которые отвечают требованиям стандарта EN 847-1.
- Не применяйте пильные диски без твердосплавных пластин из карбида кремния на зубьях.
- **Пыль некоторых пород древесины может быть опасна для здоровья.** Прямой физический контакт с пылью может вызвать аллергическую реакцию и (или) заболевание дыхательной системы у оператора либо находящихся поблизости людей. Древесная пыль дуба и бука считается канцерогенной, в особенности, в сочетании со средствами для обработки древесины (средствами для пропитки древесины).
- Пользуйтесь средствами индивидуальной защиты, такими как:
 - защитные наушники, для снижения риска потери слуха;
 - средства защиты глаз;
 - средства защиты дыхательных путей, для снижения риска вдыхания вредной пыли;
 - рабочие перчатки для работы с пильными дисками и прочими острыми материалами и материалами с шероховатой поверхностью (если возможно, держите пильные диски за отверстие);
- Подключайте вытяжку пыли во время распиловки древесины.

Безопасная работа и техническое обслуживание

- Подбирайте пильный диск в зависимости от типа распиливаемого материала.
- Запрещается использовать пилу для распиливания других материалов, кроме древесины и материалов на ее основе.
- Запрещается работать с пилой без защитного кожуха, либо если защитный кожух заблокирован.
- Пол в зоне работы с пилой сохраняйте в чистоте, не допускайте скопления материалов, в рабочей зоне не должно быть никаких выступающих элементов.
- Позаботьтесь о достаточном освещении рабочей зоны.
- Оператор должен быть ознакомлен с правилами эксплуатации пилы и правилами ухода за ней.
- Пользуйтесь только острыми пильными дисками.
- Обращайте внимание на максимальную скорость, указанную на пильном диске.
- Убедитесь, что применяемые комплектующие соответствуют указаниям изготовителя.

- Приступая к выполнению любых работ по уходу за пилой, отключите ее от сети.
- Если во время работы произойдет повреждение шнура питания, сразу отключите питание. **НЕ ПРИКАСАЙТЕСЬ К ШНУРУ ПИТАНИЯ, ПОКА НЕ ОТКЛЮЧИТЕ ПИТАНИЕ.**
- Если пила оснащена лазерным устройством, замена его лазером другого типа категорически запрещена, а его ремонт должен выполняться в сервисной мастерской. Запрещается направлять лазерный луч на людей или животных.
- Не используйте электроинструмент в качестве стационарного оборудования. Он не предназначен для работы со столом для дисковых пил.
- **Предназначенный для обработки материал следует закрепить на стабильном основании и предохранить от перемещения с помощью зажимов или тисков.** Такой способ крепления обрабатываемой детали более безопасен, чем придерживание ее рукой.
- Откладывайте электроинструмент только после полной его остановки. Пильный диск может заблокироваться, что приведет к потере контроля над электроинструментом.

ПРАВИЛА ТЕХНИКИ БЕЗОПАСНОСТИ ПРИ РАБОТЕ С ЛАЗЕРНЫМ УСТРОЙСТВОМ

Лазерное устройство, использованное в конструкции электроинструмента, относится к лазерным устройствам 2 класса, максимальная мощность составляет <math>< 1 \text{ мВт}</math>, длина волны лазерного излучения $\lambda = 650 \text{ нм}$. Данное устройство не является опасным для зрения, однако, запрещается смотреть на источник излучения (риск появления кратковременной слепоты).

ПРЕДОСТЕРЕЖЕНИЕ. Запрещается смотреть в лазерный пучок. Это опасно. Соблюдайте правила техники безопасности.

- Пользуйтесь лазерным устройством в соответствии с указаниями изготовителя.
- Запрещается умышленно или неумышленно направлять лазерный луч на людей, животных или другой объект, кроме обрабатываемого материала.
- Запрещается создавать ситуации, способствующие непреднамеренному направлению лазерного луча в глаза людей и животных в течение более 0,25 секунд, например, направляя лазерный луч с помощью зеркала.
- Убедитесь в том, что лазерный луч направлен на материал, не имеющий отражающих поверхностей.
- При работе с блестящей листовой сталью (или другими материалами со светоотражающей поверхностью) нельзя пользоваться лазерным лучом, так как это может вызвать опасное отражение луча в направлении оператора, посторонних лиц и животных
- Запрещается заменять лазерное устройство устройством иного типа. Ремонт должен выполнять изготовитель или уполномоченный специалист.

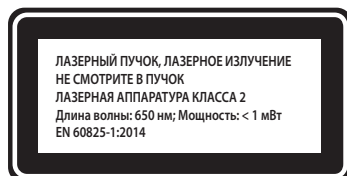

ВНИМАНИЕ: Настройка лазера, выходящая за рамки описанной в данном руководстве, чревата опасностью лазерного облучения!

ВНИМАНИЕ! Инструмент служит для работы внутри помещений.

Несмотря на безопасную конструкцию, предпринятые защитные меры и использование средств защиты, всегда существует некоторый остаточный риск получения травмы во время работы.

Расшифровка пиктограмм:



1

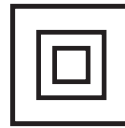

2



3



4



5



6



7



8



9



10

1. Прочитайте инструкцию по эксплуатации, соблюдайте указания и правила техники безопасности, приведенные в инструкции.
2. Электроинструмент класса II.
3. Пользуйтесь средствами индивидуальной защиты (закрытыми защитными очками, наушниками, пылезащитной маской).
4. Отключите шнур питания перед ремонтными или наладочными работами.
5. Берегите от дождя.
6. Не разрешайте детям прикасаться к электроинструменту.
7. Не приближайте конечности к режущим элементам!
8. Опасность, связанная с отдачей.
9. Внимание. Опасность повреждения кистей рук или пальцев.
10. Внимание: Лазерное излучение.

КОНСТРУКЦИЯ И ПРИМЕНЕНИЕ

Дисковая пила – это ручной электрический инструмент II класса безопасности. Пила оборудована однофазным коллекторным двигателем. Электроинструмент данного типа широко применяется для распила древесины и материалов на ее основе. Запрещается использовать пилу для распила дров. Попытки использования пилы для целей, не рекомендованных в данной инструкции, считаются применением электроинструмента не по назначению. Пила должна работать с предназначенными для работы с ней пильными дисками с твердосплавными напайками из карбида кремния. Дисковая пила предназначена для выполнения легких работ в сервисных мастерских, а также для всех работ, выполняемых домашними мастерами.



Запрещается применять электроинструмент не по назначению.

ОПИСАНИЕ К ГРАФИЧЕСКИМ ИЗОБРАЖЕНИЯМ

Перечисленная ниже нумерация касается элементов электроинструмента, представленных на страницах с графическими изображениями.

1. Патрубок для отвода пыли
2. Верхний кожух
3. Контрольная лампа, сигнализирующая подачу напряжения
4. Рычаг нижнего кожуха
5. Винт фиксации положения подошвы
6. Винт фиксации параллельной направляющей
7. Указатель линии распила для 45°
8. Указатель линии распила для 0°
9. Подошва
10. Пильный диск
11. Фланцевая шайба
12. Крепежный винт пильного диска
13. Нижний кожух
14. Передняя рукоятка

15. Кнопка включения
16. Блокиратор кнопки включения
17. Основная рукоятка
18. Винт блокировки глубины пропила
19. Кнопка блокировки шпинделя
21. Кнопка включения лазера
22. Лазер
23. Параллельная направляющая

* Внешний вид приобретенного электроинструмента может незначительно отличаться от изображенного на рисунке

РАШИФРОВКА ПРЕДУПРЕЖДАЮЩИХ ЗНАКОВ



ВНИМАНИЕ



ПРЕДУПРЕЖДЕНИЕ



СБОРКА/НАСТРОЙКА



ИНФОРМАЦИЯ

ОСНАЩЕНИЕ И ДОПОЛНИТЕЛЬНЫЕ ПРИНАДЛЕЖНОСТИ

1. Параллельная направляющая - 1 шт.
2. Накидной ключ - 1 шт.

ПОДГОТОВКА К РАБОТЕ

НАСТРОЙКА ГЛУБИНЫ ПРОПИЛА



Глубину пропила под прямым углом можно регулировать в диапазоне от 0 до 73 мм

- Ослабьте винт блокировки глубина пропила (18).
- Задайте требуемую глубину пропила (с помощью шкалы).
- Заблокируйте рычаг блокировки глубины пропила (18) (рис. А).

КРЕПЛЕНИЕ НАПРАВЛЯЮЩЕЙ ДЛЯ ПАРАЛЛЕЛЬНОГО РАСПИЛА



При распиле материала на узкие куски рекомендуется использовать параллельную направляющую. Направляющую можно закреплять с правой или левой стороны электроинструмента.

- Ослабьте винты блокировки параллельной направляющей (6).
- Вставьте планку параллельной направляющей (23) в оба монтажных отверстия в подошве пилы (9).
- Задайте требуемое расстояние (с помощью шкалы).
- Закрепите параллельную направляющую (23) с помощью винта фиксации параллельной направляющей (6) (рис. В).



Параллельную направляющую (23) можно использовать для наклонного распила в диапазоне от 0° до 45°.



Никогда не помещайте пальцы или руку позади работающей пилы. В случае отдачи пила может упасть на руку и причинить тяжелую травму.

ДВИЖЕНИЕ НИЖНЕГО КОЖУХА



По мере контакта с обрабатываемым материалом, нижний кожух (13) пильного диска (10) автоматически перемещается. Нижний кожух можно передвинуть вручную с помощью рычага нижнего кожуха (4).

УДАЛЕНИЕ ПЫЛИ



Дисковая пила оснащена патрубком для отвода пыли (1), который обеспечивает удаление пыли и стружки, образующихся в процессе работы.

РАБОТА / НАСТРОЙКА

ВКЛЮЧЕНИЕ / ВЫКЛЮЧЕНИЕ



Напряжение сети должно соответствовать напряжению, указанному в паспортной табличке пилы. Включая пилу,

держите ее двумя руками, так как вращающийся момент двигателя может вызвать неконтролируемый поворот электроинструмента

Не забывайте, что после выключения пилы ее подвижные элементы вращаются еще в течение некоторого времени.



Пила оснащена блокиратором кнопки включения (16), который предохраняет от случайного включения.

Включение:

- Нажмите кнопку-блокиратор кнопки включения (16) (рис. С).
- Нажмите кнопку включения (15).

Выключение:

- Отпустите кнопку включения (15).

КОНТРОЛЬНАЯ ЛАМПА, СИГНАЛИЗИРУЮЩАЯ ПОДАЧУ НАПРЯЖЕНИЯ



При включении пилы в розетку загорается контрольная лампа, сигнализирующая подачу напряжения (3).

РАБОТА ЛАЗЕРА



Запрещается смотреть непосредственно в выходное окно лазера или на отражение лазерного луча от зеркальной поверхности, запрещается направлять лазерный луч на людей.



Лазерный луч позволяет лучше контролировать линию распила.

Генератор лазерного луча (22), которым оснащена пила, предназначен для выполнения прецизионных работ. Выключайте модуль лазерного устройства, если лазер не используется в работе.

- Нажмите кнопку включения лазера (21), поставив ее в положение «включено».
- На заготовке появится красная линия.
- Выполните распил вдоль этой линии.
- Завершив распил, выключите лазер.



Пыль, образующаяся во время распиливания, может снизить яркость лазерного луча, поэтому линзу проектора необходимо периодически очищать.

РАСПИЛ





Линию пропила указывает указатель пропила (7) или (8).



Приступая к работе, держите пилу уверенно двумя руками за обе рукоятки.

- Пилу можно включить, только если она не прикасается к материалу, предназначенному для распиловки.
- Нельзя сильно нажимать на пилу, прикладывая равномерное, но не очень большое усилие.
- Завершив распил, дайте пильному диску полностью остановиться.
- Если необходимо прервать работу на некоторое время, при повторном пуске пилы дайте ей набрать максимальную скорость вращения, и только после этого введите пильный диск в пропил.
- При распиле материала (древесины) поперек волокон, иногда волокна приподнимаются и отрываются (для предотвращения данного явления работайте с небольшой скоростью).
- Убедитесь, что нижний кожух доходит до крайнего положения.
- Приступая к работе, убедитесь, что винты блокировки глубины пропила и винты блокировки подошвы пилы хорошо затянуты.
- Для работы с пилой используйте пильные диски с соответствующим посадочным отверстием и соответствующим внешним диаметром.
- Распиливаемый материал должен быть надежно закреплен.
- Более широкую часть подошвы пилы поставьте на ту часть материала, которую не отрезаете.

 Если размер обрабатываемого материала небольшой, закрепите его в столярных тисках. Если подошва пилы не перемещается по обрабатываемому материалу, а приподнята над ним, это может вызвать отдачу.



 Закрепляйте распиливаемый материал соответствующим образом и держите пилу двумя руками, это обеспечит полный контроль над электроинструментом и позволит избежать травм. Запрещается пытаться придерживать короткие куски материала рукой.

РАСПИЛ ПОД УГЛОМ

-  Ослабьте винт блокировки подошвы (5) (рис. D).
- С помощью шкалы поставьте подошву (9) под необходимым углом (от 0° до 45°).
- Затяните винт блокировки подошвы (5).

 Помните, что при распиле под углом повышается риск отдачи пилы (повышается риск заклинивания пильного диска), поэтому следует обращать особое внимание на то, чтобы подошва пилы прилегала к обрабатываемому материалу всей своей поверхностью. Ведите пилу плавно.

РАСПИЛ С ПОГРУЖЕНИЕМ ДИСКА В ЗАГОТОВКУ

-  Перед регулировкой отключите пилу от сети.
-  Задайте необходимую глубину распила, в зависимости от толщины распиливаемого материала.
- Наклоните пилу так, чтобы передний край подошвы (9) пилы опирался о деталь, которую нужно распилить, а отметка 0° (для параллельного распила) находилась на планируемой линии распила.
- Установите пилу в исходное положение перед началом работы, затем поднимите нижний кожух (13) с помощью рычага нижнего кожуха (4) (пильный диск приподнят над деталью).
- Включите пилу и дайте пильному диску набрать максимальную частоту вращения.
- Постепенно опускайте пилу, погружая пильный диск в деталь (во время такого движения передний край подошвы пилы должен соприкасаться с деталью).
- Когда пильный диск начнет распил, разблокируйте нижний кожух.
- Когда подошва пилы ляжет на деталь всей своей поверхностью, продолжайте распил, ведя пилу вперед.
- Запрещается вынимать пилу из детали при вращающемся пильном диске, это может вызвать отдачу.
- Завершите распил с погружением, выполняя действия в последовательности, обратной началу работы, поворачивая пилу вокруг линии соприкосновения переднего края подошвы с распиливаемой деталью.
- После выключения пилы дайте пильному диску полностью остановиться, затем выньте пилу из детали.
- Если требуется, для отделки углов используйте ножовочную или ручную пилу.

РАСПИЛ ЗАГОТОВОК БОЛЬШИХ РАЗМЕРОВ

 Распиливая панели или доски больших размеров, их следует подпереть соответствующим образом, чтобы предотвратить рывок пилы (отдачу), вызванный заклиниванием пильного диска в прорези в заготовке.

ТЕХНИЧЕСКОЕ ОБСЛУЖИВАНИЕ

 Приступая к каким-либо действиям, связанным со сборкой, регулировкой, ремонтом или обслуживанием, следует вынуть вилку шнура питания из розетки.

УХОД И ХРАНЕНИЕ

-  Рекомендуется чистить электроинструмент после каждого использования.
- Для чистки запрещается использовать воду и прочие жидкости.

- Чистите электроинструмент кисточкой или сжатым воздухом под небольшим давлением.
- Запрещается использовать для чистки чистящие средства и растворители, так как они могут повредить пластмассовые элементы электроинструмента.
- Систематически очищайте вентиляционные отверстия, чтобы не допустить перегрева электроинструмента. Запрещается чистить вентиляционные отверстия, вводя в них какие-либо острые предметы, например, отвертку.
- При повреждении шнура питания замените его шнуром питания с аналогичными параметрами. Замену шнура питания поручите квалифицированному специалисту, либо передайте электроинструмент в сервисную мастерскую.
- В случае сильного искрения на коллекторе поручите специалисту проверить состояние угольных щеток двигателя.
- При нормальной эксплуатации по истечении определенного времени наступает затупление пильного диска. Признаком затупления пильного диска является необходимость увеличения нажима на инструмент во время распила.
- В случае повреждения пильного диска, его следует немедленно заменить.
- Пильный диск всегда должен быть острым.
- Храните электроинструмент в сухом и недоступном для детей месте.

ЗАМЕНА ПИЛЬНОГО ДИСКА

-  С помощью шестигранного ключа отвинтите крепежный винт пильного диска (12), поворачивая влево.
- Чтобы шпindel пилы не вращался при отвинчивании крепежного винта пильного диска, заблокируйте шпindel кнопкой блокировки шпинделя (19) (рис. E).
- Снимите внешнюю фланцевую шайбу (11).
- С помощью рычага нижнего кожуха (4) передвиньте нижний кожух (13) так, чтобы он максимально спрятался в верхний кожух (2) (при этом проверьте состояние и работу пружины нижнего кожуха).
- Вытащите пильный диск (10) через щель в подошве пилы (9).
- Установите новый пильный диск так, чтобы положение зубьев пильного диска и положение стрелки на пильном диске соответствовало направлению, указываемому стрелками, расположенными на верхнем кожухе.
- Вставьте новый пильный диск через щель в подошве пилы и закрепите на шпинделе так, чтобы он был прижат к поверхности внешнего фланца и находился по центру по отношению к проточке фланца.
- Наденьте внешнюю фланцевую шайбу (11) и затяните крепежный винт пильного диска (12), поворачивая вправо.

 При установке пильного диска обращайте внимание на правильное направление зубьев. Направление вращения шпинделя электроинструмента показывает стрелка на корпусе пилы.

Будьте осторожны, когда берете пильный диск в руки. Пользуйтесь защитными перчатками, чтобы защитить руки от контакта с острыми зубьями пильного диска.

ЗАМЕНА УГОЛЬНЫХ ЩЕТОК

 Изношенные угольные щетки двигателя (длиной менее 5 мм), щетки с обгоревшей поверхностью или царапинами следует немедленно заменить. Заменить следует обе щетки одновременно.

Замену угольных щеток поручайте квалифицированному специалисту, использующему оригинальные запасные части.

 Все неполадки должны устраняться авторизованной сервисной мастерской производителя.

ТЕХНИЧЕСКИЕ ХАРАКТЕРИСТИКИ

НОМИНАЛЬНЫЕ ДАННЫЕ

Дисковая пила		
Параметр	Величина	
Напряжение питания	230 В АС	
Частота тока	50 Гц	
Номинальная мощность	1800 Вт	
Частота вращения без нагрузки	5000 мин ⁻¹	
Диапазон наклонного распила	0° - 45°	
Макс. внешний диаметр пильного диска	210 мм	
Внутренний диаметр пильного диска	30 мм	
Максимальная глубина распила	Под углом 90°	73 мм
	Под углом 45°	49 мм
Класс защиты	II	
Класс лазера	2	
Мощность лазера	< 1 мВт	
Длина волны	$\lambda = 650$ нм	
Масса	5,5 кг	
Год выпуска	2018	

ИНФОРМАЦИЯ ОБ УРОВНЕ ШУМА И ВИБРАЦИИ

Информация об уровне шума и вибрации.

i Уровни шума, то есть уровень звукового давления L_{pA} а также уровень звуковой мощности L_{wA} и значение неопределенности измерения K , приведенные ниже в данной инструкции по эксплуатации, определены по EN 60745.

Уровень вибрации (значение виброускорения) a_h , а также значение неопределенности измерения K определены по стандарту EN 60745 и приведены ниже.

Приведенный в данной инструкции по эксплуатации уровень вибрации определен по методу измерений, установленному стандартом EN 60745, и может использоваться для сравнения разных моделей электроинструмента одного класса. Параметры вибрационной характеристики можно также использовать для предварительной оценки вибрационной экспозиции.

Заявленная вибрационная характеристика представительна для основных рабочих заданий электроинструмента. Вибрационная характеристика может измениться, если электроинструмент будет использоваться для других целей, либо с другими рабочими принадлежностями, а также в случае недостаточного технического ухода за электроинструментом. Приведенные выше причины могут вызвать увеличение длительности вибрационной экспозиции за период работы.

Для точной оценки вибрационной экспозиции следует учесть время, в течение которого электроинструмент находится в отключенном состоянии, либо во включенном, но не работает. В данном случае значение полной вибрации может быть значительно ниже. Для защиты оператора от вредного воздействия вибрации необходимо применять дополнительные меры безопасности, а именно: обеспечивать технический уход за электроинструментом и рабочими принадлежностями, поддерживать температуру рук на приемлемом уровне, соблюдать режим труда.

Уровень звукового давления: $L_{pA} = 96,1$ dB(A) $K=3$ dB(A)

Уровень звуковой мощности: $L_{wA} = 107,1$ dB(A) $K=3$ dB(A)

Виброускорение (задняя рукоятка):

$a_h = 4,547$ м/с² $K = 1,5$ м/с²

Виброускорение (передняя рукоятка):

$a_h = 4,675$ м/с² $K = 1,5$ м/с²

ЗАЩИТА ОКРУЖАЮЩЕЙ СРЕДЫ



Электроприборы не следует выбрасывать вместе с домашними отходами, их следует передать в специальный пункт утилизации. Информацию на тему утилизации может предоставить продавец изделия или местные власти. Электронное и электрическое оборудование, отработавшее свой срок эксплуатации, содержит опасные для окружающей среды вещества. Оборудование, не подвергнутое процессу вторичной переработки, является потенциально опасным для окружающей среды и здоровья человека.

* Оставляем за собой право вводить изменения.

Компания „Grupa Torrex Spółka z ograniczoną odpowiedzialnością” Spółka komandytowa, расположенная в Варшаве по адресу: ul. Pograniczna 2/4 (далее „Grupa Torrex”) сообщает, что все авторские права на содержание настоящей инструкции (далее „Инструкция”), в т.ч. текст, фотографии, схемы, рисунки и чертежи, а также компоновка, принадлежат исключительно компании Grupa Torrex и защищены законом от 4 февраля 1994 года об авторском праве и смежных правах (Вестник законодательных актов RP № 90 поз. 631 с послед. изм). Копирование, воспроизведение, публикация, изменение элементов инструкции без письменного согласия компании Grupa Torrex строго запрещено и может повлечь за собой гражданскую и уголовную ответственность.

ИНФОРМАЦИЯ О ДАТЕ ИЗГОТОВЛЕНИЯ

**УКАЗАНА В СЕРИЙНОМ НОМЕРЕ,
КОТОРЫЙ НАХОДИТСЯ НА ИЗДЕЛИИ**

Порядок расшифровки информации следующий:

2XXXYYG****

где

2XXX – год изготовления,

YY – месяц изготовления

G- код торговой марки (первая буква)

**** - порядковый номер изделия

Изготовлено в КНР для GRUPA TOPEX Sp. z o.o. Sp. k., ul. Pograniczna 2/4, 02-285 Warszawa, Польша



ПЕРЕКЛАД ІНСТРУКЦІЇ З ОРИГІНАЛУ

ПІЛКА ДИСКОВА 58G493

УВАГА! ПЕРШ НІЖ ПРИСТАТИ ДО ЕКСПЛУАТАЦІЇ УСТАТКУВАННЯ, СЛІД УВАЖНО ОЗНАЙОМИТИСЯ З ЦЬЮ ІНСТРУКЦІЄЮ Й ЗБЕРЕГТИ ЇЇ У ДОСТУПНОМУ МІСЦІ.

СПЕЦІАЛЬНІ ПРАВИЛА ТЕХНІКИ БЕЗПЕКИ ПІД ЧАС КОРИСТУВАННЯ УСТАТКУВАННЯМ

СПЕЦІАЛЬНІ ПРАВИЛА ТЕХНІКИ БЕЗПЕКИ ПІД ЧАС КОРИСТУВАННЯ УСТАТКУВАННЯМ

УВАГА!



Нехтування вказівками, що наведені у застереженнях та уваги щодо безпеки експлуатації, може наразити користувача на поразку електричним струмом, пожежу і/або суттєвий травматизм.

ОБЕРЕЖНО!

- Руки слід тримати подалі від області розпилювання та пильного диску. Іншою рукою слід притримувати пилку за поміжне руків'я чи за корпус двигуна. *Утримання пилки двома руками скорочує ризик травматизму.*
- Забороняється підсовувати руку під матеріал, що обробляється. *Кожух не є достатнім захистом від різального диску, що вирує, нижче оброблюваного матеріалу.*
- Відрегулюйте глибину пропилю відповідно до товщини матеріалу, що обробляється. *Рекомендується, щоб пильний диск виходив за-за меж матеріалу, що розпилюється, менше, ніж на висоту зубця.*
- Забороняється утримувати матеріал, що обробляється, на вису, у руках, чи на колінах. Матеріал, що обробляється, повинен бути зафіксований на міцній підставі. *Міцне закріплення матеріалу, що обробляється, дозволяє уникнути небезпеки контакту з частинами тіла, заклинення вируючого диску або втрати контролю над процесом різання.*
- Під час праці пилку слід тримати за ізольовані поверхні, спеціально призначені для цього.
- Слід зберігати особливу обачність, щоб диск, який пильний вирує, не стикнулася з дротами під напругою або з власним мережевим шнуром пилки. *У разі контакту металевих деталей електроінструменту з оголеними дротами, що є під напругою, користувач наражений на небезпеку поразки електричним струмом.*
- Під час різання вздовж слід завжди користуватися з прямої для розпилювання вздовж чи прямої для крайок. *Це сприяє покращенню точності розпилювання та скорочує ризик заклинення пильного диску, що вирує.*
- Забороняється використовувати пильні диски, насадкові отвори яких не відповідають технічним характеристикам пилки. *Пильні диски, насадкові отвори яких перевищують діаметр шпинделя, можуть працювати з ефектом ексцентрики, що несе ризик втрати контролю над інструментом.*
- Забороняється використовувати до кріплення різального диску пошкоджені чи непідходящі шайби чи гвинти. *Шайби й гвинти до кріплення різальних дисків посідають спеціальну конструкцію, що забезпечує оптимальне функціонування і безпеку праці.*

Відбиття, причини відбиття та запобігання йому

- Відбиттям називається неочікуваний підскок пилки та її рух назад у напрямку оператора вздовж лінії розпилювання, що спричинений заклиненням чи неправильним провадженням пильного диску.

- Коли пильний диск перечіплюється через матеріал або заклинюється у пропилю, він різко зупиняється, натомість зусилля двигуна спричиняє різку віддачу пилки назад у напрямку оператора.
- Якщо пильний диск є погнутий або неправильно встановлений у матеріалі, що розпилюється, зубці пильного диску після виринання з матеріалу можуть вдарити верхню крайку матеріалу, що розпилюється, й спричинитися до піднесення диску, а з тим і всієї пилки, та відбиття інструмента у напрямку оператора.

Відбиття є наслідком неналежного використання пилки або неправильного догляду чи умов експлуатації, якого можна уникнути, використовуючи відповідні засоби безпеки, що наводяться нижче.

- Пилку слід тримати обома руками, плечі й лікті повинні бути випрямлені таким чином, щоб витримати силу відбиття. Корпус слід зорієнтувати таким чином, щоб пилка опинилася ліворуч або праворуч від оператора, але не навпроти тіла. *Відбиття здатне спричинитися до різкого неочікуваного руху пилки назад, у бік оператора. При цьому оператор здатен контролювати таке явище, якщо дотримуватиметься відповідних заходів безпеки.*
- Якщо пильний диск заклинить, або перестане різати з якоїсь причини, слід негайно відпустити кнопку ввімкнення і затримати пилку нерухомо в матеріалі, поки пильний диск повністю не зупиниться. Забороняється намагатися витягти пильний диск, занурений у матеріал, або намагатися просувати пилку назад, оскільки поки диск вирує, він здатен спричинитися до явища відбиття. *Виявіть причину затуплення пильного диску і підійміть дії з її ліквідації.*
- У разі необхідності повторного ввімкнення пилки, що занурена у матеріал, слід розташувати пилку таким чином, щоб пильний диск знаходився у середині пропилю й його зубці не були заклинені боковими крайками пропилю. *Якщо пильний диск заклинить під час чергового ввімкнення, пилка здатна «виринати» або спричинитися до відбиття назад відносно матеріалу, що обробляється.*
- Більші листи матеріалу, що розпилюється, слід притримувати, що сприяє скороченню ризику заклинення пильного диску чи відбиття пилки. *Великі листи матеріалу мають тенденцію до вигинання під власною вагою. Підпорки слід розташовувати під листом з обох боків, близько до лінії розпилювання та протилежної крайки.*
- Не допускається використовувати затуплені та пошкоджені пильні диски. *Затуплені чи неправильно зорієнтовані зубці різального диску роблять вузький пропил, що спричиняється до надмірного тертя, заклинення диску і відбиття пилки.*
- Перш ніж заходитись працювати пилкою, слід відрегулювати глибину та кут пропилю. *Якщо під час праці налаштування пилки зміняться, різальний диск може заклинити, а пилка може бути відбита.*
- Особливу увагу слід приділяти під час заглиблювання пилки в матеріал на початку праці та під час відтинання менших шматків матеріалу. *Різальний диск здатен пропилювати інші предмети, що є невидимими згори, та спричинитися до відбиття пилки.*

Функції нижнього захисного кожуху

- Перед кожним ввімкненням пилки слід перевіряти нижній кожух, чи він насунутий правильно. Забороняється використовувати пилку, якщо нижній кожух вільно не зрушується і негайно не змикається. Забороняється частково зсувати або залишати ненасунутим нижній кожух. *Якщо пилку буде випадково випущено з рук, нижній кожух може деформуватися. Зсувати нижній кожух слід за допомогою пружинного важеля; слід переконатися, що кожух рухається вільно й не стикається з диском чи іншою частиною устаткування за будь-якого налаштування кута чи глибини пропилю.*
- Перевірити функціонування пружини нижнього кожуху. *Якщо пружина чи кожух мають вади функціонування, вони*

повинні бути ліквідовані. Функціонування нижнього кожуха може бути заблоковане внаслідок пошкодження деталей, накопичення липких відкладень або відходів розпилювання.

- c. Відсунення нижнього кожуху вручну допускається у виключних випадках, наприклад, під час заглиблювання пилки в матеріал чи фігурного розпилювання. У такому разі слід відтягти нижній кожух за допомогою важеля і, коли пильний диск зануриться у матеріал, слід відпустити кожух. У всіх інших випадках рекомендується, щоб нижній кожух функціонував, як зазвичай.
- d. Слід завжди звертати увагу, щоб під час відкладання пилки на верстат чи підлогу, нижній кожух закривав пильний диск. Пильний диск, що обертається, спричинить самочинне пересування пилки в напрямку назад по поверхні, що буде розрізати предмети на своєму шляху, якщо нижній кожух не буде насунутий. Слід брати до уваги, що після вимкнення пилки до повної зупинки пильного диску потрібний певний час.

Додаткові правила техніки безпеки

Засоби безпеки

- Не допускається використовувати пошкоджені або деформовані пильні диски.
- Не допускається використовувати шліфувальні диски і точильні круги.
- Не допускається застосувати інші пильні диски ніж ті, що рекомендовані виробником і відповідають нормі EN 847-1.
- Не допускається використовувати пильні диски, що не посідають твердосплавних напайок на зубцях.
- **Пил деяких ґатунків дерева може становити загрозу для здоров'я.** Безпосередній контакт із такими пилами здатен викликати алергічну реакцію та/або захворювання дихальної системи оператора або осіб, які знаходяться поблизу. Пили дуба та буку вважаються канцерогенними, особливо у сполученні з речовинами для обробки деревини (імпрегнації до деревини).
- Рекомендується використовувати засоби особистої безпеки, такі як:
 - захисні навушники для захисту органів слуху;
 - козирок для захисту органів зору;
 - засіб оберегання органів дихання для захисту від вдихання шкідливого пилу;
 - рукавиці до праці з пильними дисками та іншими предметами з шороховатою поверхнею чи гострими крайками (пильні диски слід тримати за насадовий отвір, якщо це можливе).
- Рекомендується під'єднувати засоби відсисання пилу під час розтину деревини.

Безпечна експлуатація та догляд

- Пильний диск підбирають відповідно до типу матеріалу, що підлягає розпилюванню.
- Не допускається застосувати пилку до розпилювання матеріалів іншого типу, ніж дерево чи деревопохідні матеріали.
- Не допускається використовувати пилку без захисного кожуха, або таку, що є заблокована.
- Підлога довкола пилки повинна бути рівною та вільною від дрібних предметів чи таких, що стирчать.
- Не допускається працювати при недостатньому освітленні робочого місця.
- Оператор устаткування повинен пройти відповідний інструктаж і практику з обслуговування й експлуатації.
- Рекомендується використовувати тільки добре нагострені пильні диски.
- Звертайте увагу на значення максимально допустимої швидкості, вказаної на пильному диску.
- Переконайтеся, що застосування частин відбувається згідно рекомендацій виробника.
- Перш ніж заходитись приготувати устаткування до зберігання, його слід від'єднати від мережі живлення.

- У разі пошкодження мережевого шнуру під час експлуатації, устаткування слід негайно від'єднати від мережі живлення. НЕ ДОПУСКАЄТЬСЯ ТОРКАТИСЯ ШНУРУ ДО ВІД'ЄДНАННЯ ЙОГО ВІД МЕРЕЖІ!
- Якщо ваша модель пилки посідає лазерний пристрій, заміна його на інший тип лазерного пристрою не допускається, а будь-які ремонтні роботи повинні виконуватися виключно в авторизованому сервісному центрі. Забороняється скеровувати лазерний промінь у бік людей і тварин.
- Не допускається експлуатувати устаткування як стаціонарне! Устаткування не призначене до експлуатації на пильному верстаті.
- **Матеріал, призначений для обробки, слід закріпити на стійкій основі та забезпечити від зсування за допомогою струбцин або лещат.** Такий спосіб кріплення оброблюваного предмету є безпечнішим від притримування його рукою.
- Перш ніж відкладати електроінструмент, слід дочекатися, доки він не зупиниться. Робочий інструмент може заклінути та стати причиною втрати контролю над електроінструментом.

ПРАВИЛА ТЕХНІКИ БЕЗПЕКИ ПІД ЧАС КОРИСТУВАННЯ ЛАЗЕРНИМ ПРИСТРОЕМ

Лазерний пристрій, що використаний в конструкції устаткування, належить до класу 2 й посідає максимальну потужність < 1 мВт, причому довжина хвилі становить $\lambda = 650$ нм. Такий пристрій не належить до небезпечних для зору. Однак, не рекомендується дивитися безпосередньо в джерело виходу лазерного променя (що загрожує короткотривалим засліпленням).

ЗАСТЕРЕЖЕННЯ! Не допускається дивитися безпосередньо у джерело виходу лазерного променя. Це є небезпечним. Дотримуйтеся нижченаведених правил техніки безпеки.

- Лазерний пристрій слід експлуатувати згідно з рекомендаціями виробника.
- Категорично не допускається, навмисно чи ненавмисно, скеровувати пучок лазерних променів в напрямку осіб, тварин або сторонніх об'єктів ніж той, що його оброблюють.
- Не допускається допроваджувати до випадкового скеровування пучка лазерного світла в очі сторонніх осіб або тварин на час, що перевищує 0,25 сек., наприклад, шляхом відбиття пучка світла дзеркальцем.
- Завжди слід переконатися, чи лазерне світло не є скерованим на матеріал, що посідає відбивну поверхню.
- Не допускається використовувати лазерний промінь на блискучій пластині зі сталі (чи іншого матеріалу), оскільки вона може стати причиною небезпечного явища відбиття лазерного світла в напрямку оператора, сторонніх осіб чи тварин.
- Не допускається замінити лазерний модуль, вбудований у пристрій, на один відмінного типу. Будь-які ремонтні роботи повинні виконуватися виключно виробником або авторизованим спеціалістом.

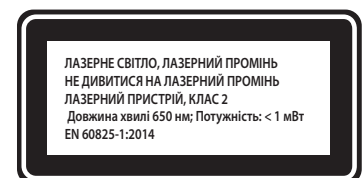

УВАГА! У разі вчинення будь-яких інших налаштувань, ніж ті, що згадані в цій інструкції, оператор наражений на небезпеку, що пов'язана з дією лазерних променів!

УВАГА! Устаткування призначене для експлуатації у приміщеннях і не призначене для праці назовні.

Не зважаючи на застосування безпечної конструкції, використання засобів безпеки й додаткових засобів особистого захисту, завжди існує залишковий ризик травматизму під час праці.

Умовні позначки

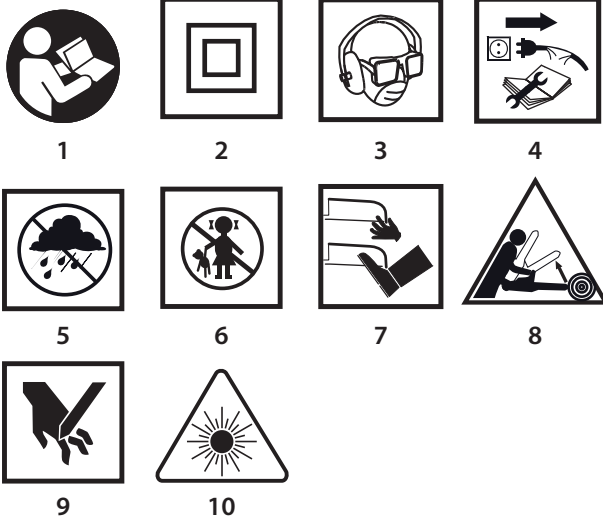

1. Прочитайте інструкцію, дотримуйтесь правил техніки безпеки, що містяться в ній!
2. Клас ізоляції устаткування II
3. Слід обов'язково застосовувати засоби індивідуального захисту як, наприклад, захисні окуляри, навушки, протипилову маску.
4. Від'єднати мережевий шнур, перш ніж заходитися обслуговувати чи ремонтувати.
5. Боїться дощу!
6. Зберігати у недоступному для дітей місці!
7. Тримайте кінцівки подалі від різальних елементів!
8. Ризик травматизму внаслідок відбиття
9. Увага! Існує ризик травми долоні, відрізання пальців.
10. Увага! Лазерне випромінення!

БУДОВА І ПРИЗНАЧЕННЯ

Пилка дискова являє собою ручний електроінструмент, якому надано II клас з електроізоляції. Він працює від однофазного електромотору колекторного типу. Даного типу електроінструмент призначений до розпилювання деревини і дереволохідних матеріалів. Не допускається використовувати її для розпилювання паливної деревини. Спроби застосування пилки до інших цілей, ніж ті, що зазначені у цій інструкції, розцінюються як експлуатація не за призначенням. У пилці слід застосовувати виключно відповідні диски пильні з зубцями з твердосплавними напайками. Дискова пилка призначена до виконання нескладних операцій у невеликих майстернях та до будь-яких аматорських праць.

! Не допускається використовувати електроінструмент не за призначенням.

ОПИС МАЛЮНКІВ

Перелік елементів зовнішнього вигляду електроінструмента, що зазначений нижче, стосується малюнків до цієї інструкції.

1. Пацівок відсмоктування пилу
2. Кожух верхній
3. Індикатор під'єднання до мережі живлення
4. Важіль нижнього кожуху
5. Колесо блокування механізму регулювання нахилу опірної рамки
6. Колесо блокування прямої напрямної
7. Позначник лінії різання під 45°
8. Позначник лінії різання під 0°
9. Опірна рамка
10. Диск пильний
11. Комір підкладочний
12. Гвинт, що притягує пильний диск
13. Кожух нижній
14. Руків'я провідне
15. Кнопка ввімкнення

16. Кнопка блокування кнопки ввімкнення
17. Руків'я основне
18. Важіль до регулювання глибини пропилю
19. Кнопка блокування шпинделя
21. Кнопка ввімкнення лазерного пристрою
22. Лазер
23. Напрямна для паралельного різання

* Існує можливість відмінності між фактичним зовнішнім виглядом електроінструменту та таким, що зображений на малюнку.

ОПИС ГРАФІЧНИХ СИМВОЛІВ

- УВАГА!
- ЗАСТЕРЕЖЕННЯ
- МОНТАЖ/НАЛАШТУВАННЯ
- ІНФОРМАЦІЯ

ПРИНАЛЕЖНОСТІ Й АКЕСУАРИ

1. Напрямна для паралельного різання - 1 шт.
2. Ключ накидний - 1 шт.

ПІДГОТОВКА ДО РОБОТИ

РЕГУЛЮВАННЯ ГЛИБИНИ ПРОПИЛУ

- Глибину пропилю можна регулювати в діапазоні від 0 до 73 мм.
 - Послабити важіль регулювання глибини пропилю (18).
 - Відрегулюйте на потрібну глибину пропилю (скористайтеся шкалою).
 - Заблокувати важіль регулювання глибини пропилю (18) (мал. А).

МОНТАЖ НАПРЯМНОЇ ДО ПРЯМОЛІНІЙНОГО ПРОПИЛУ

- В разі розпилю матеріалу на вузькі шматки рекомендується користуватися напрямною до прямолінійного пропилю. Напрямна може кріпитися як з лівого, так і з правого боку устаткування.
 - Послабте ручку блокування напрямної (6).
 - Вкладіть напрямну рейку (23) у два послідовні отвори у рамці пилки (9).
 - Відрегулюйте її на потрібну довжину (скористайтеся поділкою).
 - Закріпіть напрямну до прямолінійного розпилювання (23) за допомогою ручки блокування (6) (мал. В).

- Напрямну (23) також допускається використовувати до розпилювання під кутом від 0 до 45°.

- Забороняється допускати тримати пальці чи руку позаду пилки, що працює. У випадку відбиття пилка здатна власти на руку, що здатне спричинитися до суттєвої травми.

ВІДСУВАННЯ НИЖЬОГО КОЖУХУ

- Внаслідок опору оброблюваного матеріалу нижній кожух (13) пильного диску (10) автоматично відсувається. Щоб відсунути його вручну слід пересунути важіль нижнього кожуху (4).

ВІДСМОКТУВАННЯ ПИЛУ

- Пилка дискова обладнана пацівком відсмоктування пилу (1), що уможливує відсмоктування пилу чи тирси, що повстає в процесі різання.

ПОРЯДОК РОБОТИ/РОБОЧІ НАЛАШТУВАННЯ

ВМИКАННЯ І ВИМИКАННЯ

- !** Напряму живлення в мережі повинна відповідати характеристикам, вказаним у таблиці на пилці. У момент ввімкнення пилку слід тримати обома руками, оскільки момент електромотору може спричинити неконтрольоване відбиття електроінструменту.

Пам'ятайте, що після вимкнення пилки кнопкою ввімкнення пильний диск ще деякий час рухається.

 Пилку обладнано кнопкою блокування кнопки ввімкнення (16), що призначена для запобігання самочинного ввімкнення електроінструмента.

Ввімкнення:

- Натисніть кнопку блокування кнопки ввімкнення (16) (мал. С).
- Натисніть кнопку ввімкнення (15).

Вимкнення:

- Відпустіть кнопку ввімкнення (15).

ІНДИКАТОР ПІД'ЄДНАННЯ ДО МЕРЕЖІ ЖИВЛЕННЯ

 У момент під'єднання пилки до мережі живлення діод-індикатор (3) під'єднання до мережі загоряється.

КОРИСТУВАННЯ ЛАЗЕРОМ

 Дивитися безпосередньо в джерело виходу лазерного променя або його відбиття у відблискній поверхні небезпечно; не допускається скеровувати лазер в бік людини.

 Промінь лазера служить за своєрідну «указку» й дозволяє ретельніше контролювати лінії розпилювання.

Генератор лазерного променя (22), що становить частину конструкції інструмента, призначений до використання під час прецизійної розпилювання. У разі відсутності потреби в використанні лазерний пристрій слід вимкнути.

- Пересуньте перемикач ввімкнення лазера (21) у положення «ввімкнуто».
- З генератора виб'ється промінь, що позначиться червоною лінією на матеріалі.
- Розпилювання слід провадити вздовж цієї лінії.
- Після закінчення розпилювання генератор лазерного променя слід вимкнути.

 Пил, що повстає внаслідок розпилювання матеріалу, здатен затьмарити світло лазерного променя, тому генератор рекомендується періодично чистити.

РОЗПИЛЮВАННЯ

 Лінію різання визначає позначник лінії різання (7) та (8).

 На початку різання пилку слід ціпко тримати обома руками, за обидва руків'я.

- Пилку допускається вмикати тільки тоді, коли її розміщено здала від матеріалу, що підлягає розпилюванню.
- Не допускається спричиняти на пилку зайвий тиск. Пилку слід провадити з помірним натиском, плавно.
- Після закінчення розпилювання слід зачекати, доки пильний диск повністю не зупиниться й тільки тоді виїняти його з матеріалу.
- Якщо розпилювання було перервано з якихось причин, то, перш ніж приступити до його відновлення, пилку слід витягти з матеріалу, вимкнути й зачекати, аж вона набере повну швидкість на яловому ході, а тоді обережно ввести пилку пильним диском у проріз у матеріалі, й тільки тоді почати різати власне матеріал.
- Під час розпилювання дерева вперек волокна існує можливість задирання волокон догори й відриву (цю тенденцію можна мінімізувати, якщо просувати пилку з малою швидкістю).
- Упевніться, що нижній кожух відхиляється вперед-назад нормально і доходить до свого крайнього положення.
- Перш ніж приступати до роботи пилкою, упевніться, що важіль регулювання глибини пропилю і колеса блокування нахилу опірної рамки міцно притягнуті.
- У пилці допускається використовувати виключно пильні диски відповідного зовнішнього діаметру і насадового отвору.
- Упевнитися, що матеріал, що розпилюється, знерушений.
- Ширшу частину рамки пилки слід розташовувати на тій частині матеріалу, що не відрізається.

 Якщо розміри матеріалу є невеликими, матеріал укріплюють у теслярських лещатах. У разі якщо опірня рамка не спирається на матеріал, а знаходиться навису, існує ризик відбиття.

 Належне знерушення оброблюваного матеріалу та ціпке утримання пилки гарантує повний контроль під час праці з устаткуванням, що дозволяє запобігти ризику травматизму. Не допускається підіймати спроби притримування коротких шматків матеріалу рукою під час їх перетину!

РОЗПИЛЮВАННЯ ПІД КУТОМ

- Послабте колесо блокування механізму регулювання нахилу пильного диску (5) (мал. D).
- Встановіть опірну рамку (9) під бажаним кутом (від 0° до 45°), використовуючи позначки як орієнтир.
- Притягніть ручку блокування механізму нахилу рамки (5).

 Слід пам'ятати про те, що під час різання під кутом існує більший ризик появи явища відбиття (підвищена можливість заклинення пильного диску), тому слід переконаватися, що опірня рамка пилки спирається на поверхню, що її оброблюють, всією своєю поверхнею. Різання повинно виконуватися плавним рухом.

РІЗАННЯ ШЛЯХОМ ВРІЗАННЯ У МАТЕРІАЛ

 Перш ніж регулювати устаткування, його слід вимкнути й витягти виделку з розетки.

- Відрегулюйте глибину пропилю відповідно до товщини матеріалу.
- Пилку слід нахилити таким чином, щоб передня крайка опірної рамки (9) спиралася на матеріал, а позначка 0° — для розпилювання вздовж прямої лінії — знаходилася на лінії пропилю.
- Встановивши пилку в місці початку різання слід підняти нижній кожух (13) важелем нижнього кожуху (4) (пильний диск пилки знаходиться над матеріалом).
- Ввімкніть електроінструмент і зачекайте, доки пильний диск не набере максимальну швидкість.
- Слід поступово опускати пилку, занурюючи пильний диск у матеріал (під час цього руху передня крайка рамки пилки не повинна відриватися від поверхні матеріалу).
- Як тільки пильний диск почне різати, слід відпустити нижню частину кожуху пильного диску.
- Як тільки опірня рамка повністю ляже на матеріал, допускається розпочати різання, дотискаючи пилку вперед.
- Не допускається витягувати пилку з матеріалу, що оброблюється, або просувати її назад, якщо пильний диск рухається — це може спричинити відбиття пилки назад.
- Врізання завершують у порядку зворотному до його початку: пилку слід повернути довкола лінії стикування передньої крайки опірної рамки з матеріалом, що оброблюється.
- Після закінчення різання слід зачекати, доки пильний диск повністю не зупиниться й тільки тоді виїняти його з матеріалу.
- В разі необхідності обробку кутів матеріалу слід завершити з використанням ножівки чи лучкової пилки.

РІЗАННЯ ТА ВІДРІЗАННЯ ВЕЛИКИХ ШМАТКІВ МАТЕРІАЛУ

 До перетинання великих листів матеріалу або дерев'яної дошки слід використовувати відповідні підпорки, щоб запобігти шарпанню пильного диску (явища відбиття) внаслідок заклинення пильного диску в пропилю.

ЗБЕРІГАННЯ ТА ОБСЛУГОВУВАННЯ

 Перш ніж регулювати, ремонтувати устаткування, скласти чи розкласти його, устаткування слід вимкнути кнопкою ввімкнення й витягти виделку з розетки.

ДОГЛЯД І ЗБЕРІГАННЯ

- Чистити електроінструмент рекомендується безпосередньо після кожного використання.
- Не допускається чистити устаткування за допомогою води або іншої рідини.

ТЕХНІЧНІ ХАРАКТЕРИСТИКИ

НОМІНАЛЬНІ ХАРАКТЕРИСТИКИ

Пилка дискова		
Характеристика		Вартість
Напруга живлення		230 В зм.стр.
Частота струму		50 Гц
Номінальна потужність		1800 Вт
Швидкість обертів без навантаження		5000 хв ⁻¹
Максимальний кут нахилу (осьового розпилу)		0° - 45°
Макс.діаметр зовнішній пильного диску		210 мм
Діаметр внутрішній пильного диску		30 мм
Максимальна глибина пропилю	під кутом 90°	73 мм
	під кутом 45°	49 мм
Клас електроізоляції		II
Клас лазера		2
Потужність лазера		< 1 мВт
Довжина хвилі		$\lambda = 650 \text{ нм}$
Маса		5,5 кг
Рік виготовлення		2018

ІНФОРМАЦІЯ ПРО РІВЕНЬ ШУМУ І КОЛИВАНЬ

Інформація щодо галасу та вібрації

Рівні галасу, такі як рівень акустичного тиску L_{pA} та рівень акустичної потужності L_{wA} , а також невизначеність вимірювання K , вказані в інструкції нижче, згідно зі стандартом EN 60745.

Амплітуда коливань або вібрації a_h і невизначеність вимірювання K визначаються згідно зі стандартом EN 60745 і наводяться нижче.

Значення у цій інструкції рівень вібрації (коливань) вимірюваний згідно з визначеною стандартом EN 60745 процедурою вимірювання і може бути використаний до порівняльного аналізу електроінструментів. Він також годиться до попереднього аналізу експозиції вібрації.

Вказаний рівень вібрації відповідає основним варіантам експлуатації електроінструменту. Якщо електроінструмент експлуатується з іншою метою або з іншими робочими інструментами, а також, якщо регламентні роботи не є адекватними або достатніми, рівень вібрації може відрізнятись. Вищезгадані причини можуть викликати підвищену експозицію вібрації протягом усього періоду експлуатації.

Для ретельного визначення експозиції вібрації слід взяти до уваги періоди, коли електроінструмент вимкнений або коли він ввімкнений, але не використовується у роботі. Таким чином, сумарна експозиція вібрації може виявитись суттєво меншою. Слід впровадити додаткові заходи безпеки з метою захисту користувача від наслідків вібрації, таких як: догляд за електроінструментом і робочим інструментом, забезпечення відповідної температури рук, належна організація праці.

Рівень тиску галасу: $L_{pA} = 96,1 \text{ dB(A)}$ $K=3\text{dB(A)}$

Рівень акустичної потужності: $L_{wA} = 107,1 \text{ dB(A)}$ $K=3\text{dB(A)}$

Значення вібрації (прискорення коливань) на задньому руків'ї:

$$a_h = 4,547 \text{ м/с}^2 \text{ К} = 1,5 \text{ м/с}^2$$

Значення вібрації (прискорення коливань) на передньому руків'ї:

$$a_h = 4,675 \text{ м/с}^2 \text{ К} = 1,5 \text{ м/с}^2$$

- Устаткування допускається чистити виключно за допомогою сухої ганчірки, пензля або струменем стисненого повітря низького тиску.
- Не допускається використовувати при цьому ані мийні засоби, ані розчинники, оскільки вони здатні пошкодити пластикові елементи електроінструменту.
- Вентиляційні щілини у корпусі двигуна належить утримувати у чистоті, щоб запобігти перегріванню електроінструмента. Не допускається чистити вентиляційних отворів із використанням гострих предметів, наприклад, відкруток або іншого інструменту.
- У разі пошкодження електричного дроту його слід на один із аналогічними характеристиками. Будь-які сервісні та ремонтні роботи слід виконувати виключно в авторизованому сервісному центрі.
- У разі появи надмірного іскрення комутатора електроінструмент слід передати кваліфікованому спеціалістові на перевірку стану вугільних щіточок двигуна.
- За нормального режиму праці пильний диск затуплюється через певний проміжок часу. Ознакою затуплення пильного диску є необхідність збільшення тиску до просування інструменту під час розпилу у матеріалі.
- Якщо кожух пильного диску пошкоджено, його слід негайно замінити.
- Пильний диск завжди повинен бути гострим.
- Устаткування зберігають у сухому місці, недоступному для дітей.

ЗАМІНА ПИЛЬНОГО ДИСКУ

- За допомогою ключа, що постачається в комплекті, відкрутити гайку, що кріпить пильний диск (12), рухом ліворуч.
- Щоб запобігти прокручуванню валу пилки під час відкручування гвинта, належить заблокувати вал кнопкою блокування валу (19) (мал. Е).
- Зніміть зовнішній підкладочний комір (11).
- За допомогою важеля нижнього кожуху (4) відведіть кожух пильного диску (13) настільки, щоб він якомога більше сховався під верхньою частиною кожуха (2) (при цьому слід перевірити, чи працює пружина відведення нижнього кожуху).
- Після цього витягніть пильний диск (10) крізь щілину в опірній рамці пилки (9).
- Оберіть напрямок встановлення нового пильного диску таким чином, щоб різальні краї зубців пилки були скеровані відповідно до напрямку обертання, тобто напрямку стрілки на пильному диску та стрілки на верхньому кожусі пильного диску повинні співпадати.
- Вставте пильний диск крізь щілину в опірній рамці й зафіксуйте його на валу пилки, дотримуючись зворотної від демонтажу послідовності дій.
- Встановіть зовнішній підкладочний комір (11) і притягніть гвинт, що притягує пильний диск (12), нагвинчуючи праворуч.

Зверніть особливу увагу, щоб встановити пильний диск у правильному напрямку. Напрямок обертання валу зазначений стрілкою на кожусі пилки.

Особливу обачність зберігайте під час торкання пильного диску. Рекомендується вдягати захисні рукавиці з метою запобігання травм рук від контакту з гострими зубцями пильного диску.

ЗАМІНА ВУГІЛЬНИХ ЩІТОК

Вугільні щіточки у двигуні, що зносилися (тобто коротші за 5 мм), спалені чи тріснуті, слід негайно замінити. Завжди слід замінити обидві щіточки одночасно.

Заміну вугільних щіточок завжди слід доручати кваліфікованим спеціалістам і використовувати виключно оригінальні запчастини.

У разі будь-яких неполадок слід звертатися до авторизованого сервісного центру виробника.

ОХОРОНА СЕРЕДОВИЩА



Зужиті продукти, що працюють на електричному живленні, не слід викидати разом з побутовими відходами, а утилізувати в спеціальних закладах. Відомості про утилізацію можна отримати в продавця продукції чи в органах місцевої адміністрації. Відпрацьовані електричні та електронні прилади містять речовини, що не є сприятливими для природного середовища. Обладнання, що не передається до переробки, може становити небезпеку для середовища та здоров'я людини.

* Виробник залишає за собою право вносити зміни.

«Grupa Torhex Spółka z ograniczoną odpowiedzialnością» Spółka komandytowa, z юридичною адресою в Варшаві, ul. Pograniczna 2/4, (тут і далі згадуване як «Grupa Torhex») сповіщає, що всі авторські права на зміст даної інструкції (тут і далі називаної «Інструкція»), в тому на її текст, розміщені світліни, схематичні рисунки, креслення, а також розташування текстових і графічних елементів належать виключно до Grupa Torhex і застережені відповідно до Закону від 4 лютого 1994 року «Про авторське право й споріднені права» (див. орган держдрук Польщі «Dz. U.» 2006 № 90 п. 631 з подальш. змі.). Копіювання, переробка, публікація, переробка в комерційних цілях всієї Інструкції чи окремих її елементів без письмового дозволу Grupa Torhex суворо заборонене. Недотримання до цієї вимоги тягне за собою цивільну та карну відповідальність.



EREDETI HASZNÁLATI UTASÍTÁS FORDÍTÁSA

KÖRFŰRÉS 58G493

FIGYELEM: FIGYELEM: AZ ELEKTROMOS SZERSZÁM ÜZEMBE HELYEZÉSE ELŐTT FIGYELMESEN OLVASSA EL EZT A HASZNÁLATI UTASÍTÁST ÉS ŐRIZZE MEG KÉSŐBBI FELHASZNÁLÁS CÉLJÁRA.

RÉSZLETES BIZTONSÁGI ELŐÍRÁSOK

A KÖRFŰRÉS HASÍTÓ ÉK NÉLKÜLI BIZTONSÁGOS HASZNÁLTÁRA VONATKOZÓ RÉSZLETES ELŐÍRÁSOK

FIGYELEM:



Az alábbi, a veszélyekkel kapcsolatos figyelmeztetésekből és a biztonsággal kapcsolatos útmutatóban leírt utasítások figyelmen kívül hagyása áramütéshez, tüzesettséghez és/vagy komoly sérülésekhez vezethet.

VESZÉLY

- A kezét tartsa távol a fűrészelés helyétől valamint a fűrésztárcsától. A másik kezével fogja a kiegészítő fogantyút vagy tartsa azt a motor burkolatán. *Két kézzel fogva a körfűrész csökkent a fűrésztárcsával történő megsérülés veszélye.*
- Ne nyúljon a fűrészelt anyag alá. *A védőlemez nem véd a megmunkált anyag alatt forgó fűrészkorongtól.*
- Állítsa be a munkadarab vastagsága szerinti megfelelő vágási mélységet. *Ajánlott, hogy a vágókorong a vágott munkadarabból majdnem egy fog magassággal álljon ki.*
- Ne tartsa a munkadarabot fűrészelés közben a kezében vagy a lábán. *A munkadarabot rögzítse le biztonságos módon. A megmunkált tárgy rögzítése fontos, hogy elkerülje a testtel való érintkezést, a vágókorong beszorulásának, vagy a vágás bizonytalanságának veszélyét.*
- A körfűrész a munka közben fogja az erre rendeltetett, szigetelt részénél.
- Különös óvatossággal járjon el, hogy a forgásban levő vágókorong ne érintkezzen feszültség alatt levő vezetékekkel, vagy körfűrész feszültségkábellel. *Az elektromos szerszám fém részeinek "feszültség alatt levő vezetékekkel" való érintkezése az operátor áramütéséhez vezethet.*
- Hosszanti vágás esetén használja a párhuzamos vezetőszínt, vagy az élvezetőt. *Javítja a vágás pontosságát és csökkenti a forgásban levő vágókorong beszorulásának lehetőségét.*
- Csak megfelelő felfogó furatú fűrésztárcsákat használjon. *A rögzítő fészkekbe nem illő tárcsák excentrikusan foroghatnak, elvesztve a kontrollt a vágás felett.*
- Tilos sérült vagy nem megfelelő alátétet, vagy csavart használni a vágókorong rögzítéséhez. *A vágókorong rögzítéséhez használt alátétek és csavarok speciálisan a körfűrészhez kerültek megtervezésre, az optimális működés és a biztonságos használat számára.*

Visszarúgás, a visszarúgás oka és a visszarúgás megelőzése.

- A visszarúgás a körfűrész hirtelen felemelkedése és hátraugrása az operátor irányában, amelyet a beszorult, leblokkolt vagy helytelenül vezetett fűrésztárcsából eredő kontrollálatlan vágás okoz;
- Amikor a körfűrész tárcsája beakad, vagy beszorul a tárcsa megáll és a motor reakciója a körfűrész hirtelen hátraugrását eredményezi az operátor irányába;
- Amikor a körfűrész el van fordulva, vagy rosszul van beállítva a vágott munkadarabban, a fűrész fogai az anyagból kiemelkedve a vágott anyag felületére üthetnek, a fűrész felemelkedését és az operátor felé történő visszarúgását váltják ki.

A visszarúgás a körfűrész nem megfelelő használatából, vagy a nem megfelelő eljárásból illetve üzemi körülményekből fakad és az alábbi megadott óvatossági intézkedések betartásával elkerülhető.

- a. A körfűrész mindig két kézzel fogja, a kezét pedig tartsa olyan helyzetben, hogy kibírja a visszarúgást. Álljon a fűrész egyik oldalára, ne álljon a vágási vonal meghosszabbításában. A visszarúgás a körfűrész hirtelen hátra ránthajta, de a visszarúgás erejét az operátor tudja kontrollálni, ha betartja a megfelelő óvatossági intézkedéseket.
- b. Amennyiben a fűrészárca beszorul a munkadarabba, vagy bármilyen ok miatt nem vág, akkor a működtető kapcsoló felengedése után egészen addig tartsa mozdulatlanul a gépet, amíg a fűrészárca teljesen le nem áll. Ne próbálkozzon a gép hátrafelé húzásával vagy a tárcsa munkadarabból való kiemelésével, ha fűrészárca még fogor, mert a visszarúgást eredményezhet. Keresse meg a fűrészárca elakadásának okát és a munka folytatása előtt azt szüntesse meg.
- c. Amennyiben a körfűrész a munkadarabban újra kívánja indítani, akkor állítsa a fűrészárccát a vágási vonalba és ügyeljen arra, hogy a fogak ne akadjanak el az anyagban. Amennyiben a körfűrész újbóli elindításakor a fűrészárca elakad, akkor az kitolódhat, vagy visszarúgást okozhat a megmunkált anyaghoz viszonyítva.
- d. A nagy lapokat támassza ki, minimalizálva beszorulás és a visszarúgás veszélyét. A nagy lapok hajlamosak a saját súlyuk hatására elhajolni. A támaszokat a lap alá két oldalról kell betenni, a vágási vonal közelében és a lap széléhez közelebb.
- e. Életlen és sérült fűrészárccákat ne használjon. Az életlen, vagy a helytelenül beállított fűrészárccák rosszul vágják az anyagot, továbbá a vékony hézagból eredő nagy súrlódás miatt a fűrészárca beszorulhat, ami a gép visszarúgását okozhatja.
- f. A vágás előtt biztosan rögzítse a vágási mélység és a dőlésszög szabályozóit. Amennyiben a körfűrész beállításai a vágás közben megváltoznak, az beszorulást és visszarúgást eredményez.
- g. Különösen ügyeljen, válaszfalakban mély bevágásokat készít. A fűrészárca kívülről nem látható, idegen tárgyakat vághat, ami visszarúgáshoz vezethet.

Az alsó védőburkolat szerepe

- a. A munka megkezdése előtt ellenőrizze, hogy az alsó védőburkolat megfelelően a helyén van. Ne használja a körfűrész, ha az alsó védőburkolat nem mozog akadálymentesen, illetve az nem zárul be azonnal. Az alsó védőburkolatot nyitott helyzetben hagyni, vagy kitémasztani tilos. A körfűrész leejtése esetén az alsó védőburkolat elgörbülhet. Az alsó védőburkolatot kézzel mozgassa meg és ellenőrizze, hogy a védőburkolatnak akadály nélkül elfordul, valamint egy beállítási szögben, vagy vágási mélységben sem ér hozzá a fűrészárccához vagy a gép más részéhez.
- b. Ellenőrizze le az alsó védőburkolat visszahúzó rugójának működését. Amennyiben a védőburkolat vagy a visszahúzó rugó nem működik megfelelően, akkor azt a használat előtt javíttassa meg. Az alsó védőburkolat működését sérült alkatrészek, ragadós lerakódás vagy beszorult forgács is lassíthatja.
- c. Az alsó védőburkolatot csak különleges fűrészelési munkáknál, mint a „besüllyesztés” vagy „összetett fűrészelés”, szabad kézzel kinyitni. A védőburkolat karjánál megfogva kell a védőburkolatot elforgatni, és azt akkor kell elengedni, amikor a fűrészárca már az anyagba merült. Minden más esetben a védőburkolat automatikus működését kell alkalmazni.
- d. A fűrészgép asztalra, padlóra stb. lehelyezése előtt ellenőrizze, hogy az alsó védőburkolat letakarja a fűrészárccát. Amennyiben a védőburkolat nem takarja a fűrészárccát, akkor a még forgó fűrészárca hátrafelé fog mozogni, vágva az útjába eső tárgyakat. Vegye figyelembe a kikapcsolás után a tárcsa megállásához szükséges időt.

További biztonságot érintő ajánlások

Óvatossági intézkedések

- Ne használjon sérült, deformálódott fűrészárccát.
- Ne használjon csiszolóárccát.
- Csak a gyártó által ajánlott, az EN 847-1 szabvány követelményeinek megfelelő fűrészárccát használjon.

- Ne használjon olyan fűrészárccát, mely nem rendelkezik vídiabetéses fogazattal.
- **Bizonyos fajták fűrészelése során keletkező por az egészségre ártalmas.** A porokkal való közvetlen kapcsolat allergiás reakciót, és/vagy légúti megbetegedést válthat ki a operátornál, vagy a közelben tartózkodó személyeknél. A tölgy és a bükk pora rákkeltő, főképpen fa megmunkáló (impregnáló) szerekkel összekapcsolva.
- Használja a megfelelő személyes védőeszközöket:
 - hallásvédelmi eszközöket a hallásromlás kockázatának csökkentésére,
 - szemvédő eszközt,
 - légzésvédelmi eszközöket, hogy csökkentse a káros porok belégzésével járó kockázatokat,
 - védőkesztyűt a fűrészárccák és más éles, durva felületű tárgyak megfogásához (a fűrészárccákat lehetőség szerint a furatuknál fogva tartsa).
- Fa vágásakor alkalmazzon csatlakoztassa a porszivó rendszert.

Biztonságos munkavégzés és karbantartás

- A fűrészárccát a vágandó anyagnak megfelelően kell megválasztani.
- Tilos a gérvágó fűrész a fa és fajtája anyagoktól eltérő anyagok vágására használni.
- A fűrész üzemeltetése tilos védőborítás nélkül, és akkor is, ha az megszorult.
- A gép körül a padló legyen jó állapotban, laza anyagok és kiálló részek nélkül.
- Biztosítsa a munkahelyen a megfelelő világítást.
- A gép kezelőjét megfelelő oktatásban kell részesíteni a berendezés kezeléséről, használatáról, a munkavégzés módjáról.
- Csak éles fűrészárccát használjon.
- Vegye figyelembe a tárcsán feltüntetett maximális sebességet.
- Ellenőrizze, hogy az alkalmazott alkatrészek a gyártói előírásoknak megfelelnek.
- Csatlakoztassa le a fűrészgépet a feszültségről a karbantartási munkák végzésekor
- Amennyiben a munka közben a vezeték megsérül, haladéktalanul kapcsolja le a tápot. A TÁP LEKAPCSOLÁSA ELŐTT NE ÉRJEN A VEZETÉKHEZ.
- Ha a fűrészgép lézerfeltéttel felszerelt, a feltét cseréje más típusú lézerrel tilos, a javításokat pedig szervizzel kell elvégeztetni. Ne irányítsa a lézert ember és állat irányába.
- Ne használjon helyhez kötött elektromos szerszámokat. Fűrészasztallal való működtetésre nem alkalmas.
- **A megmunkálandó anyagot stabil aljzatra kell helyezni és az elmozdulás elkerülése érdekében befogókkal, vagy satuban kell rögzíteni kell.** A munkadarab ilyen módon történő rögzítése biztonságosabb, mint azt a kézben tartani.
- Az elektromos szerszám féltérétele előtt várja meg, míg a fűrészárca leáll. A fűrészárca beakadhat és az elektromos szerszám fölötti uralom elvesztését okozhatja.

A LÉZERESZKÖZ HASZNÁLATÁNAK BIZTONSÁGI ELŐÍRÁSAI

A fűrészgépbe beszerelt lézereszköz a 2. osztályba sorolt, maximális teljesítménye <math><1\text{ mW}</math>, a sugárzás hullámhossza $\lambda = 650\text{ nm}$. Az ilyen lézereszközök a szemre nem jelentenek veszélyt, ettől függetlenül kerülje a közvetlen belenézést a fényforrásba (ez pillanatnyi vakságot okozhat).

FIGYELMEZTETÉS. Tilos közvetlenül a lézerforrásba nézni. Ez veszélyes lehet. Tartsa be az alább felsorolt biztonsági rendszabályokat.

- A lézereszközt a gyártó utasításainak megfelelően használja.
- Tilos a lézersugarat szándékosan vagy véletlenül emberekre, állatokra, a megmunkálandó munkadarabon kívül bármi másra irányítani.
- Tilos a lézersugarat emberek, állatok szemére irányítani 0,25 másodpercnél hosszabb időre, akár véletlenül is, pl. tükröző felület közvetítésével.

- Minden esetben győződjön meg arról, hogy annak a felületnek, amelyre irányítani akarja a sugárnyalábot, nincsenek visszatükröződő felületei.
- A fényes acéllemez (vagy egyéb, fényvisszaverő felületű anyag) kizárja a lézertény használatát, mivel ez a sugárnyaláb veszélyes visszatükröződéséhez vezethet a gép kezelője, más személyek vagy állatok irányába.
- Tilos a beszerelt lézereszközt más típusúra cserélni. Bármiféle javítást csak a gyártó vagy általa meghatalmazott személy végezhet.



FIGYELEM: A fentiekben megadottaktól eltérő rendszabályok alkalmazása a lézertény okozta veszélyek előidézését vonhatja maga után!

FIGYELEM! A berendezés beltéri alkalmazásra szolgál.

Az önmagában is biztonságos szerkezeti felépítés, a biztonsági megoldások és a kiegészítő védőfelszerelések alkalmazása mellett is mindig fennmarad a munkavégzés közben bekövetkező balesetek minimális veszélye.

Az alkalmazott jelzések magyarázata:

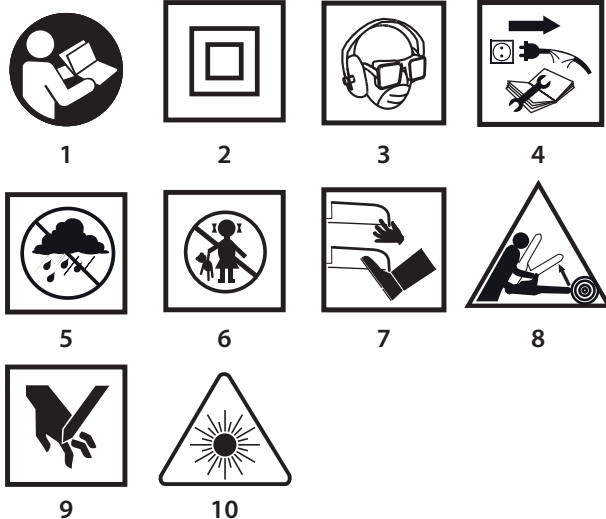

1. Olvassa el a használati utasítást, tartsa be a benne található figyelmeztetéseket és biztonsági szabályokat!
2. A berendezés II. érintésvédelmi osztályú.
3. Alkalmazza az egyéni védőeszközöket (védőszemüveget, hallásvédő eszközt, arcmaszkot)
4. Karbantartás, javítás megkezdése előtt húzza ki a hálózati csatlakozódugót az aljzatból.
5. Óvja az esőtől.
6. Gyerekeket ne engedje a berendezéshez.
7. Ne közelítse a végtagjait a vágó részekhez!
8. Visszarúgásból eredő veszély.
9. Vigyázat, kéz sérülésének, ujjak levágásának veszélye
10. Figyelem: Lézer sugárzás.

FELÉPÍTÉSE ÉS RENDELTTETÉSE

A körfűrész II. érintésvédelmi osztályba sorolt elektromos kézi szerszám. A berendezés meghajtását egyfázisú, kommutátoros elektromotor végzi. Az ilyen típusú elektromos szerszámokat széles körben alkalmazzák fa és fa származású anyagok vágásához. Ne használja tűzifa aprítására. A fűrész megadottaktól eltérő célra történő alkalmazása rendeltetésellenes használatnak minősül. A fűrészgépet kizárólag a hozzá alkalmas, vídiabetéses fogazatú fűrész tárcsával szabad használni. A körfűrész egyszerű munkához

szolgáltatói műhelyekben, valamint bármilyen önálló amatőr (barkács) munkákhoz került megtervezésre.



Tilos az elektromos szerszámot rendeltetésétől eltérő célra alkalmazni.

AZ ÁBRÁK LEÍRÁSA

Az alábbi számozás a gép elemeinek a jelen használati utasítás ábrái szerinti jelöléseit követi.

1. Porelvezető csomak
2. Felső védőborítás
3. Feszültség csatlakoztatását jelző kijelző
4. Alsó védőborítás emelőkarja
5. Szög beállító rögzítőcsavar
6. Párhuzamos vezetősín rögzítő csavar
7. Vágási vonal mutató 45°-os vágáshoz
8. Vágási vonal mutató 0°-os vágáshoz
9. Talp
10. Vágó tárcsa
11. Rögzítőgyűrű alátét
12. Vágókorong rögzítő csavar
13. Alsó védőborítás
14. Első markolat
15. Kapcsoló
16. Kapcsoló blokad gomb
17. Fő markolat
18. Vágási mélység határoló kar
19. Orsózár gomb
21. A lézer kapcsolója
22. Lézer
23. Párhuzamos vezetősín

* Előfordulhatnak különbségek a termék és az ábrák között.

AZ ALKALMAZOTT PIKTOGRAMOK LEÍRÁSA



FIGYELEM



FIGYELMEZTETÉS



ÖSSZESZERELÉS / BEÁLLÍTÁS



TÁJÉKOZTATÓ

TARTOZÉKOK ÉS KIEGÉSZÍTŐK

1. Párhuzamos vezetősín - 1 db
2. Csillagkulcs - 1 db

A MUNKA ELŐKÉSZÍTÉSE

VÁGÁSMÉLYSÉG BEÁLLÍTÁSA



A vágási mélységet az egyenes szögben történő vágásnál 0 - 73 mm között lehet szabályozni.

- Lazítsa meg a vágási mélység rögzítő karját (18).
- Állítsa be a kívánt vágási mélységet (a skála kihasználásával).
- Rögzítse a vágási mélység kart (18) (A ábra).

A PÁRHUZAMVEZETŐ FELSZERELÉSE



A munkadarab vékony darabokra vágásánál használja a párhuzamvezetőt. A párhuzamvezető az elektromos szerszám jobb vagy bal oldalán felszerelhető.

- Lazítsa meg a párhuzamvezető (6) marokcsavarját.
- Helyezze be párhuzamvezető léceket (23) a körfűrész talpában levő két nyílásba (9).
- Állítsa be a kívánt távolságát (a skála kihasználásával).
- Rögzítse a párhuzamvezetőt (23) a párhuzamvezető marokcsavarjával (6) (B ábra).



A párhuzamvezető (23) ferde vágásnál is alkalmazható, 0° és 45° fok között.



Ügyeljen rá, hogy a működésben levő körfűrész mögé ne kerüljön a keze vagy az ujj. A visszarúgás esetén a körfűrész a kézre eshet le, ami komoly testi sérüléshez vezethet.

AZ ALSÓ VÉDŐBORÍTÁS KINYITÁSA

 A fűrésztrácsa (10) alsó védőborítása (13) a vágott anyaggal érintkezve automatikusan elhúzódik. Az alsó védőborítás kézzel is elhúzható az alsó védőborítás emelőkarjával (4).

PORELVEZETÉS

 A körfűrész porelvezető csomaggal (1) rendelkezik, mely lehetővé teszi a vágás közben keletkező forgács és por elvezetését.

MUNKAVÉGZÉS / BEÁLLÍTÁSOK

BE- ÉS KIKAPCSOLÁS

 A hálózati feszültségnek meg kell egyeznie a fűrészgép gyári adattábláján feltüntetett feszültséggel. A körfűrész a bekapcsolásakor fogja két kézzel, mert a motor forgatónyomatéka az elektromos szerszám hirtelen elfordulását okozhatja.

Emlékezzon rá, hogy a körfűrész kikapcsolása után annak mozgó részei még egy ideig forgásban vannak.

 A körfűrész a véletlen elindítás ellen védő biztonsági kapcsolóval (16) rendelkezik.

Bekapcsolás:

- Nyomja be az indító kapcsoló biztonsági reteszét (16) (G ábra).
- Nyomja meg a kapcsolót (15).

Kikapcsolás:

- Engedje fel az indítókapcsoló gombját. (15).

FESZÜLTÉG CSATLAKOZTATÁSÁT JELZŐ KIJELZŐ

 A körfűrész hálózati aljzatba csatlakoztatásakor a feszültség csatlakoztatását jelző kijelző (3) világitani kezd.

A LÉZER MŰKÖDÉSE

 Tilos közvetlenül a lézernyalábra, vagy annak tükröző felületről visszavert fényébe nézni és tilos a lézernyalábot mások felé fordítani.

 A lézernyaláb fénye lehetővé teszi a készített vágás vonalának jobb felületeit.

A körfűrész felszerelését képező lézer generátor (22) a precíz vágást szolgálja. A lézeregységet ki kell kapcsolni, ha azt nem használja.

- A lézeregység (21) kapcsolóját állítsa bekapcsolt helyzetbe.
- A lézer a munkadarabon látható vörös vonalat generál.
- A vágást ennek a vonalnak mentén kell elvégezni.
- A vágás után a lézert kapcsolja ki.

 A vágás közben keletkező fűrészpor tompíthatja a lézer fényét, ezért a lézerforrás lencséjét időnként tisztítsa meg.

VÁGÁS

 A vágás vonalát a vágási vonal mutató (7) vagy (8) mutatja.

- A munka elkezdésekor a körfűrész biztonságosan, két kézzel kell fogni a két markolatnál fogva.
- A körfűrész csak akkor szabad beindítani, ha a fűrésztrácsa nem érintkezik a vágandó anyaggal.
- Nem szabad a körfűrész túlzott erővel nyomni, nyomja folyamatos, mérsékelt erővel.
- A vágás befejezése után várja meg, míg a fűrésztrácsa teljesen leáll.
- Amennyiben a vágás a tervezett befejezése előtt megszakításra kerül, a folytatáskor a körfűrész beindítása után először várja meg, míg az eléri a maximális fordulatszámát és ezután vigye be óvatosan a fűrésztrácsát a vágott anyag hézagába.
- Az anyagszerkezet (fa) keresztirányú vágásakor az anyag hajlamos felemelkedni és leszakadozni (a körfűrész lassú előtolásával a jelenség minimalizálható).
- Győződjön meg arról, hogy az alsó védőborítás egészen a szélső helyzetéig elmozdul.
- A vágás elkezdése előtt ellenőrizze, hogy a vágási mélység marokcsavar és a szög beállító rögzítőcsavarok megfelelően meg vannak húzva.

- A körfűrészhez kizárólagosan megfelelő külső átmérőjű és megfelelő beépítési furat átmérőjű fűrésztrácsát szabad használni.
- A vágott anyagot biztos módon rögzíteni kell.
- A körfűrész szélesebb talpát az anyag azon oldalára kell helyezni, amely nincs vágva.

 Amennyiben az anyag mérete nem túl nagy, az anyagot asztalos szorítóval kell rögzíteni. Amennyiben a körfűrész talpa nem csúszik az anyagon, hanem felemelkedik, fennáll a visszarúgás jelenségének veszélye.

 A vágott anyag megfelelő rögzítésével és a körfűrész biztos megfogásával biztosítható az elektromos szerszám munkájának teljes kontrollálása, ami által elkerülhető a testi sérülés veszélye. Tilos a rövid munkadarabok kézzel történő tartásával próbálkozni.

FERDE VÁGÁS

- Lazítsa fel a talp beállítási marokcsavart (5) (D ábra).
- Állítsa a talpat (9) a kívánt szögbe (0° és 45° között) a skála segítségével.
- Húzza meg a talp beállítási marokcsavart (5).

 Ügyeljen rá, a ferde vágáskor nagyobb a visszarúgási jelenség bekövetkezésének veszélye (nagyobb a fűrésztrácsa beszorulásának esélye), ezért különösen ügyeljen rá, hogy a körfűrész talpa teljes felületével felfeküdjön a megmunkált anyagra. A vágást folyamatos mozgással végezze.

VÁGÁS VÁJÁSSAL AZ ANYAGBAN

 A szabályozás elkezdése előtt csatlakoztassa le a körfűrész a feszültségről.

- Állítsa be a vágott anyag vastagságának megfelelő kívánt vágási mélységet.
- Döntse be a körfűrész úgy, hogy a talp első része (9) támaszkodjon a vágandó anyagra és az merőleges vágás 0° mutatója a tervezett vágási vonalon legyen.
- A körfűrész vágás elejére állítása után emelje fel az alsó védőburkolatot (13) az alsó védőburkolat emelőkarjának segítségével (4) (a körfűrész trácsája az anyag felett van).
- Indítsa el az elektromos szerszámot és várja meg, míg a fűrésztrácsa el nem éri maximális fordulatszámát.
- Fokozatosan engedje le a körfűrész, belemerülve a fűrésztrácsával az anyagba (a művelet közben a körfűrész talpának első részének érintkeznie kell az anyag felületével).
- Amikor a fűrésztrácsa elkezd a vágást, engedje el az alsó védőburkolatot.
- Amikor a körfűrész talpa teljes felülettel illeszkedik az anyaghoz, folytassa a vágást, előretolva a körfűrész.
- Tilos a forgásban levő fűrésztrácsájú körfűrész hátrahúzni, mert a visszarúgási jelisséggel fenyeget.
- A kivágás a vágás elkezdésével ellentétes módon kell befejezni, megemelve a körfűrész a körfűrész talpának első része és a megmunkált anyag érintkezési vonalának tengelyében.
- A körfűrésznek az anyagból történő kiemelése előtt várja meg, míg a a kikapcsolás után a fűrésztrácsa teljesen leáll.
- Amennyiben az szükséges, a sarkakat kézi fűrészszel, vagy pengés fűrészszel készre kell munkálni.

NAGYMÉRETŰ DARABOK VÁGÁSA VAGY LEVÁGÁSA

 Nagyobb lapok vagy deszkák vágásakor azokat megfelelően ki kell támasztani, a fűrésztrácsa esetleges rántása (visszarúgási jelenség), a fűrésztrácsa hézagban történő beszorulásának elkerülése végett.

KEZELÉSE ÉS KARBANTARTÁSA

 A telepítéssel, szabályozással, javítással vagy kezeléssel kapcsolatos bármilyen tevékenység megkezdése előtt húzza ki a csatlakozódugót az aljzataból.

KARBANTARTÁSA ÉS TÁROLÁSA

 Minden esetben ajánlott a használat befejeztével azonnal megtisztítani a szerszámot.

- A tisztításához ne használjon vizet vagy egyéb folyadékot.
- A berendezést ecsettel vagy alacsony nyomású sűrített levegővel kell tisztítani.
- Ne használjon tisztítószert vagy oldószert, mert megrongálhatják a műanyagból készült alkatrészeket.
- Rendszeresen tisztítsa ki a motor házának szellőzőnyílásait, hogy megelőzze ezzel a berendezés esetleges túlmelegedését. Tilos a szellőző nyílások tisztításakor azokba csavarhúzó, vagy ahhoz hasonló éles tárgyakat bedugni.
- Amennyiben a hálózati kábel megsérül, vigye a berendezést szervizbe azonos paraméterű kábelre való cserélés érdekében. Ezt a műveletet szakképzett szakemberre kell bízni, vagy a berendezést szervizbe kell vinni.
- Amennyiben a kommutátor túlzott mértékben szikrázik, szakképzett személyrel ellenőriztesse a motor szénkeféinek állapotát.
- A normális használat alatt a fűrésztárcsa egy idő után elégtelenedik. A fűrésztárcsa elégtelenedését jelzi, ha a vágás közben nagyobb erő kell kifejteni a körfűrész előtolásához.
- Amennyiben a fűrésztárcsa sérülése kerül megállapításra, azt haladéktalanul ki kell cserélni.
- A fűrésztárcsának mindig nagyon élesnek kell lennie.
- A berendezés mindenkor száraz, gyermekektől elzárt helyen tárolandó.

A VÁGÓTÁRCSA CSERÉJE



- A mellékelt kulcs segítségével csavarozza ki, balra forgatva a fűrésztárcsát rögzítő csavart (12).
- A körfűrész orsója forgásának megakadályozására, a fűrésztárcsát rögzítő csavar kicsavarozásakor reteszelve az orsót az orsó reteszelő gombbal (19) (E ábra).
- Szerelje le a külső karima alátétét (11).
- Az alsó védőborítás emelőkarjának (4) segítségével tolja el az alsó védőborítást (13) úgy, maximálisan tűnjön el a felső védőborításban (2) (eközben ellenőrizze az alsó védőborítás rugójának állapotát és működését).
- Tolja ki a fűrésztárcsát (10) a körfűrész talpában levő nyíláson keresztül (9).
- Állítsa az új fűrésztárcsát olyan helyzetbe, hogy a fűrésztárcsa fogainak beállítása és az azon levő nyílak teljes egészében megfeleljenek a felső védőborításon található nyíl által mutatott iránynak.
- Tolja be a fűrésztárcsát a körfűrész talpában levő nyíláson keresztül és szerelje fel az orsóra úgy, hogy rá legyen tolvá a belső karima felületére és központosan helyezkedjen el.
- Szerelje fel a külső karimás alátéttel (11), balra forgatva a fűrésztárcsát rögzítő csavart (12).



Ügyeljen rá, hogy a fűrésztárcsát a fogak megfelelő irányba állításával szerelje fel. Az elektromos szerszám orsójának forgási irányát a körfűrész házán található nyíl jelzi.

Legyen különösen óvatos a fűrésztárcsa megfogásánál. Viseljen védőkesztyűt, hogy megvédje kezét a fűrésztárcsa igen éles fogainak megérintésétől.

A SZÉNKEFÉK CSERÉJE



A motor elhasználódott (5 mm-nél rövidebb), elégett vagy megrepedt szénkeféit azonnal ki kell cserélni. A két szénkefét minden esetben együtt kell kicserélni.

A szénkefék cseréjét kizárólag szakemberrel végeztesse, és kizárólag eredeti alkatrészek felhasználásával.



Bármiféle felmerülő meghibásodás javítását bízva a gyártó márkaszervizére.

MŰSZAKI JELLEMZŐK

NÉVLEGES ADATOK

Körfűrész		Érték
Paraméter		Érték
Tápfeszültség		230 V AC
Hálózati frekvencia		50 Hz
Névleges teljesítmény		1800 W
Forgási sebesség terhelés nélkül		5000 min ⁻¹
Ferdevágási tartomány		0° - 45°
A vágótárcsa max. külső átmérője		210 mm
A vágótárcsa belső átmérője		30 mm
Maximális vágásmélység	90° szög alatt	73 mm
	45° szög alatt	49 mm
Érintésvédelmi osztály		II
Lézervédelmi osztály		2
A lézer teljesítménye		< 1 mW
A sugárzás hullámhossza		$\lambda = 650 \text{ nm}$
Tömeg		5,5 kg
Gyártás éve		2018

ZAJ- ÉS REZGÉSVÉDELMI ADATOK

Zajjal és vibrációval kapcsolatos információk.



A kibocsátott zaj szintje, valamint a kibocsátott L_{pA} hangnyomás-szint, valamint az L_{wA} hangteljesítmény-szint és a K mérési pontatlanság az alábbiakban az EN 60745 szabvány szerint került megadásra.

Az a_h rezgési érték és a K mérési pontatlanság az EN 60745 szabvány szerint alább került megadásra.

A jelen útmutatóban lejjebb megadott rezgési szint az EN 60745 szabvány szerint meghatározott mérési folyamatban került meghatározásra és alkalmazható az elektromos szerszámok összehasonlítására. Szintén felhasználható a rezgés mértékének előzetes felbecsülésére.

A megadott rezgési szint az elektromos szerszám alapvető alkalmazásaira vonatkozik. Amennyiben az elektromos szerszám egyéb alkalmazásokra vagy egyéb munkaszerszámokkal kerül használatra, vagy ha nincs kellő módon karbantartva, a rezgés szintje módosulhat. A fent megadott okok növelhetik a rezgés mértékét a munkavégzés folyamata alatt.

A rezgés mértékének felbecsüléséhez vegye figyelembe azokat az időszakokat, amikor az elektromos szerszám ki van kapcsolva, vagy amikor be van kapcsolva, de nincs használatban. Ezzel a módszerrel az össz rezgés mértéke lényegesen kisebb lehet. További biztonsági intézkedéseket kell megtenni a felhasználó rezgés hatása elleni védelme érdekében: tartsa karban az elektromos szerszámot és a munkaszerszámokat, ügyeljen a kezek megfelelő hőmérsékletére, megfelelő munkaszervezés.

Hangnyomás-szint: $L_{pA} = 96,1 \text{ dB(A)}$ $K=3\text{dB(A)}$

Hangteljesítmény-szint: $L_{wA} = 107,1 \text{ dB(A)}$ $K=3\text{dB(A)}$

Rezgésgyorsulás (hátsó markolat): $a_h = 4,547 \text{ m/s}^2$ $K= 1,5 \text{ m/s}^2$

Rezgésgyorsulás (elülső markolat): $a_h = 4,675 \text{ m/s}^2$ $K= 1,5 \text{ m/s}^2$

KÖRNYEZETVÉDELEM



Az elektromos üzemű termékeket ne dobja ki a házi szeméttel, hanem azt adjale hulladékkezelésre, hulladékgyűjtésre szakosodott helyen. A hulladékkezeléssel kapcsolatos kérdéseire választ kaphat a termék kereskedőjétől, vagy a helyi hatóságoktól. Az elhasznált elektromos és elektronikai berendezések a természeti környezetre ható anyagokat tartalmaznak. A hulladékkezelésnek, újrahasznosításnak nem alávetett berendezések potenciális veszélyforrást jelentenek a környezet és az emberi egészség számára.

* A változtatás joga fenntartva!

A „Grupa Topex Spółka z ograniczoną odpowiedzialnością” Spółka komandytowa (székhelye: Varsó, ul. Pograniczna 2/4) (a továbbiakban: „Grupa Topex”) kijelenti, hogy a jelen használati utasítás (továbbiakban „Használati Utasítás”) tartalmával – ideértve többek között annak szövegével, a felhasznált fényképekkel, vázlatokkal, rajzokkal, valamint a formai megjelenéssel – kapcsolatos összes szerzői jog a Grupa Topex kizárólagos tulajdonát képezi és mint ilyenek jogi védelem alatt állnak, az 1994. február 4-i, a szerzői és ahhoz hasonló jogokról szóló törvényben foglaltak szerint (Dz.U. (Törvényközlöny) 2006. évf. 90. szám 631. tétel, a későbbi változásokkal). A Használati Utasítás egészének vagy bármely részletének hasznoszerzés céljából történő másolása, feldolgozása, közzététele, megváltoztatása a Grupa Topex írásos engedélye nélkül polgári és büntetőjogi felelősségre vonás terhe mellett szigorúan tilos. Traducere a instrucțiunilor originale



TRADUCERE A INSTRUCȚIUNILOR ORIGINALE FERĂSTRĂU CIRCULAR 58G493

NOTĂ: ÎNAINTE DE UTILIZAREA DISPOZITIVULUI TREBUIE SĂ CITIȚI CU ATENȚIE ACEASTĂ INSTRUCȚIUNE ȘI S-O PĂSTRAȚI PENTRU URMĂTOAREA FOLOSIRE.

NORME SPECIFICE DE SIGURANȚĂ

NORME SPECIFICE DE SIGURANȚĂ PRIVIND UTILIZAREA ÎN CONDIȚII DE SIGURANȚĂ FIERĂSTRĂULUI CIRCULAR FĂRĂ PANĂ DE DESPICARE

ATENȚIE:



Neglijarea instrucțiunilor prezentate în următoarele avertismente cu privire la pericolele și indicățiile de siguranță ar putea duce la un risc de electrocutare, incendii și / sau vătămări grave.

PERICOL

- Țineți întodeaună mâinile departe de raza de acțiune a dispozitivului și pânzei de tăiere. Cu cealaltă mână țineți-vă de mânerul suplimentar sau de carcasa motorului. Dacă veți ține ferăstrău cu ambele mâini acest lucru va preveni riscului de rănire cu pânză de tăiere.**
- Nu puneți mâna sub piesa prelucrată. Capacul de protecție nu vă poate proteja de lama de tăiere, mai jos de piesa prelucrată**
- Adaptați adâncimea de tăiere la grosimea piesei de prelucrat. Sub piesa de prelucrat trebuie să fi e vizibilă o porțiune mai mică decât o înălțime completă a dintelui.**
- Nu țineți niciodată obiectul prelucrat în mâini sau pe picior. Fixați piesa de prelucrat pe o bază solidă. Evitați pozițiile anormale ale corpului. Aveți în vedere o poziție stabilă și mențineți-vă permanent echilibrul. Astfel puteți controla scula electrică mai bine în situații neașteptate.**
- În timpul funcționării, țineți ferăstrăul de suprafețele izolate pentru acest scop.**
- Dacă în timpul realizării unor lucrări unde dispozitivul ar putea contacta ascunse cabluri electrice, pentru siguranța personală, aparatul trebuie ținut doar de elementele izolate a mânerului. Contactul cu cablul de alimentare „sub tensiune electrică” poate provoca un transfer de tensiune electrică pe părțile metalice ale dispozitivului, ce ar putea provoca un șoc electric.**
- La tăierea longitudinală utilizați întotdeauna un opritor sau un ghidaj de margine drept. Acestea vor îmbunătăți precizia tăierii, diminuând totodată posibilitatea blocării pânzei de ferăstrău.**
- Utilizați întotdeauna pânze de ferăstrău cu dimensiunea corectă și orificiul de preluare potrivit. Pânzele de ferăstrău inadecvate pentru piesele de montaj ale ferăstrăului vor funcționa neuniform, provocând pierderea controlului.**
- Nu utilizați niciodată șaibe suport sau șuruburi deteriorate sau necorespunzătoare pentru pânză de ferăstrău. Șaibele suport și șuruburile pentru pânză de ferăstrău au fost construite special pentru ferăstrăul dvs., pentru o performanță optimă și funcționare sigură**

Reculul, cauzele reculului și indicații corespunzătoare de siguranță.

- Reculul reprezintă reacția bruscă provocată de pânză de ferăstrău prinsă, blocată sau reglată incorect, cauzând ridicarea ferăstrăului în mod necontrolat și deplasarea acestuia din piesa de prelucrat către operator
- Atunci când pânză de ferăstrău se prinde sau se blochează în fanta de tăiere care se închide, aceasta se oprește, iar forța motorului aruncă aparatul înapoi în direcția operatorului;
- Atunci când pânză de ferăstrău se întoarce sau este reglată incorect, dinții de la marginea posterioară a pânzei se pot bloca în suprafața piesei de prelucrat provocând ieșirea pânzei de ferăstrău din fantă și deplasarea ferăstrăului în direcția operatorului.

Reculul reprezintă consecința utilizării eronate sau defectuoase a ferăstrăului. Reculul poate fi evitat adoptând măsuri de precauție adecvate, precum cele descrise în continuare.

- a. **Țineți ferăstrăul cu ambele mâini și poziționați brațele astfel încât să puteți contracara forța reculului.** Stați întotdeauna lateral față de pânza de ferăstrău, nu poziționați niciodată pânza de ferăstrău în linie dreaptă cu corpul dvs. În cazul reculului, ferăstrăul circular poate sări înapoi, însă operatorul poate stăpâni forța reculului prin măsuri de precauție adecvate.
- b. **În cazul blocării pânzei de ferăstrău sau al întreruperii activității, opriți ferăstrăul și mențineți-l stabil în material până la oprirea pânzei de ferăstrău.** Nu încercați niciodată să scoateți ferăstrăul din piesa prelucrată sau să îl trageți înapoi pe durata mișcării pânzei de ferăstrău, deoarece altfel se poate produce un recul. *Identificați și remediați cauza blocării pânzei de ferăstrău.*
- c. **Dacă doriți să reporniți ferăstrăul blocat în piesa de prelucrat, centrați pânza de ferăstrău în fantă și verificați cați dacă dinții ferăstrăului nu sunt prinși în piesă prelucrată.** *Dacă pânza de ferăstrău se blochează, aceasta poate ieși din piesa de prelucrat sau poate provoca un recul la repornirea ferăstrăului.*
- d. **Sprîjiniți plăcile de mari dimensiuni pentru a reduce la minimum riscul unui recul prin blocarea pânzei de ferăstrău.** *Plăcile de mari dimensiuni se pot curba sub greutatea proprie. Plăcile trebuie sprîjinite pe ambele laturi, atât în apropierea fantei de tăiere cât și la margine.*
- e. **Nu utilizați pânze de ferăstrău tocite sau deteriorate.** *Pânzele de ferăstrău cu dinți tociți sau reglați incorect, din cauza unei fante de tăiere prea înguste, provoacă un nivel ridicat de frecare, blocarea pânzei de ferăstrău și recul.*
- f. **Înainte de tăierea fixați reglajele pentru adâncimea de tăiere și unghiul de tăiere.** Dacă reglajele se modifică pe durata tăierii, pânza de ferăstrău se poate bloca provocând recul.
- g. **Manifestați precauție deosebită în special la tăierea în pereți sau alte zone invizibile.** *La tăiere, pânza de ferăstrău se poate bloca în obiectele ascunse provocând recul.*

Funcționarea capacului inferior de protecție.

- a. **Înainte de fiecare utilizare verificați dacă capacul inferior de protecție se închide corespunzător.** Nu utilizați ferăstrăul dacă capacul inferior de protecție nu se poate mișca liber și nu se închide imediat. Nu blocați și nu prindeți niciodată capacul inferior de protecție în poziție deschisă. *În cazul căderii neintenționate a ferăstrăului este posibilă curbarea capacului inferior de protecție. Deschideți capacul de protecție cu pârghia de retragere și asigurați-vă că acesta se mișcă liber și că nu atinge pânza de ferăstrău și nici alte piese, la niciun unghi și la nicio adâncime de tăiere.*
- b. **Verificați funcționarea arcurilor capacului inferior de protecție.** Solicitați întreținerea aparatului înainte de utilizarea acestuia în cazul nefuncționării corespunzătoare a capacului inferior de protecție și a arcurilor. *Piesele deteriorate, depunerile persistente sau acumulările de așchii provoacă funcționarea cu întârziere a capacului inferior de protecție.*
- c. **Deschideți capacul inferior de protecție cu mâna numai pentru anumite tipuri de tăiere, cum ar fi „tăierea în adâncime și tăierea colțurilor”. Deschideți capacul inferior de protecție cu pârghia de retragere și eliberați-l după introducerea pânzei de ferăstrău în piesa de prelucrat.** *La toate celelalte lucrări de tăiere capacul inferior de protecție va funcționa automat.*
- d. **Nu așezați ferăstrăul pe bancul de lucru sau pe sol fără ca pânza de ferăstrău să fi acoperită cu capacul inferior de protecție.** *Atunci când pânza de ferăstrău neprotejată funcționează din inerție, aceasta va deplasa ferăstrăul în sens invers direcției de tăiere, tăind astfel totul în calea sa. Se va avea în vedere durata de funcționare din inerție a ferăstrăului.*

Indicații de siguranță completare

Mijloace de protecție

- Nu utilizați pânze de ferăstrău tocite sau deteriorate.
- Nu utilizați discuri de șlefuit.

- Folosiți numai pânze de ferăstrău recomandate de către producător pentru a îndeplini cerințele normei EN 847-1.
- Utilizați numai pânze de ferăstrău cu diametre corespunzătoare marcajelor de pe ferăstrău.
- **În cazul prelucrării lemnului sau materialelor care generează praf dăunător pentru sănătate.** Operatorul sau persoane care se află în apropierea materialului prelucrat pot intra în contact direct cu praf. Praful poate provoca reacții alergice și / sau boli ale sistemului respirator. Prafurile stejarului sau lemnului de fag sunt considerate a fi cancerigene, mai ales în combinație cu substanțe de conservarea lemnului.
- Folosiți echipamentul individual de protecție:
 - utilizați întotdeauna echipament de protecție a auzului;
 - purtați ochelari de protecție;
 - purtați mască de protecție respiratorie, obligatoriu la tăierea lemnului;
 - purtați mănuși de protecție în timpul lucrărilor cu discurile de tăiere și alte materiale, brute și ascuțite (dacă acest lucru este posibil, pânzele de ferăstrău trebuie să fie ținute de orificiu tehnic);
- Conectați sistemul de aspirare a prafului în timpul tăierii lemnului.

Exploatarea și întreținerea în condiții de siguranță

- Utilizați numai pânze de ferăstrău recomandate.
- Nu tăiați piese din materiale lemnoase sau ale materiale. Ferăstrău poate fi folosit doar pentru tăierea lemnului.
- Asigurați-vă ca capacul de protecție se mișcă liber și ușor.
- Podeaua din jurul mașinii la locul de muncă trebuie să fie bine întreținut, fără părți proeminente și materiale friabile.
- Locul de muncă trebuie să fie iluminat suficient și adecvat.
- Persoana care utilizează dispozitivul, trebuie să fie instruită în mod corespunzător cu privire la modul de funcționare, utilizare și manipulare a ferăstrăului.
- Utilizați numai pânze ascuțite.
- Respectați viteza maximă marcată pe pânza de tăiere.
- Utilizați numai accesorii și aparate auxiliare indicate în instrucțiunile de utilizare sau care sunt compatibile cu aparatul.
- Deconectați ferăstrăul de la sursa de alimentare atunci când efectuați lucrări de întreținere
- În cazul în care cablul de alimentare se va deteriora în timpul funcționării, deconectați imediat sursa de alimentare. **NU ATINGEȚI CABLUL DE ALIMENTARE ÎNAINTE DE DECONECTARE.**
- Dacă aparatul este echipat cu un laser, orice reglaj în vederea amplificării razei laserului este interzis. Pericol de rănire.
- Nu folosiți fierăstrău ca dispozitivul staționar. Acesta nu este proiectat pentru a fi utilizat împreună cu o masă de tăiere staționară.
- **Materialul prelucrat trebuie fixat într-un mod stabil și sigur prin intermediul unor cleme, pentru prevenirea mișcării.** Această metodă de fixare a piesei prelucrate este mai sigură decât ținerea în mână.
- Înainte de depozitarea sculei, așteptați până când pânza se oprește. Pânza de tăiere se poate bloca și poate duce la pierderea controlului asupra sculei electrice.

REGULI DE SIGURANȚĂ PENTRU INSTRUMENTUL CU LASER

Aparatul este echipat cu un laser clasa 2, cu o putere maximă de <1 mW și lungimea de undă $\lambda = 650 \text{ nm}$. Un astfel de dispozitiv nu este periculos pentru ochi, cu toate acestea, evitați privirea directă cu sursa de radiale (risc de orbire temporară).

AVERTISMENT. Nu priviți niciodată direct în raza laser. Raza laser poate cauza vătămarea ochilor. Vă rugăm să respectați următoarele indicații de siguranță.

- Dispozitivul cu laser trebuie să fie utilizat în conformitate cu instrucțiunile producătorului.
- Nu orientați niciodată raza laser spre oameni, animale sau un alt obiect decât piesa prelucrată.

- Nu se permite la direcționarea accidentală a fascicului laserului spre ochii trecătorilor și a animalelor pentru mai mult de 0,25 secunde, de exemplu, direcționarea unui fascicul de lumină prin intermediul oglinzii.
- Trebuie întotdeauna să vă asigurați că lumina laserului este direcționată pe materialul, care nu are suprafețe reflectorizante.
- Tablă de oțel lucioasă (sau alte materiale cu o suprafață reflectorizantă) nu permite utilizarea luminii laserului, pentru ca acesta ar putea duce la reflecții periculoase în direcția operatorului, persoanelor terțe sau animalelor.
- Nu înlocuiți dispozitivul cu laser la un alt tip. Toate reparațiile trebuie efectuate de către producător sau de o persoană autorizată.



ATENȚIE: Dacă sunt utilizate alte dispozitive de comandă sau de reglare sau alte metode decât cele specifi cate aici, acest lucru poate provoca expuneri periculoase!

ATENȚIE! Dispozitivul este conceput pentru folosire în interiorul încăperilor și în spațiu uscat.

În ciuda unei construcții proiectare în condiții de siguranță a fundației, utilizarea unor măsuri de protecție și măsuri de protecție suplimentare, există întotdeauna un risc rezidual de leziuni cu care te poți confrunta la locul de muncă.

Explicarea pictogramelor:

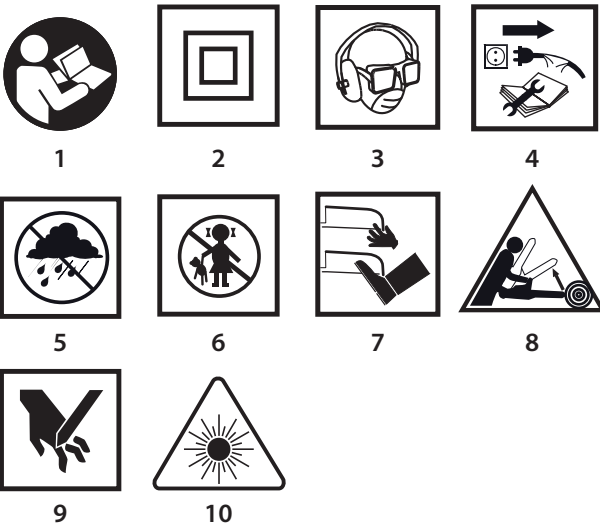

1. Citiți manualul, respectați avertizările și condițiile de siguranță conținute de acestea.
2. A doua clasă de protecție
3. Folosiți echipament individual de protecție (ochelari de protecție, protecție pentru urechi).
4. Deconectați cablul de alimentare înainte de reparații sau întreținere.
5. Protejați de umiditate și ploaie.
6. Nu permiteți copiilor accesul la aparat.
7. Nu apropiați membrele inferioare și superioare de elementele de tăiere!
8. Pericol din cauza reculului.
9. Atenție, pericol de tăierea mâinilor și degetelor.
10. Atenție: Radiații de laser.

UTILIZAREA CONFORM DESTINAȚIEI

Ferăstrăul circular este un instrument de tip manual cu izolație de clasa II. Acesta este alimentat de un comutator cu motor cu o singură fază. Acest tip de instrument este utilizat pe scară largă pentru a tăia lemne și materiale pe bază de lemn. Nu-l utilizați pentru tăierea lemnului de foc. Încercările de a utiliza ferăstrăul pentru alte scopuri decât cele specificate vor fi considerate ca fiind utilizarea necorespunzătoare. Ferăstrăul trebuie utilizat numai cu lame de ferăstrău corespunzătoare cu dinți de carbură. Ferăstrăul circular a fost conceput pentru lucrări ușoare în atelierul și orice activitate în domeniul activităților de amatori.



Nu folosiți sculele electrice în dezacord cu destinația lor.

DESCRIEREA PAGINILOR GRAFICE

Punctele următoare se referă la elementele dispozitivului prezentat în paginile grafice ale prezentei instrucțiuni.

1. Adaptor pentru aspirarea prafului
2. Carcasă superioară
3. Becul de control: conectare la sursa de alimentare
4. Pârghie de retragere pentru capacul de protecție inferior
5. Șurub pentru blocarea al plăcii de bază
6. Șurub pentru blocarea al riglei de ghidare
7. Indicator de tăiere al liniei pentru 45°
8. Indicator de tăiere al liniei pentru 0°
9. Talpă de lucru
10. Pânză de tăiere
11. Flanșă de strângere
12. Șurub de fixare
13. Capac protector inferior
14. Mâner suplimentar
15. Întrerupător PORNIT/OPRIT
16. Buton de blocare al întrerupătorului
17. Mâner principal
18. Șurub blocare al adâncimii de tăiere
19. Buton de blocare al axului
21. Buton pornire/oprire laser
22. Laser
23. Riglă paralelă de ghidare

* Pot exista diferențe între desene și produs.

DESCRIEREA PICTOGRAMELOR GRAFICE

- ATENȚIE
- AVERTISMENT
- MONTARE/SETĂRI
- INFORMAȚIE

ECHIPAMENTE ȘI ACCESORII

1. Riglă de ghidare - 1 buc.
2. Cheie inelară - 1 buc.

PREGĂTIE PENTU LUCRU

REGLAREA ADÂNCIMII DE TĂIERE



Adâncimea de tăiere la un unghi drept poate fi reglata la intervalul de la 0 până la 73 mm

- Desfaceți șurub de reglare al adâncimii de tăiere (18)
- Reglați adâncimea dorită de tăiere la scala pentru adâncimea de tăiere
- Strângeți din nou șurub de reglare (18) (fig. A).

MONTAREA RIGLEI DE GHIDARE



Riglă de ghidare pentru de tăiere paralelă poate fi montată pe partea dreapta sau pe stânga a dispozitivului. În decupajele speciale din placa de bază.

- Desfaceți șurubul de blocare al riglei de ghidare pentru tăiere paralelă (6).
- Introduceți rigla de ghidare (23) în suportul riglei de ghidare în decupajele din placa de bază (9).
- Reglați lățimea de tăiere dorită cu ajutorul scalei de pe rigla de ghidare.
- Fixați rigla de ghidare (23) cu ajutorul șurubului de fixare (6) (fig. B).



- Rigla de ghidare pentru tăiere paralelă (23) este prevăzută pentru reglarea unghiului de tăiere de la 0° până la 45°.



Este interzisă prezența mâinei sau degetelor după ferăstrău care este pornit. În cazul fenomenului reculului, ferăstrău poate cădea pe mână, ceea ce poate cauza un prejudiciu grav.

ÎNCLINAREA CAPACULUI INFERIOR



Capacul inferior (13) care protejează de la pânză de tăiere (10) se deplasează automat în momentul atingerii cu materialul prelucrat. Pentru înclinare manuală trageți pârghia de retragere pentru capacul de protecție până la limită (4).

EVACUAREA AȘCHILOR



Ferăstrău este prevăzut cu un adaptor pentru aspirarea prafului la ejectorul pentru așchii (1) Conectați un dispozitiv aprobat de aspirare a prafului și așchilor.

LUCRU / SETĂRI

PORNIRE / OPRIRE



La pornire, țineți ferăstrăul cu ambele mâini, deoarece momentul de torsiune al motorului poate duce la rotirea necontrolată a ferăstrăului.

Rețineți că, atunci când opriți ferăstrăul, unele elemente rotative pentru ceva timp vor fi în mișcare.



Ferăstrău este echipat cu un întrerupător de siguranță (16), pentru a preveni o pornire accidentală.

Pornire:

- Apăsăți butonul de blocare al comutatorului (16) (fig. C).
- Apăsăți butonul de pornire (15).

Oprire:

- Eliberați întrerupătorul de declanșare (15).

BECUL DE CONTROL: CONECTARE LA SURSA DE ALIMENTARE



Când ferăstrăul este conectat la priză de alimentare becul de control (3) trebuie să fie aprinsă.

FUNCȚIONAREA LASERULUI



Nu priviți niciodată direct în raza laser. Raza laser poate cauza vătămarea ochilor. Nu orientați niciodată raza laser spre oameni, animale sau un alt obiect decât piesa prelucrata.



Lumina laserului permite un control mai bun asupra liniei de tăiere.

Generatorul de radiații (22) ce constituie echipamentul al ferăstrăului este destinat pentru tăierea de precizie. Laserul trebuie să fie oprit dacă nu este utilizat.

- Apăsăți comutatorul de pornire al laserului (21) în poziția activat.
- Laserul va genera o linie roșie vizibilă pe materialul prelucrat.
- Tăierea trebuie să fie făcută de-a lungul acestei linii.
- După terminarea tăierii laserul trebuie oprit.



Lentile proiecteurului se pot murdari din cauza prafului creat în timpul tăierii de aceea se recomandă curățarea lentilelor cu o cârpă uscată.

TĂIERE



Linia de tăiere definește indicatorul liniei de tăiere (7) sau (8).



- La pornirea sculei întotdeauna țineți-o bine cu ambele mâini, folosind ambele mâner.
- Ferăstrăul poate fi pornit doar atunci când este îndepărtat la o distanță sigură de materialul care urmează să fie tăiat.
- Nu împingeți ferăstrăul cu o forță excesivă, exercitați o presiune delicată și constantă asupra lui.

După tăierea așteptați ca discul de tăiere să se oprească în totalitate.

În cazul în care tăierea este întreruptă înainte de încetarea intenționată, dacă doriți să continuați prelucrarea materialului, după pornirea sculei așteptați până când acesta ajunge la viteza maximă și pe urmă introduceți cu grijă lama în fantă, în materialul prelucrat.

La tăierea transversală a materialului (lemn) fibre au uneori tendința de a se ridica și de a se detașa (împingerea lentă ferăstrăului cu o viteză redusă va minimaliza această tendință).

Asigurați-vă că capacul inferior de protecție ajunge în poziția de capăt.

Înainte de tăiere întotdeauna asigurați-vă dacă butonul de blocare al adâncimii de tăiere și șurubul de blocare al plăcii de bază sunt strânse în mod corespunzător.

Utilizați numai pânze de ferăstrău cu diametre corespunzătoare marcajelor de pe ferăstrău.

Materialul care este tăiat trebuie imobilizat într-un mod sigur.

O parte mai lată a plăcii de bază trebuie să fie poziționat pe acea parte a materialului care nu este tăiat.



Dacă dimensiunile materialului sunt mici, materialul prelucrat trebuie să fie imobilizat prin intermediul clemelor de fixare. În cazul în care placa de bază este ridicată și nu atinge materialul prelucrat, există un pericol de apariția fenomenului de recul.



Fixarea corectă pieselor prelucrate și prinderea sigură ferăstrăului asigură un control complet asupra sculei electrice, evitându-se astfel pericol de accidentare. Nu încercați să sprijiniți bucăți mici de material cu mână.

REGLAREA UNGHIULUI DE TĂIERE



Desfaceți șurubul pentru preselecția unghiului de tăiere (5) (fig. D).

Reglați unghiul dorit (9) la scala pentru unghiul de tăiere (de la 0° până la 45°).

Strângeți din nou șurubul pentru preselecția unghiului de tăiere (5).



Vă rugăm să rețineți că, în timpul tăierii la un unghi există un risc mai mare de apariție a fenomenului de recul (o mai mare posibilitate de blocare pânzei), așadar ar trebui să acordați o atenție mai mare ca placa ferăstrăului să aderă la întreaga suprafață piese prelucrate. Tăierea necesită o mișcare lentă și delicată.

TĂIEREA PRIN INTRAREA ÎN MATERIAL



Înainte de reglarea a ferăstrăului deconectați cablul electric de la sursa de alimentare.



Setați adâncimea de tăiere dorită care corespunde grosimii piesei tăiate.

Înclinăți ferăstrăul astfel încât marginea din fața plăcii (9) de bază să fie sprijinită pe materialul care va fi tăiat, iar semnul 0° pentru tăiere perpendiculare să fie poziționat pe linia de tăiere.

După setarea locației de pornire a ferăstrăului, ridicați capacul inferior de protecție (13) cu o pârghie inferioară (4) (pânză de tăiere a ferăstrăului trebuie să fie ridicată deasupra materialului).

Porniți scula electrică și așteptați ca discul de tăiere să ajunge la o viteză maximă.

Coborâți treptat ferăstrăul pătrunzând cu pânză de tăiere în material (în timpul acestei mișcări marginea din fața plăcii de bază să fie sprijinită pe materialul care va fi tăiat).

Atunci când pânza de ferăstrău începe tăierea, eliberați capacul inferior de protecție.

Atunci când placa de baza a ferăstrăului va fi poziționată în totalitate pe materialul prelucrat, continuați procesul de tăiere prin deplasarea lentă înaintată.

Niciodată nu retrageți ferăstrăul cu pânză de tăiere care este în mișcare, deoarece acest lucru poate duce la apariția fenomenului de recul direcționat în partea din spate.

- Procesul de tăiere prin intrarea în material finalizați în modul opus de pornire, învârtind ferăstrău în jurul marginii din fața plăcii de bază cu materialul prelucrat.
- După oprirea și scoaterea ferăstrăului din materialul prelucrat, așteptați până când pânza de tăiere să va opri în totalitate.
- Dacă există o astfel de necesitate, curbările colțurilor ar trebui să fie finalizate cu un bomfaier sau fierăstrău de mână.

TĂIEREA BUCĂȚILOR MARI DE MATERIAL



Sprijiniți plăcile de mari dimensiuni pentru a reduce la minimum riscul unui recul prin blocarea pânzei de ferăstrău. Plăcile de mari dimensiuni se pot curba sub greutatea proprie. Plăcile trebuie sprijinite pe ambele laturi, atât în propierea fantei de tăiere cât și la margine.

ÎNȚREȚINEREA ȘI CURĂȚAREA



Înainte de toate lucrările la unelta opriți aparatul și scoateți cablul electric din priză de alimentare.

ÎNȚREȚINEREA ȘI DEPOZITAREA



- Este recomandat, să curățați dispozitivul, imediat după fiecare utilizare.
- Pentru curățare, nu folosiți apă sau alte lichide.
- Dispozitivul trebuie curățat cu o cârpă moale, uscată sau cu aer comprimat la presiune joasă.
- Nu folosiți agenți de curățare sau solvenți, deoarece aceste pot deteriora elementele din plastic.
- Curățați în mod regulat, fantele de ventilare din carcasa motorului, pentru a preveni supraîncălzirea dispozitivului. Nu încercați să curățați fantele de ventilație prin introducerea obiectelor ascuțite, cum ar fi șurubelnițe sau altele.
- În cazul deteriorării cablului de alimentare acesta trebuie să fie înlocuit cu un fir de aceeași parametri. Această activitate trebuie efectuată de către un specialist calificat sau de către un service autorizat.
- În cazul de scânteiere excesivă la comutator, starea periiilor de cărbune trebuie încredințată unui specialist calificat în acest domeniu, care va verifica scâteierea.
- În timpul funcționării normale, pânza de ferăstrău se poate toci în timp. Dacă simțiți prea mare tensiune atunci când deplasați ferăstrău în timpul tăierii înseamnă că pânza de ferăstrău a fost prea tocită.
- Nu utilizați pânze de ferăstrău tocite sau deteriorate.
- Pânza de ferăstrău trebuie să fie întotdeauna ascuțită.
- Depozitați dispozitivul întotdeauna într-un loc uscat, la îndemâna copiilor.

MONTAREA ȘI ÎNLOCUIREA PÂNZEI DE FERĂSTRĂU



- Cu ajutorul cheii hexagonale eliberați șurubul de strângere (12) trăgând șurubul la stânga.
- Pentru prevenirea rotirii axului ferăstrăului în timpul deșurubării șurubului de strângere, acționați dispozitivul de blocare a axului (19) (fig. E).
- Îndepărtați flanșă exterioară (11).
- Cu ajutorul parghiei de retragere (4) rabatați înapoi capacul de protecție (13) astfel încât să fie ascunsă la maximum în carcasa superioară (2) (în acel moment, verificați starea și funcționarea arcului de revenire a capacului inferior de protecție).
- Scoateți pânza de ferăstrău (10) prin fanta din placa de bază (9).
- Setati o nouă pânză în poziția în care va fi observat acordul setării dinților pânzei de ferăstrău și săgeții marcate pe ea cu direcția indicată prin săgeată care este marcate capacul superior și inferior.
- Glisați pânza de ferăstrău prin fanta din placa de bază și montați-o pe axul ferăstrăului astfel încât să fie presata pe suprafața flanșei interioare și ca să fie poziționată corect.
- Aplicați flanșa exterioară (11) iar cu ajutorul cheii hexagonale strângeți șurubul de strângere (12) trăgând la dreapta.



Săgeata de pe panza de ferăstrău trebuie să corespundă săgeții direcției de rotație, direcția de funcționare este marcată pe aparat. Fiți atenți în timpul manipulării cu pânză. Trebuie să utilizați mănuși de protecție pentru a proteja mâinile de contactul cu dinții ascuțiți pânzei de ferăstrău.

ÎNLOCUIREA PERIILOR DE CARBUNE



Periile de carbune uzate (cu lungimea până la 5 mm), arse sau rupte trebuie înlocuite obligatoriu. Întotdeauna în același timp, înlocuiți ambele perii de carbon.

Înlocuirea periiilor de carbon trebuie să fie încredințată persoanei calificate. Folosiți doar piese originale.



Toate tipurile de defecte, trebuie să fie îndepărtate de service autorizat.

PARAMETRI TEHNICI

DADATE NOMINALE

Ferăstrău circular		
Parametru		Valoare
Tensiune electrică		230 V AC
Frecvența de alimentare		50 Hz
Putere nominală		1800 W
Viteză de rotație (fără sarcină)		5000 min ⁻¹
Interval de tăiere înclinată		0° - 45°
Diametru exterior al pânzei max		210 mm
Diametru interior al pânzei max		30 mm
Adâncimea de tăiere max	La unghi 90°	73 mm
	La unghi 45°	49 mm
Clasa de protecție		II
Clasa laser		2
Putere laser		< 1 mW
Lungimea de undă		λ = 650 nm
Masa		5,5 kg
Anul fabricație		2018

DATE CU PRIVIRE LA ZGOMOT ȘI VIBRAȚII

Informațiile cu privire la zgomot și vibrații.



Nivelurile de zgomot, cum ar fi nivelul de zgomot presiune acustică L_{pA} și nivelul de putere acustică L_{WA} și incertitudinea de măsurare K, sunt prezentate mai jos, în conformitate cu norma EN 60745.

Valorile de vibrații a_w și incertitudinea de măsurare K au fost marcate în conformitate cu EN 60745 și sunt prezentate mai jos.

Nivelul de vibrație prezentat mai jos a fost măsurat în conformitate cu procedura de măsurare conform specificațiilor EN 60745 și poate fi utilizat pentru compararea sculelor electrice. Acesta poate fi, de asemenea, utilizat pentru evaluarea preliminară a expunerii la vibrații.

Nivelul de vibrații prezentat este reprezentativ pentru aplicațiile de bază ale instrumentului. În cazul în care instrumentul este utilizat pentru alte scopuri sau împreună cu alte instrumente de lucru, sau dacă nu va fi întreținut corespunzător, nivelul de vibrații poate varia. Cauzele prezentate de mai sus pot duce la creșterea expunerii la vibrații pe parcursul întregii perioade de muncă.

Pentru a estima cu exactitate expunerea la vibrații, trebuie luate în considerare perioadele când mașina este oprită sau când este pornită, dar nu este utilizată doar pentru munca. În acest fel, expunerea totală la vibrații poate fi mai mică. Să recomandă introducerea măsurilor suplimentare de securitate pentru protecția utilizatorului de efectele vibrațiilor, cum ar fi: întreținerea corectă

uneltei și tehnici de lucru, asigurarea temperaturi corespunzătoare a mâinilor, organizarea muncii.

Nivelul de zgomot presiune acustică: $L_{pA} = 96,1 \text{ dB(A)}$ $K=3\text{dB(A)}$

Nivelul de putere acustică: $L_{wA} = 107,1 \text{ dB(A)}$ $K=3\text{dB(A)}$

Valoarea accelerației vibrațiilor (mânerul din spate):

$a_h = 4,547 \text{ m/s}^2$ $K= 1,5 \text{ m/s}^2$

Valoarea accelerației vibrațiilor (mânerul din față):

$a_h = 4,675 \text{ m/s}^2$ $K= 1,5 \text{ m/s}^2$

PROTEJAREA MEDIULUI



Produsele acționate electric nu pot fi aruncate la deșeurile menajere, trebuie predate la utilizarea lor de către întreprinderile corespunzătoare. Informații referitor la utilizare poate da vânzătorul produsului respectiv sau organele locale. Utilajele electrice și electronice uzate conțin substanțe dăunătoare mediului natural. Utilajele ne supuse reciclării sunt foarte periculoase pentru mediu și pentru sănătatea oamenilor.

* Se rezervă dreptul la efectuarea schimbărilor.

„Grupa Topex Spółka z ograniczoną odpowiedzialnością” Spółka komandytowa cu sediul în Varșovia, ul. Pograniczna 2/4 (mai departe : „Grupa Topex”) informează că, toate drepturile autorului referitor la prezenta instrucțiune (mai departe „Instrucțiunile”), adică texturile ei, fotografiile inserate, schemele, desenele , cât și compoziția ei, depind exclusiv de Grupa Topex și sunt supuse protejate de drept în conformitate cu legea din 4 februarie 1994, referitor la drepturile autorului și drepturile înrudite (Monitorul Oficial 2006 nr 90 poziția 631 cu modificările ulterioare). Copierea, transformarea, publicarea, modificarea instrucțiunilor, în întregime sau numai unor elemente cu scop comercial, fără acceptul în scris al firmei Grupa Topex este strict interzisă și în consecință poate fi trasă la răspundere civilă și penală.



PŘEKLAD PŮVODNÍHO NÁVODU K POUŽÍVÁNÍ

KOTOUČOVÁ PILA 58G493

POZOR! PŘED ZAHÁJENÍM POUŽÍVÁNÍ ELEKTRICKÉHO NÁŘADÍ SI PEČLIVĚ PŘEČTĚTE TENTO NÁVOD A USCHOVEJTE JEJ PRO POZDĚJŠÍ POTŘEBU.

PODROBNÉ BEZPEČNOSTNÍ POKYNY

PODROBNÉ BEZPEČNOSTNÍ POKYNY PRO POUŽÍVÁNÍ KOTOUČOVÝCH PIL BEZ ROZVÍRACÍHO KLÍNU

POZOR!



Nedodržení doporučení obsažených v níže uvedených upozorněních a pokynech týkajících se bezpečnosti užívání může způsobit nebezpečí úrazu elektrickým proudem, požár a/nebo vážná poranění.

NEBEZPEČÍ

- Zabraňte kontaktu rukou s oblastí řezání a pilovým kotoučem. Druhou ruku mějte na pomocné rukojeti nebo na krytu motoru. *Držte-li pilu oběma rukama, snižujete riziko poranění pilovým kotoučem.*
- Nesahejte rukou pod obráběný předmět. *Kryt vás nemůže chránit před otáčejícím se pilovým kotoučem pod obráběným předmětem.*
- Nastavte hloubku řezání podle tloušťky obráběného předmětu. *Doporučuje se, aby pilový kotouč vyčníval pod řezaným materiálem na vzdálenost menší, než je výška zubu.*
- Nikdy řezaný materiál nedržte v rukou nebo na noze. *Přípevněte obráběný materiál k pevnému podstavci. Dobré přípevnění obráběného předmětu je důležité pro to, aby se zabránilo kontaktu s tělem, zaseknutí otáčejícího se pilového kotouče nebo ztrátě kontroly nad procesem řezání.*
- Držte během práce pilu za izolované povrchy určené pro tento účel.
- Zachovejte maximální opatrnost, aby otáčející se pilový kotouč neměl žádný kontakt s kabely, které se nacházejí pod napětím, nebo s kabelem napájecím pilu. *Kontakt kovových součástí elektrického nářadí s kabely pod napětím může vést k úrazu elektrickým proudem.*
- Při podélném řezání vždy používejte pravítko pro podélné řezání nebo pravítko pro hrany. *Zlepšuje se tak přesnost řezání a snižuje se možnost zaseknutí otáčejícího se pilového kotouče.*
- Vždy používejte pilový kotouč s upínacími otvory se správnými rozměry. *Pilové kotouče, které nejsou kompatibilní s upevňovacím prvkem, mohou pracovat excentricky a vést ke ztrátě kontroly nad prováděnou činností.*
- K upevnění pilového kotouče nikdy nepoužívejte poškozené nebo nevhodné podložky či šrouby. *Podložky a šrouby pro upevnění pilového kotouče byly navrženy speciálně pro pilu, aby byla zaručena její optimální funkčnost a bezpečné používání.*

Příčiny zpětného rázu a způsob, jak mu zabránit.

- Zpětný ráz je náhlé nadzvednutí pily a její přemístění v čáře řezu směrem k osobě obsluhující nářadí, jehož příčinou je nekontrolovaný řez zaháknutým, zaseknutým nebo nesprávně vedeným pilovým kotoučem;
- Pokud je pilový kotouč zaháknutý nebo zaseknutý ve štěrbině, dojde k jeho zastavení a reakce motoru vede k prudkému pohybu pily směrem dozadu k osobě obsluhující nářadí;
- Je-li pilový kotouč zkroucený nebo nesprávně umístěný v řezaném prvku, mohou zuby kotouče po vynoření z materiálu narazit do horního povrchu řezaného materiálu, což vede k nadzvednutí pily a zpětnému rázu směrem k osobě obsluhující nářadí.

Ke zpětnému rázu dochází v důsledku nesprávného používání pily, nesprávného postupu nebo provozních podmínek a lze mu zabránit pomocí vhodných bezpečnostních opatření, která jsou uvedena níže.

- a. Držte pilu pevně oběma rukama, s pažemi v takové poloze, aby vydržely sílu zpětného rázu. Stůjte na jedné straně pily, ale ne v čáře řezu. Zpětný ráz může způsobit prudký pohyb pily směrem dozadu, ale osoba obsluhující nářadí může mít tento zpětný ráz pod kontrolou, pokud byla dodržena příslušná bezpečnostní opatření.
- b. Pokud se pilový kotouč zasekává nebo je řezání z nějakého důvodu přerušované, pak uvolněte tlačítko zapínače a přidržte pilu nehybně v materiálu, dokud se pilový kotouč zcela nezastaví. Nikdy se nepokoušejte odstranit pilový kotouč z řezaného materiálu ani pilu netahejte směrem dozadu, dokud se pilový kotouč pohybuje. Mohlo by dojít ke zpětnému rázu. *Proveďte kontrolu a úpravu za účelem zjištění, proč se pilový kotouč zasekává.*
- c. V případě opětovného spouštění pily v obráběném prvku vycentrujte pilový kotouč v řezu a zkontrolujte, zda nejsou zuby pilového kotouče zablokované v materiálu. *Pokud se pilový kotouč při opětovném spouštění pily zasekává, může dojít k jeho vysunutí nebo zpětnému rázu vzhledem k obráběnému prvku.*
- d. Velké desky přidržujte, aby bylo minimalizováno riziko zaseknutí a zpětného rázu pily. *Velké desky se pod vlastní vahou prohýbají. Po obou stranách pod deskou umístěte poblíž čáry řezu a okraje desky podpěry.*
- e. **Nepoužívejte tupé nebo poškozené pilové kotouče.** *Tupé nebo nesprávně nastavené zuby pilového kotouče vytvářejí úzký řez, který způsobuje nadměrné tření, zaseknutí pilového kotouče a zpětný ráz.*
- f. Před řezáním pevně nastavte svorky hloubky řezání a úhlu sklonu. *Pokud měníte nastavení pily během řezání, může to vést k zaseknutí a zpětnému rázu.*
- g. Při hloubkovém řezání v dělicích stěnách postupujte s maximální opatrností. *Pilový kotouč může narazit na jiné předměty, které nejsou zvenku viditelné, což může způsobit zpětný ráz.*

Funkce dolního ochranného krytu.

- a. Před každým použitím zkontrolujte dolní kryt, zda je správně nasunutý. Pilu nepoužívejte, pokud se dolní kryt volně nepohybuje a pokud se ihned nezavírá. Nikdy dolní kryt nefixujte, ani jej nenechávejte v otevřené poloze. *Při náhodném upuštění pily může dojít ke zkrivení dolního krytu. Nadzvedněte dolní kryt pomocí odsunovacího úchyty a přesvědčte se, zda se volně pohybuje a nedotýká se pilového kotouče nebo jiných součástí zařízení pro každý nastavený úhel a hloubku řezání.*
- b. Zkontrolujte funkci pružiny dolního krytu. Nepracují-li kryt a pružina správně, je třeba před použitím provést jejich nastavení. *Fungování dolního krytu může být zpomaleno v důsledku poškozených součástí, lepkavých usazenin nebo nánosů odpadu.*
- c. Ruční odsunutí dolního krytu je přípustné pouze při speciálním řezání, jako je „hloubkové řezání“ a „kombinované řezání“. *Nadzvedněte dolní kryt pomocí odsunovacího úchyty. Když se pilový kotouč vnoří do materiálu, měl by se dolní kryt uvolnit. U jiných způsobů řezání se doporučuje samočinné fungování dolního krytu.*
- d. Před odložením pily na pracovní stůl nebo na podlahu vždy zkontrolujte, zda dolní kryt zakrývá pilový kotouč. *Nezakrytý otáčející se pilový kotouč vede k tomu, že se pila posouvá dozadu a řeže vše, co jí stojí v cestě. Je třeba zohlednit dobu potřebnou pro zastavení pilového kotouče po vypnutí.*

Dodatečné bezpečnostní pokyny

Bezpečnostní opatření

- Nepoužívejte poškozené nebo zdeformované pilové kotouče.
- Nepoužívejte brusné kotouče.
- Používejte pouze doporučené výrobce pilové kotouče, které splňují požadavky normy EN 847-1.
- Nepoužívejte pilové kotouče, které nemají zuby se zakončením ze slinutého karbidu.
- **Prach některých druhů dřeva může být hrozbou pro zdraví.** *Přímý fyzický kontakt s prachem může způsobit alergické reakce a/nebo vyvolat respirační choroby osoby obsluhující nářadí nebo osob v okolí. Prach z bukového nebo dubového dřeva je považován za karcinogenní, zvláště v kombinaci s látkami pro ošetření dřeva (impregnační nátěry na dřevo).*

- Používejte osobní ochranné prostředky, jako např.:
 - chrániče sluchu pro snížení rizika ztráty sluchu;
 - ochranu očí;
 - ochranu dýchacích cest pro snížení rizika vdechnutí škodlivého prachu;
 - rukavice pro manipulaci s pilovými kotouči a jinými drsnými a ostrými materiály (pilové kotouče držte pokud možno za otvor);
- Při řezání dřeva připojte systém odvádění prachu.

Bezpečný provoz a údržba

- Pilové kotouče vybírejte podle druhu řezaného materiálu.
- Nepoužívejte pilu k řezání jiných materiálů, než je dřevo nebo materiál na bázi dřeva.
- Pila se nesmí používat bez krytu nebo v případě, že je kryt zablokován.
- Podlaha v okolí práce se strojem by měla být dobře udržována a neměly by se na ní nacházet neupevněné a vyčnívající prvky.
- Je třeba zajistit přiměřené osvětlení pracoviště.
- Osoba obsluhující stroj by měla být příslušně proškolená v oblasti používání, provozu a obsluhy stroje.
- Používejte výhradně ostré pilové kotouče.
- Dodržujte maximální rychlost vyznačenou na pilovém kotouči.
- Přesvědčte se, zda použité součásti jsou v souladu s doporučeními výrobce.
- Pokud provádíte práce spojené s údržbou, odpojte pilu od napájení.
- Dojde-li při práci k poškození napájecího kabelu, neprodleně odpojte napájení. **NEDOTÝKEJTE SE KABELU PŘED ODPOJENÍM NAPÁJENÍ.**
- Pokud je pila vybavena laserem, nesmí dojít ke změně typu laseru a opravy smí provádět výhradně servis. Nemíre laserovým paprskem na lidi a zvířata.
- Nepoužívejte elektrické nářadí stacionárně. Zařízení není určeno pro práci s pilovým stolem.
- **Upevněte materiál určený k obrábění na stabilním povrchu a zajistěte proti přesunutí pomocí svorek nebo svěráku.** *Takový způsob upevnění obrobku je bezpečnější než držení jej v rukou.*
- Před odložením elektrického nářadí vyčkejte, dokud se kotouč nezastaví. Pilový kotouč se může zablokovat a zapříčinit ztrátu kontroly nad elektrickým nářadím.

BEZPEČNOSTNÍ POKYNY PRO POUŽÍVÁNÍ LASEROVÉHO ZAŘÍZENÍ

V konstrukci pily bylo použito laserové zařízení 2. třídy, o maximálním výkonu <math><1 \text{ mW}</math>, při vlnové délce záření $\lambda = 650 \text{ nm}$. Takové zařízení neohrožuje zrak, nedívejte se však přímo do zdroje záření (nebezpečí dočasné slepoty).

UPOZORNĚNÍ Nedívejte se přímo do laserového paprsku. Je to nebezpečné. Dodržujte níže uvedené bezpečnostní pokyny.

- Používejte laserové zařízení v souladu s doporučeními výrobce.
- Nikdy úmyslně nebo neúmyslně nezaměřujte laserový paprsek na lidi, zvířata nebo jiné objekty, než je obráběný materiál.
- Zabraňte náhodnému zaměření laserového paprsku do očí nepovolných osob a zvířat po dobu delší než 0,25 s, např. při vedení paprsku prostřednictvím zrcátek.
- Vždy je nutné se přesvědčit, zda je laserové světlo zaměřené na materiál, který nemá reflexní povrch.
- Lesklý ocelový plech (nebo jiné materiály s reflexním povrchem) neumožňuje použití laserového paprsku, protože by tak mohlo dojít k nebezpečnému odrazení paprsku směrem k osobě obsluhující nářadí, třetím osobám nebo zvířatům.
- Nevyměňujte laserovou jednotku za zařízení jiného typu. Veškeré opravy musí provádět výrobce nebo autorizovaná osoba.



POZOR! V případě nastavení, která se liší od nastavení uvedených v tomto návodu, hrozí nebezpečí způsobené laserovým zářením!

POZOR! Zařízení slouží k práci v uzavřených prostorách.

I přes použití konstrukce z podstaty věci bezpečné, používání zajišťujících prostředků a dodatečných ochranných prostředků vždy existuje reziduální riziko poranění během práce.

Vysvětlivky k použitým piktogramům:

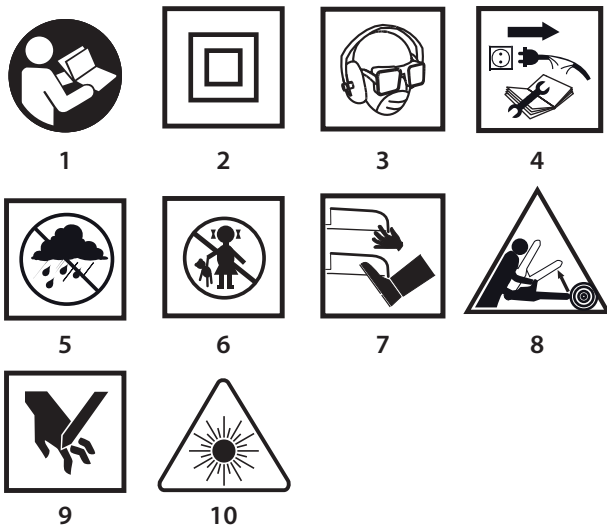

1. Přečtěte si tento návod k obsluze a dodržujte v něm uvedená upozornění a bezpečnostní pokyny.
2. Zařízení třídy ochrany II.
3. Používejte osobní ochranné prostředky (uzavřené ochranné brýle, chrániče sluchu, protiprachovou masku).
4. Před zahájením údržby či oprav odpojte napájecí kabel.
5. Chraňte před deštěm.
6. Zabraňte přístupu dětí k zařízení.
7. Zabraňte kontaktu koncetin s řezacími prvky!
8. Nebezpečí v důsledku zpětného rázu.
9. Pozor, nebezpečí zranění dlaní, useknutí prstů.
10. Pozor: Laserové záření.

KONSTRUKCE A POUŽITÍ

Kotoučová pila je ručním elektrickým nářadím s II. třídou ochrany. Je poháněna jednofázovým komutátorovým motorem. Elektrické nářadí tohoto typu má široké využití při řezání dřeva a materiálů na bázi dřeva. Nesmí se používat k řezání palivového dříví. Použití pily k jiným než uvedeným účelům je chápáno jako použití v rozporu s určením. Používejte pilu pouze s vhodnými pilovými kotouči se zuby s destičkami ze slinutého karbidu. Kotoučová pila byla navržena pro lehčí práce v servisních dílnách a pro provádění veškerých kutilských prací.

Elektrické zařízení je nutné používat v souladu s jeho určením.

POPIS STRAN S VYOBRAZENÍMI

Níže uvedené číslování se vztahuje k prvkům zařízení znázorněným na vyobrazeních v tomto návodu.

1. Hrdlo pro odvádění prachu
2. Horní kryt
3. Kontrolka pro signalizaci připojení napájení
4. Páčka dolního krytu
5. Otočný knoflík pro blokování nastavení patky
6. Otočný knoflík pro blokování rovnoběžného pravítka
7. Indikátor čáry řezu pro 45°

8. Indikátor čáry řezu pro 0°
9. Patka
10. Pilový kotouč
11. Přírubová podložka
12. Upevňovací šroub pilového kotouče
13. Dolní kryt
14. Přední rukojeť
15. Zapínač
16. Tlačítko pro blokování zapínače
17. Hlavní rukojeť
18. Páčka pro blokování hloubky řezání
19. Tlačítko blokování vřetene
21. Zapínač laseru
22. Laser
23. Rovnoběžné pravítko

* Skutečný výrobek se může lišit od vyobrazení.

POPIS POUŽITÝCH GRAFICKÝCH OZNAČENÍ

- POZOR
- VÝSTRAHA
- MONTÁŽ / NASTAVENÍ
- INFORMACE

VYBAVENÍ A PŘÍSLUŠENSTVÍ

1. Rovnoběžné pravítko - 1 ks
2. Očkový klíč - 1 ks

PŘÍPRAVA K PRÁCI

NASTAVENÍ HLOUBKY ŘEZÁNÍ

- Hloubku řezání v pravém úhlu lze regulovat v rozsahu od 0 do 73 mm
 - Uvolněte páčku pro blokování hloubky řezání (**18**).
 - Nastavte požadovanou hloubku řezání (pomocí stupnice).
 - Zablokujte páčku pro blokování hloubky řezání (**18**) (**obr. A**).

MONTÁŽ PRAVÍTKA PRO ROVNOBĚŽNÉ ŘEZÁNÍ

- Při řezání materiálu na tenké kousky používejte rovnoběžné pravítko. Pravítko lze upevnit na pravé nebo levé straně elektrického nářadí.
 - Povolte otočný knoflík pro blokování rovnoběžného pravítka (**6**).
 - Vložte lištu rovnoběžného pravítka (**23**) do dvou otvorů v patce pily (**9**).
 - Nastavte požadovanou vzdálenost (pomocí stupnice).
 - Upevněte rovnoběžné pravítko (**23**) otočným knoflíkem pro blokování rovnoběžného pravítka (**6**) (**obr. B**).

- Rovnoběžné pravítko (**23**) lze využít rovněž k řezání pod úkosem v rozsahu od 0° do 45°.

- Za pilou v provozu se nikdy nesmí nacházet ruka nebo prsty. V případě zpětného rázu může pila spadnout na ruku, což může vést k vážnému poranění.

ODKLÁPĚNÍ DOLNÍHO KRYTU

- Dolní kryt (**13**) pilového kotouče (**10**) se automaticky odsouvá při kontaktu s řezaným materiálem. Pro jeho ruční odsunutí je třeba přemístit páčku dolního krytu (**4**).

ODVÁDĚNÍ PRACHU

- Kotoučová pila je vybavena hrdlem pro odvádění prachu (**1**), které umožňuje odvádění třísek a prachu vznikajících při řezání.

PROVOZ / NASTAVENÍ

ZAPÍNÁNÍ / VYPÍNÁNÍ

- Síťové napětí musí odpovídat hodnotě napětí uvedené na typovém štítku pily. Při spouštění pily držte oběma rukama, protože točivý moment motoru může vést k nekontrolovanému otočení elektrického nářadí.

Nezapomeňte, že se pohyblivé součásti pily po jejím vypnutí ještě po nějakou dobu otáčejí.

 Pila je vybavena tlačítkem pro blokování zapínače (16), které ji zajišťuje proti náhodnému spuštění.

Zapínání:

- Stiskněte tlačítko pro blokování zapínače (16) (obr. C).
- Stiskněte tlačítko zapínače (15).

Vypnutí:

- Uvolněte stisk tlačítka zapínače (15).

KONTROLKA PRO SIGNALIZACI PŘIPOJENÍ NAPÁJENÍ

 Jakmile pilu zapojíte do napájecí zásuvky, rozsvítí se kontrolka pro signalizaci připojení napájení (3).

FUNKCE LASERU

 Nikdy se neďte přímo do laserového paprsku a nezaměřujte laserový paprsek nebo jeho odraz od zrcadlového povrchu na žádnou osobu.

 Světlo laserového paprsku umožňuje lepší kontrolu čáry řezu.

Laserový generátor (22), kterým je pila vybavena, je určen k využití při přesném řezání. Laserovou jednotku je třeba vypnout, pokud laser nepoužíváte.

- Stiskněte tlačítko zapínače laseru (21) do polohy zapnutý.
- Laser začne vysílat červenou čáru viditelnou na materiálu.
- Řezajte podél této čáry.
- Po dokončení řezání laser vypněte.

 Prach vznikající při řezání může ztlumit laserový paprsek, proto je také nutné v určitém intervalu čistit čočku laserového projektoru.

ŘEZÁNÍ

 Čáru řezu ukazuje indikátor čáry řezu (7) a (8).

 Při zahajování činnosti pily vždy pevně držte oběma rukama za obě rukojeti.

- Pilu zapínejte pouze v případě, že je odsunutá od řezaného materiálu.
- Na pilu příliš netlačte, přítlak by měl být mírný a stálý.
- Po dokončení řezání vyčkejte, až se pilový kotouč zcela zastaví.
- Dojde-li k přerušení řezání před jeho dokončením, pak při pokračování v činnosti po spuštění pily nejprve vyčkejte, až pila dosáhne maximálních otáček, a poté opatrně vložte pilový kotouč do řezu v řezaném materiálu.
- Při řezání napříč vlákny materiálu (dřeva) se vlákna někdy nadzvedávají a odlamují (pomalým posouváním pily lze výskyt tohoto jevu minimalizovat).
- Přesvědčte se, zda se dolní kryt pohybuje do své krajní polohy.
- Před zahájením řezání se vždy přesvědčte, zda jsou otočný knoflík pro blokování hloubky řezání a otočný knoflík pro blokování nastavení patky pily správně utažené.
- Při práci s pilou používejte výhradně pilové kotouče se správným vnějším průměrem a průměrem otvoru pro upnutí pilového kotouče.
- Řezaný materiál by měl být řádně připevněn.
- Širší stranu patky pily umístěte na tu část materiálu, která nebude řezána.

 Materiál malých rozměrů připevněte pomocí truhlářských svorek. Pokud se patka pily nepřimístuje po obráběném materiálu, nýbrž je nadzvednutá, pak hrozí nebezpečí zpětného rázu.

 Správné upevnění řezaného materiálu a pevné držení pily poskytuje plnou kontrolu nad prací elektrického nářadí, díky čemuž lze eliminovat nebezpečí poranění. Je zakázáno přidržovat krátké kusy materiálu rukou.

ŘEZÁNÍ POD ÚKOSEM

- Povolte otočný knoflík pro blokování nastavení patky (5) (obr. D).
- Nastavte patku (9) pod požadovaným úhlem (od 0° do 45°) pomocí stupnice.

- Utáhněte otočný knoflík pro blokování nastavení patky (5).

 Nezapomeňte, že při řezání pod úkošem hrozí větší nebezpečí zpětného rázu (větší možnost zaseknutí pilového kotouče), proto je třeba dbát na to, aby patka pily celou plochou přiléhala k obráběnému materiálu. Přemístujte pilu při řezání plynulým pohybem.

ŘEZÁNÍ SE ZAŘEZÁVÁNÍM DO MATERIÁLU

 Před zahájením seřizování odpojte pilu od napájení.

- Nastavte požadovanou hloubku řezání podle tloušťky řezaného materiálu.
- Nakloňte pilu tak, aby byla přední hrana patky (9) pily opřená o materiál, který má být řezán, a aby se indikace 0° pro kolmé řezání nacházela na úrovni zamýšleného řezu.
- Po umístění pily na místo začátku řezu zvedněte dolní kryt (13) pomocí páčky dolního krytu (4) (pilový kotouč pily je nadzvednutý nad materiálem).
- Spustte elektrické nářadí a vyčkejte, až pilový kotouč dosáhne plných otáček.
- Pomalu spouštějte pilu dolů tak, aby se pilový kotouč vnořil do materiálu (přední hrana patky pily by se při tomto pohybu měla dotýkat povrchu materiálu).
- Když pilový kotouč začne řezat, uvolněte dolní kryt.
- Když se patka pily dotkne materiálu celým povrchem, pokračujte v řezání a posunujte pilu směrem dopředu.
- Nikdy pilu neposouvajte dozadu, když se pilový kotouč otáčí, protože může dojít ke zpětnému rázu.
- Při dokončování řezání se zařezáváním postupujte opačně - otáčejte pilu kolem místa kontaktu přední hrany patky pily s obráběným materiálem.
- Po vypnutí pily vyčkejte, až se pilový kotouč zcela zastaví, a poté vyjměte pilu z materiálu.
- V případě potřeby je nutné dokončit zaoblení rohů pomocí listové nebo ruční pily.

ŘEZÁNÍ NEBO ODŘEZÁVÁNÍ VELKÝCH KUSŮ MATERIÁLU

 Větší desky a prkna je třeba dobře podepřít, aby nedošlo k případnému prudkému pohybu pilového kotouče (zpětnému rázu) v důsledku zaseknutí pilového kotouče v řezu v materiálu.

PÉČE A ÚDRŽBA

 Před zahájením jakýchkoliv činností spojených s instalací, seřizováním, opravami nebo údržbou je nutné vytáhnout zástrčku napájecího kabelu ze síťové zásuvky.

ÚDRŽBA A SKLADOVÁNÍ

- Doporučuje se čistit zařízení ihned po každém použití.
- K čištění nepoužívejte vodu ani jiné kapaliny.
- Čistíte zařízení pomocí štětce nebo proudem stlačeného vzduchu s nízkým tlakem.
- Nepoužívejte žádné čisticí prostředky ani rozpouštědla, jelikož může dojít k poškození plastových součástí.
- Pravidelně čistíte ventilační otvory v krytu motoru, aby nedocházelo k přehřátí zařízení. Při čištění nevkládejte do ventilačních štěrbin ostré předměty, např. šroubováky apod.
- V případě poškození napájecího kabelu je třeba jej vyměnit za kabel se stejnými parametry. Touto činností pověřte kvalifikovaného odborníka nebo zařízení odnesete do servisu.
- Vyskytuje-li se na komutátoru nadměrné jiskření, nechte zkontrolovat stav uhlíkových kartáčů motoru kvalifikovanou osobou.
- Při normálním provozu dochází po určité době ke ztupení pilového kotouče. Příznakem tuposti pilového kotouče je nutnost zvýšení přítlaku při posouvání pily během řezání.
- Zjistíte-li poškození pilového kotouče, neprodleně jej vyměňte.
- Pilový kotouč musí být vždy ostrý.
- Skladujte zařízení vždy na suchém místě mimo dosah dětí.

VÝMĚNA PILOVÉHO KOTOUČE

- Pomocí dodaného klíče odšroubujte upevňovací šroub pilového kotouče (12) otáčením směrem doleva.
- Aby se vřeteno pily při odšroubovávání upevňovacího šroubu pilového kotouče neotáčelo, je třeba vřeteno zablokovat tlačítkem pro blokování vřetene (19) (obr. E).
- Sejměte vnější přírubovou podložku (11).
- Pomocí páčky dolního krytu (4) přemístěte dolní kryt (13) tak, aby se co nejvíce zasunul do horního krytu (2) (současně zkontrolujte stav a funkci odtahovací pružiny dolního krytu).
- Vysuňte pilový kotouč (10) štěrbinou v patce pily (9).
- Umístěte nový pilový kotouč tak, aby směr zubů pilového kotouče a na něm umístěné šípky plně odpovídaly směru šípky vyznačenému na horním krytu.
- Zasuňte pilový kotouč štěrbinou v patce pily a namontujte jej na vřeteno tak, aby byl přitlačen k povrchu vnitřní příruby a centricky nasazen na jejím zápichu.
- Namontujte vnější přírubovou podložku (11) a přišroubujte upevňovací šroub pilového kotouče (12) otáčením směrem doprava.

 Je třeba dbát na to, aby zuby namontovaného pilového kotouče směřovaly správným směrem. Směr otáčení vřetene elektrického nářadí je znázorněn šípkou na krytu pily.

Při chytání pilového kotouče zachovávejte mimořádnou opatrnost. Používejte ochranné rukavice, abyste zabránili kontaktu rukou s ostrými zuby pilového kotouče.

VÝMĚNA UHLÍKOVÝCH KARTÁČŮ

 Opatřované (kratší než 5 mm), spálené nebo prasklé uhlíkové kartáče motoru je třeba neprodleně vyměnit. Vždy je nutné vyměnit současně oba uhlíkové kartáče.

Uhlíkové kartáče smí vyměňovat pouze kvalifikovaná osoba za použití originálních dílů.

 Veškeré závady je nutné nechat odstranit v autorizovaném servisu výrobce.

TECHNICKÉ PARAMETRY

JMENOVITÉ ÚDAJE

Kotoučová pila		
Parametr	Hodnota	
Napájecí napětí	230 V AC	
Napájecí kmitočet	50 Hz	
Jmenovitý výkon	1800 W	
Otáčky bez zatížení	5000 min ⁻¹	
Rozsah pokosového řezání	0° - 45°	
Max. vnější průměr pilového kotouče	210 mm	
Vnitřní průměr pilového kotouče	30 mm	
Maximální hloubka řezu	Pod úhlem 90°	73 mm
	Pod úhlem 45°	49 mm
Třída ochrany	II	
Třída laseru	2	
Výkon laseru	< 1 mW	
Vlnová délka záření	λ = 650 nm	
Hmotnost	5,5 kg	
Rok výroby	2018	

ÚDAJE O HLUKU A VIBRACÍCH

Informace týkající se hluku a vibrací.

 Hladiny emise hluku, jakými jsou hladiny emise akustického tlaku L_{pA} , hladiny akustického výkonu L_{wA} a nejistota měření K jsou uvedeny v návodu níže, v souladu s normou EN 60745.

Hodnoty vibrací a_h a nejistota měření K jsou uvedeny níže v souladu s normou EN 60745.

Uvedená v tomto návodu níže hladina vibrací byla změřena v souladu s postupem měření stanoveným normou EN 60745 a může být použita ke srovnávání elektrického nářadí. Lze ji také použít k předběžnému hodnocení expozice vibracím.

Uvedená hladina vibrací je reprezentativní pro základní použití elektrického nářadí. Bude-li elektrické nářadí použito k jinému účelu nebo s jiným pracovním nářadím a nebude-li dostačujícím způsobem udržováno, může se hladina vibrací změnit. Výše uvedené příčiny mohou způsobit navýšení expozice vibracím během celé doby provozu.

Pro přesné zhodnocení expozice vibracím je potřeba zohlednit období, kdy je elektrické nářadí vypnuto nebo když je zapnuto, ale nepoužíváno k práci. Tímto způsobem celková expozice vibracím může být mnohem nižší. Je třeba zavést dodatečná bezpečnostní opatření pro ochranu uživatele proti následkům vibrací, jako: údržba elektrického a pracovního nářadí, zabezpečení příslušné teploty rukou, vhodná organizace práce.

Hladina akustického tlaku: $L_{pA} = 96,1$ dB(A) $K=3$ dB(A)

Hladina akustického výkonu: $L_{wA} = 107,1$ dB(A) $K=3$ dB(A)

Hodnota zrychlení vibrací (zadní rukojeť): $a_h = 4,547$ m/s² $K=1,5$ m/s²

Hodnota zrychlení vibrací (přední rukojeť): $a_h = 4,675$ m/s² $K=1,5$ m/s²

OCHRANA ŽIVOTNÍHO PROSTŘEDÍ



Elektricky napájené výrobky nevyhazujte spolu s domácím odpadem, nýbrž odevzdejte je k likvidaci v příslušných závodech pro zpracování odpadu. Informace ohledně likvidace Vám poskytne prodejce nebo místní úřady. Použitá elektrická a elektronická zařízení obsahují látky škodlivé pro životní prostředí. Nerecyklovatelná zařízení představují potenciální nebezpečí pro životní prostředí a zdraví osob.

* Právo na provádění změn je vyhrazeno.

„Grupa Topex Spółka z ograniczoną odpowiedzialnością“ Spółka komandytowa se sídlem ve Varšavě, na ul. Pograniczna 2/4 (dále jen: „Grupa Topex“) informuje, že veškerá autorská práva k obsahu tohoto návodu (dále jen: „návod“), včetně mj. textu, použitých fotografií, schémat, výkresů a také jeho uspořádání, náleží výhradně firmě Grupa Topex a jsou právně chráněna podle zákona ze dne 4. února 1994, o autorských právech a právech příbuzných (sbírka zákonů z roku 2006 č. 90 položka 631 s pozdějšími změnami). Kopírování, zpracovávání, zveřejňování či modifikování celého návodu jakož i jeho jednotlivých částí pro komerční účely bez písemného souhlasu firmy Grupa Topex je přísně zakázáno a může mít za následek občanskoprávní a trestní stíhání.



PREKLAD PŮVODNÉHO NÁVODU NA POUŽITIE OKRUŽNÁ PÍLA

58G493

UPOZORNENIE: SKÔR, AKO PRISTÚPITE K POUŽÍVANIU ELEKTRICKÉHO NÁRADIA, POZORNE SI PREČÍTAJTE TENTO NÁVOD A USCHOVAJTE HO NA NESKORŠIE POUŽITIE.

DETAILNÉ BEZPEČNOSTNÉ PREDPISY

DETAILNÉ BEZPEČNOSTNÉ PREDPISY PRE PRÁCU S OKRUŽNÝMI PÍLAMI BEZ ROZŤAHOVACIEHO KLINA

UPOZORNENIE:



Nedodržanie pokynov uvedených v nasledovných varovaniach o nebezpečenstvách a pokynoch týkajúcich sa bezpečnosti používania môže mať za následok riziko úrazu elektrickým prúdom, požiaru a/alebo vážnych zranení.

NEBEZPEČENSTVO

- Ruky držte v bezpečnej vzdialenosti od priestoru rezania a pilového kotúča. Druhú ruku majte položenú na pomocnej rúkoväti alebo na kryte motora. Ak pílu držíte oboma rukami, znižuje sa riziko zranenia pilovým kotúčom.
- Nevkladajte ruku pod spodok obrábaného predmetu. Kryt vás nemôže ochrániť pred otáčajúcim sa pilovým kotúčom pod obrábaným predmetom.
- Nastavte hĺbku rezania podľa hrúbky obrábaného predmetu. Pri rezaní by mal pilový kotúč vyčnievať spod rezaného materiálu menej ako na výšku zuba.
- Nikdy nedržte rezaný predmet v rukách a nekladte si ho krížom cez nohu. Obrábaný predmet upevnite do spoľahlivého zveráka. Správne upevnenie obrábaného predmetu je dôležité preto, aby ste sa vyhli ohrozeniu obsluhujúcej osoby, zaseknutiu otáčajúceho sa pilového kotúča alebo straty ovládateľnosti rezania.
- Pri práci držte pílu za izolované povrchy určené na tento účel.
- Dodržiavajte mimoriadnu opatrosť, aby sa otáčajúci pilový kotúč nedostal do kontaktu s vodičmi pod napätím alebo s prírodným káblom píly. Kontakt kovových súčiastok elektrického náradia s „vodičmi pod napätím“ môže spôsobiť zasiahnutie obsluhujúcej osoby elektrickým prúdom.
- Pri pozdĺžnom rezaní vždy používajte vodiacu lištu na pozdĺžne rezanie alebo vodiacu lištu na okraje. Týmto spôsobom zvýšite presnosť rezania a znížite možnosť zaseknutia otáčajúceho sa pilového kotúča.
- Vždy používajte pilový kotúč so správnymi rozmermi upevňovacích otvorov. Pilové kotúče s otvormi, ktoré nezodpovedajú montážnemu otvoru, sa môžu otáčať excentricky, čo spôsobí stratu ovládateľnosti náradia.
- Na upevnenie pilového kotúča nikdy nepoužívajte poškodené alebo nesprávne podložky alebo skrutky. Podložky a upevňovacie skrutky boli skonštruované špeciálne pre túto pílu, aby zaručili jej optimálnu prevádzku a bezpečnosť pri práci.

Spätný odraz, príčiny spätného odrazu a ochrana pred jeho vznikom.

- Spätný odraz je náhle zdvihnutie píly a jej vymrštenie od obrábaného predmetu smerom k obsluhujúcej osobe v línii rezania spôsobené nekontrolovaným rezaním zachyteným, zaseknutým alebo nesprávne vedeným pilovým kotúčom;
- Keď sa pilový kotúč zachytí alebo zasekne v záreze, kotúč sa zastaví a reakcia motora spôsobí prudký pohyb píly dozadu, v smere obsluhujúcej osoby;
- Ak sa píla otočí alebo je zle umiestnená v rezanom materiáli, zuby píly môžu po výstupe z materiálu naraziť do horného povrchu rezaného materiálu, čo spôsobí nadvihnutie píly a jej odraz smerom k obsluhujúcej osobe.

Spätný ráz je výsledkom nesprávnej práce s pílu, nesprávnych pracovných postupov alebo prevádzkových podmienok a dá sa mu vyhnúť prijatím príslušných bezpečnostných opatrení uvedených nižšie.

- Pílu držte silne obidvoma rukami a ramená majte v takej polohe, aby ste boli pripravení kompenzovať silu spätného rázu. Postavte sa tak, aby ste stáli z jednej strany píly, ale nie v línii rezania. Spätný ráz môže spôsobiť odskočenie píly smerom dozadu, ale pri dodržaní uvedených pokynov môže obsluhujúci silu spätného rázu minimalizovať.
- Ak dôjde k zaseknutiu rezného kotúča alebo k prerušeniu rezania z akéhokoľvek dôvodu, uvoľnite tlačidlo spínača a pílu držte bez pohybu v rezanom materiáli, kým nedôjde k úplnému zastaveniu rezného kotúča. Pokiaľ je pilový kotúč v pohybe, v žiadnom prípade sa nepokúšajte vytiahnuť pilový kotúč z rezaného materiálu ani ťahať pílu dozadu, pretože by mohlo dôjsť k spätnému odrazu. Skontrolujte situáciu a vykonajte opravné činnosti na odstránenie príčiny zasekávania pilového kotúča.
- Ak po prerušení rezania opäť začínate rez v rezanom materiáli, zarovnajte pilový kotúč v záreze a skontrolujte, či nie sú zuby pilového kotúča zablokované v rezanom materiáli. Ak po opätovnom zapnutí píly dôjde k zaseknutiu zubov pilového kotúča, môže dôjsť k pohybu píly smerom nahor alebo k spätnému rázu voči obrábanému materiálu.
- Veľké platne materiálu si vždy dobre podprite, aby ste minimalizovali riziko zaseknutia kotúča a riziko spätného rázu. Veľké platne majú pôsobením vlastnej hmotnosti tendenciu prehýbať sa. Podpery musia byť umiestnené pod platňou na obidvoch stranách v blízkosti línie rezu a v blízkosti hrany platne.
- Nepoužívajte tupé alebo poškodené pilové kotúče. Neostré alebo nesprávne nastavené zuby pilového kotúča vytvárajú úzky rez, čo spôsobuje nadmerné trenie, zasekávanie kotúča a spätné rázy.
- Švorky hĺbky rezu a uhla sklonu musia byť pred začatím rezania riadne utiahnuté. Ak sa počas pílenia menia nastavenia píly, môže to spôsobiť zaseknutie pilového kotúča a spätný ráz.
- Ak robíte zárezy do stien, dodržiavajte mimoriadnu opatrosť. Vyčnievajúci pilový kotúč môže prerzať objekty, ktoré nevidíte, a spôsobiť spätný ráz.

Funkcie spodného ochranného krytu.

- Pred každým použitím skontrolujte, či dochádza k správne uzavretiu spodného krytu. Ak sa spodný kryt voľne nepohybuje a ak sa okamžite nezatvára, s pílu nepracujte. V žiadnom prípade neupevňujte ani nenechávajte spodný kryt v otvorenej polohe. Ak dôjde k náhodnému pádu píly, môže dôjsť k ohybu spodného krytu. Spodný kryt zdvihnite pomocou odtahovacej rúkoväte a uistite sa, či sa voľne pohybuje a či sa pri akomkoľvek nastavení uhla a hĺbky rezu nedotýka rezného kotúča alebo inej časti zariadenia.
- Skontrolujte fungovanie pružiny spodného krytu. Ak kryt a pružina nepracujú správne, musí byť pred začatím práce vykonaná ich oprava. Pohyb spodného krytu môže byť pomalý v dôsledku poškodených častí, lepkavých usadenín alebo nahromadených nečistôt.
- Spodný kryt môže byť ručne zasunutý iba pri špeciálnych rezoch, ako sú „hĺbkové zárezy“ a „zložené rezanie“. Spodný kryt zdvihnite pomocou odtahovacej rúkoväte a keď pilový kotúč vnikne do materiálu, spodný kryt uvoľnite. Pri všetkých ostatných typoch rezov by mal spodný kryt pracovať automaticky.
- Vždy dbajte na to, aby pred odložením píly na pracovný stôl alebo na podlahu bol rezný kotúč zakrytý spodným krytom. Odkrytý otáčajúci sa pilový kotúč spôsobí pohyb píly dozadu a rezanie všetkého, čo sa nachádza v dráhe jej pohybu. Nezabúdajte na to, že po vypnutí hlavného spínača chvíľu trvá, než dôjde k úplnému zastaveniu pilového kotúča.

Dodatočné bezpečnostné pokyny

Preventívne opatrenia

- Nepoužívajte pilové kotúče, ktoré sú poškodené alebo zdeformované.

- Nepoužívajte brúsne kotúče.
- Používajte iba pílové kotúče odporúčané výrobcom, ktoré spĺňajú požiadavky normy EN 847-1.
- Nepoužívajte pílové kotúče, ktoré nemajú zuby s doštičkami zo spekaných karbidov.
- Prach z niektorých druhov dreva alebo niektorých druhov kovov môže byť zdraviu nebezpečný. Priamy fyzický kontakt s prachom môže vyvolať alergické reakcie a/alebo choroby dýchacích ciest obsluhujúcej osoby alebo osôb, ktoré sa nachádzajú v blízkosti. Prach z dubového alebo bukového dreva sa považuje za karcinogénny, najmä v spojení s látkami na obrábanie dreva (impregnáty na drevo).
- Používajte prostriedky osobnej ochrany ako napríklad:
 - chrániče sluchu, aby ste obmedzili riziko poškodenia sluchu;
 - ochranu očí;
 - ochranu dýchacích ciest, aby ste znížili riziko vdýchnutia nebezpečného prachu;
 - rukavice na obsluhu pílových kotúčov a iných drsných a ostrých materiálov (pílové kotúče by mali byť držané za otvor vždy, keď je to možné);
- Pri rezaní dreva zapojte systém odvádzania prachu.

Bezpečná práca a údržba

- Vyberte pílový kotúč, ktorý je primeraný vzhľadom na druh materiálu, ktorý plánujete rezať.
- Pílu nepoužívajte na rezanie iných materiálov, ako je drevo alebo materiály na báze dreva.
- Nepoužívajte pílu bez krytu alebo vtedy, keď je kryt zablokovaný.
- Podlaha v okolí pracovného priestoru by mala byť dobre udržiavaná bez uvoľnených materiálov a vyčnievajúcich častí.
- Zabezpečte primerané osvetlenie pracovného priestoru.
- Pracovník obsluhujúci zariadenie by mal byť primerane vyškolený v oblasti používania a obsluhy zariadenia a práci s ním.
- Používajte výlučne nabrúsené pílové kotúče.
- Venujte pozornosť maximálnej rýchlosti uvedenej na pílovom kotúči.
- Ubezpečte sa, že použité súčiastky sú v súlade s pokynmi výrobcu.
- Ak vykonávate práce týkajúce sa údržby, odpojte pílu od napájania
- Ak sa počas práce poškodí napájací kábel, okamžite odpojte napájanie. **NEDOTÝKAJTE SA KÁBLA PRED ODPOJENÍM NAPÁJANIA.**
- Ak je píla vybavená laserom, jeho výmena za iný typ je neprípustná a opravy musí vykonávať servisné centrum. Laser nesmerujte na ľudí ani zvieratá.
- Elektrické náradie nepoužívajte stacionárne. Nie je prispôbené na prácu s pílovým stolom.
- **Materiál určený na obrábanie upevnite na stabilnom podklade a zabezpečte pred presunutím pomocou svoriek alebo upínadla.** Takýto spôsob upevňovania obrábaného predmetu je bezpečnejší ako jeho držanie v ruke.
- Pred odložením elektrického náradia počkajte, kým sa kotúč neprestane otáčať. Pílový kotúč sa môže zablokovať a spôsobiť stratu kontroly nad elektrickým náradím.

BEZPEČNOSTNÉ PREDPISY PRE LASEROVÉ ZARIADENIE

Laserové zariadenie použité v konštrukcii píly je zariadením 2. triedy, s maximálnym výkonom <1 mW, pri vlnovej dĺžke žiarenia $\lambda = 650 \text{ nm}$. Toto zariadenie nie je nebezpečné pre zrak, avšak neodporúča sa pozeráť priamo do zdroja žiarenia (nebezpečenstvo dočasného oslepnutia).

VÝSTRAHA. Nepozerajte sa priamo do zväzku lúčov laserového žiarenia. Je to nebezpečné. Dodržiavajte nižšie uvedené bezpečnostné predpisy.

- Laserové zariadenie používajte podľa odporúčaní výrobcu.
- V žiadnom prípade zámerne ani nezámerne nesmerujte zväzok lúčov laserového svetla na ľudí, zvieratá ani na iné objekty, ako je obrábaný materiál.

- Vyhýbajte sa náhodnému nasmerovaniu zväzku laserového svetla do očí okolostojacich osôb a zvierat na čas dlhší ako 0,25 s napríklad nasmerovaním zväzku lúčov cez zrkadlá.
- Vždy sa ubezpečte, či sú laserové lúče nasmerované na materiál, ktorý nemá odrazujúce plochy.
- Lesklý oceľový plech (alebo iné materiály s plochou odrazujúcou svetlo) nie je vhodný na prácu s laserovým svetlom, pretože by mohol vzniknúť nebezpečný odraz lúčov v smere obsluhujúcej osoby, okolostojacich osôb alebo zvierat.
- Je zakázané vymieňať laserové zariadenie za zariadenie iného typu. Všetky opravy musia byť vykonávané výrobcom alebo oprávnenou osobou.

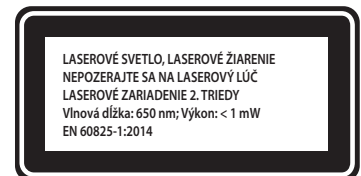

UPOZORNENIE: Iná manipulácia ako uvedená v tomto návode môže spôsobiť riziko vystavenia laserovému žiareniu!

POZOR! Zariadenie slúži na prácu v interiéri.

Napriek použitiu vo svojej podstate bezpečnej konštrukcie, používaniu bezpečnostných prostriedkov a dodatočných ochranných prostriedkov vždy existuje minimálne riziko úrazov pri práci.

Vysvetlenie použitých piktogramov:

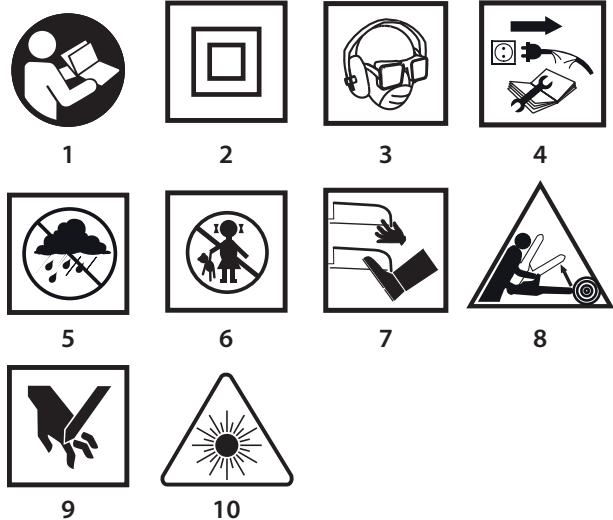

1. Prečítajte si návod na obsluhu, dodržiavajte výstrahy a bezpečnostné pokyny, ktoré sa v ňom nachádzajú.
2. Zariadenie s izoláciou druhej triedy.
3. Používajte prostriedky osobnej ochrany (chrániče očí, ochranu sluchu, ochrannú masku proti prachu)
4. Skôr, ako začnete činnosti súvisiace s údržbou alebo opravou zariadenia, odpojte napájací kábel.
5. Chráňte pred dažďom.
6. Zabráňte prístupu detí do blízkosti zariadenia.
7. Ruky a nohy udržiavajte v bezpečnej vzdialenosti od rezných častí!
8. Nebezpečenstvo v dôsledku spätného odrazu.
9. Pozor, hrozí riziko zranenia rúk, odseknutia prstov
10. Upozornenie: Laserové žiarenie.

KONŠTRUKCIA A POUŽITIE

Okružná píla je elektrickým náradím ručného typu s izoláciou 2. triedy. Je poháňaná jednofázovým komutátorovým motorom. Elektrické náradia tohto typu majú široké použitie na vrtanie otvorov do dreva a materiálov na báze dreva. Nepoužívajte ju na pílenie palivového dreva. Pokusy použiť pílu na iné ciele, ako je uvedená,

budú považované za nevhodné používanie. Pílu používajte výhradne s vhodnými pílovými kotúčmi, so zubami s doštičkami zo spekaného karbidu. Okružná píla bola navrhnutá na ľahké práce v obslužných dielňach a takisto na všetky práce v rámci samostatného domáceho majstrovania.

! Elektrické náradie nepoužívajte v rozpore s účelom, na ktorý bolo vyrobené.

VYSVETLIVKY KU GRAFICKEJ ČASTI

Nasledujúce číslovanie sa vzťahuje na časti zariadenia zobrazené v grafickej časti tohto návodu.

1. Hrdlo na odvádzanie prachu
2. Vrchný kryt
3. Kontrolka signalizujúca pripojenie napätia
4. Páčka spodného krytu
5. Aretačné koliesko na nastavovanie pätky píly
6. Aretačné koliesko paralelného vodidla
7. Indikátor línie rezania pre 45° uhol
8. Indikátor línie rezania pre 0° uhol
9. Pätko
10. Pílový kotúč
11. Manžetová podložka
12. Upevňovacia skrutka pílového kotúča
13. Spodný kryt
14. Predná rukoväť
15. Spínač
16. Aretačné tlačidlo spínača
17. Hlavná rukoväť
18. Aretačná páčka hĺbky rezu
19. Aretačné tlačidlo vretena
21. Spínač lasera
22. Laser
23. Paralelné vodidlo

* Obrázok s výrobkom sa nemusia zhodovať.

VYSVETLIVKY POUŽITÝCH GRAFICKÝCH ZNAČIEK



UPOZORNENIE



VÝSTRAHA



MONTÁŽ / NASTAVENIA



INFORMÁCIA

VYBAVENIE A PRÍSLUŠENSTVO

1. Paralelné vodidlo - 1 ks
2. Očkový kľúč - 1 ks

PRED UVEDENÍM DO PREVÁDZKY

NASTAVENIE HĽBKY REZANIA

- !** Hĺbku kolmého rezu možno regulovať v rozpätí od 0 do 73 mm
- Uvoľnite aretačnú páčku hĺbky rezu (**18**).
 - Nastavte požadovanú hĺbku rezu (pomocou stupnice).
 - Zablokujte aretačnú páčku hĺbky rezu (**18**) (**obr. A**).

MONTÁŽ PARALELNÉHO VODIDLA

- !** Pri rezaní materiálu na úzke kúsky používajte paralelné vodidlo. Vodidlo môže byť upevnené z pravej alebo ľavej strany elektrického náradia.
- Uvoľnite aretačné koliesko paralelného vodidla (**6**).
 - Lištu paralelného vodidla (**23**) vložte do oboch otvorov v pätko píly (**9**).
 - Nastavte požadovanú vzdialenosť (pomocou stupnice).
 - Paralelné vodidlo (**23**) upevnite pomocou aretačného kolieska paralelného vodidla (**6**) (**obr. B**).

- i** Paralelné vodidlo (**23**) možno použiť aj na šikmé rezanie v rozpätí od 0° do 45°.

! V žiadnom prípade za pracujúcu pílu nekladajte ruku alebo prsty. V prípade, že by došlo k spätnému rázu, môže píla spadnúť na ruku, čo môže spôsobiť vážne zranenie.

VYCHÝLOVANIE SPODNÉHO KRYTU

i Spodný kryt (**13**) pílového kotúča (**10**) podlieha automatickému vychýlovaniu v závislosti od kontaktu s rezaným materiálom. Na jeho ručné odsúvanie presuňte páčku spodného krytu (**4**).

ODVÁDZANIE PRACHU

i Kotúčová píla je vybavená hrdlom na odvádzanie prachu (**1**), ktoré umožňuje odvádzanie pilín a prachu vznikajúcich pri rezaní.

PRÁCA / NASTAVENIA

ZAPÍNANIE / VYPÍNANIE

! Napätie v sieti musí zodpovedať hodnote el. napätia uvedenej na popisnom štítku píly. Pri uvádzaní píly do chodu držte pílu obidvoma rukami, vzhľadom na to, že moment otáčania motora môže spôsobiť nekontrolovaný obrat elektrického náradia.

Nezabúdajte na to, že po vypnutí píly jej pohyblivé časti ešte istý čas rotujú.



Píla je vybavená aretačným tlačidlom spínača (**16**), ktoré zabraňuje náhodnému uvedeniu prístroja do chodu.

Zapínanie:

- Stlačte aretačné tlačidlo spínača (**16**) (**obr. C**).
- Stlačte tlačidlo spínača (**15**).

Vypínanie:

- Uvoľnite tlak na tlačidlo spínača (**15**).

KONTROLKA SIGNALIZUJÚCA PRIPOJENIE NAPÄTIA

i V okamihu zapojenia píly do zásuvky elektrického prúdu sa kontrolka signalizujúca pripojenie napätia (**3**) rozsvieti.

PRÁCA LASERA



V žiadnom prípade nepozerajte priamo do laserového žiarenia alebo jeho odrazu od lesklého povrchu ani nesmerujte laserové žiarenie na inú osobu.



Lúče laserového žiarenia umožňujú lepšiu kontrolu nad čiarou vykonávaného rezania.

Generátor lasera (**22**), ktorý je súčasťou príslušenstva píly, je určený na použitie pri presnom rezaní. Sústavu laserového zariadenia vypínajte vždy, keď sa laser nepoužíva.

- Stlačte tlačidlo spínača lasera (**21**) do polohy zapnuté.
- Laser začne vysielat' červenú líniu viditeľnú na materiáli.
- Rezanie vykonávajte pozdĺž tejto línie.
- Po skončení rezania laser vypnite.



Prach, ktorý vznikne pri rezaní, môže stlmiť svetlo lasera, preto je šošovku laserového projektora potrebné raz za čas očistiť.

REZANIE



Líniu rezania označuje indikátor línie rezania (**7**) alebo (**8**).



- Keď začínate prácu, vždy držte pílu pevne oboma rukami a používajte obidve rukoväte.
- Pílu zapínajte iba vtedy, keď je v bezpečnej vzdialenosti od materiálu, ktorý plánujete rezať.
- Na pílu netlačte príliš silno, vyvíjajte na ňu mierny, stály tlak.
- Po skončení rezania počkajte, kým sa pílový kotúč úplne zastaví.
- Ak rezanie prerušíte pred plánovaným ukončením, skôr, ako sa k činnosti vrátite, uveďte pílu do prevádzky a chvíľu počkajte, kým dosiahne svoju maximálnu rýchlosť otáčania, a následne opatrne vložte pílový kotúč do zárezu v rezanom materiáli.
- Pri rezaní naprieč cez vlákna materiálu (dreva) majú niekedy vlákna tendenciu dvíhať sa smerom hore a odštiepavať sa (posun píly s malou rýchlosťou minimalizuje vznik tejto tendencie).
- Uistite sa, či sa spodný kryt pri svojom pohybe dostáva do krajnej polohy.

- Skôr, ako pristúpite k rezaniu, uistite sa, či sú aretačné koliesko hĺbky rezania a aretačné kolieska na nastavovanie pätky píly správne utiahnuté.
- Na prácu s pilou používajte výhradne pílové kotúče s vhodným vonkajším priemerom a priemerom upevňovacieho otvoru pílového kotúča.
- Rezaný materiál by mal byť spoľahlivo upevnený.
- Širšiu časť pätky píly umiestňujte na tú časť materiálu, ktorú neplánujete odrezať.



Ak má materiál malé rozmery, znehybnite ho pomocou stolárskych svoriek. Ak sa pätká píly nepresúva po obrábanom materiáli, ale dvíha sa, hrozí nebezpečenstvo spätného rázu.



Správne znehybnenie rezaného materiálu a pevné držanie píly zabezpečujú úplnú kontrolu nad prácou elektrického náradia, čo umožňuje vyhnúť sa riziku ublíženia na zdraví. Nepokúšajte sa pridržať krátke kusy rezaného materiálu rukou.

ŠIKMÝ REZ



- Uvoľnite aretačné koliesko na nastavovanie pätky (5) (**obr. D**).
- Pätku píly (9) nastavte do požadovaného uhla (od 0° do 45°) pri použití stupnice.
- Uťahnite aretačné koliesko na nastavovanie pätky (5).



Nezabúdajte, že pri šikmom rezaní hrozí väčšie nebezpečenstvo vzniku spätného rázu (väčšia možnosť zaseknutia pílového kotúča), preto treba venovať mimoriadnu pozornosť tomu, aby pätká píly celou plochou prilehala k obrábanému materiálu. Rezanie vykonávajte plynulým pohybom.

PÍLENIE POMOCOU ZAREZÁVANIA DO MATERIÁLU



Skôr, ako pristúpite k nastavovaniu, odpojte pílu od napájania.



- Nastavte požadovanú hĺbku rezania zodpovedajúcu hrúbke prerezávaného materiálu.
- Nakloňte pílu tak, aby bol predný okraj pätky (9) píly opretý o materiál, ktorý plánujete rezať, a značka 0° pre priame rezy sa nachádzala v línii plánovaného rezania.
- Keď umiestnite pílu na mieste, kde chcete začať rezať, zdvihnite spodný kryt (13) pomocou páčky spodného krytu (4) (pílový kotúč má byť zdvihnutý nad materiálom).
- Elektrické náradie uveďte do chodu a počkajte, kým pílový kotúč dosiahne najvyššiu rýchlosť otáčania.
- Pílu postupne spúšťajte a pílový kotúč ponárajte do materiálu (pri tomto pohybe by sa mal predný okraj pätky píly dotýkať povrchu materiálu).
- Keď pílový kotúč začne rezať, uvoľnite spodný kryt.
- Keď sa pätká píly celou plochou dotkne materiálu, pokračujte v rezaní a pílu presúvajte dopredu.
- Pílu s rotujúcim pílovým kotúčom v žiadnom prípade neposúvajte dozadu, pretože tu hrozí nebezpečenstvo vzniku spätného rázu.
- Zarezávanie ukončite opačným spôsobom, ako ste ho začali – pílu otočte okolo línie kontaktu predného okraja pätky píly s obrábaným materiálom.
- Po vypnutí píly počkajte, kým sa pílový kotúč úplne zastaví a až potom vyťahnite náradie z materiálu.
- Ak je to potrebné, zaoblenie rohov zakončite pomocou priamočiarej alebo ručnej píly.

REZANIE ALEBO ODREZÁVANIE VEĽKÝCH KUSOV MATERIÁLU



Pri prerezávaní väčších platní alebo dosiek ich primerane podprite, aby ste sa vyhli prípadnému vytrhnutiu pílového kotúča (spätný náraz) v dôsledku zaseknutia kotúča v zárezu materiálu.

OŠETROVANIE A ÚDRŽBA



Skôr, ako začnete akúkoľvek činnosť súvisiacu s inštaláciou, nastavovaním, opravou alebo údržbou, vyberte kolík napájacieho kábla zo zásuvky elektrického prúdu.

ÚDRŽBA A SKLADOVANIE



- Zariadenie sa odporúča čistiť hneď po každom jeho použití.
- Na čistenie nepoužívajte vodu ani iné kvapaliny.
- Zariadenie čistite pomocou štetca alebo ho prečúvkajte vzduchom stlačeným pod nízkym tlakom.
- Nepoužívajte žiadne čistiace prostriedky ani rozpúšťadlá, pretože môžu poškodiť súčiastky vyrobené z plastu.
- Pravidelne čistite vetracie otvory v plášti motora, aby nedošlo k prehriatiu zariadenia. Nie je dovolené čistiť vetracie otvory tak, že do nich budete vsúvať ostré telesá ako skrutkovače a podobne.
- V prípade poškodenia vodiča elektrického napájania ho vymeňte za vodič s takými istými parametrami. Túto činnosť zverte kvalifikovanému odborníkovi alebo zariadenie odovzdajte do servisu.
- V prípade, že dochádza k nadmernému iskreniu v komutátore, kontrolu stavu uhlíkových kefie motora zverte kvalifikovanej osobe.
- Pri normálnom používaní sa po istom čase pílový kotúč otupí. Príznakom otupenia pílového kotúča je potreba zvýšiť tlak pri posúvaní píly pri rezaní.
- Ak skonštatujete poškodenie pílového kotúča, okamžite ho vymeňte.
- Pílový kotúč musí byť vždy ostrý.
- Zariadenie vždy skladujte na suchom mieste mimo dosahu detí.

VÝMENA PÍLOVÉHO KOTÚČA



- Pomocou kľúča, ktorý je súčasťou príslušenstva, odskrutkujte upevňovaciu skrutku pílového kotúča (12) otáčaním kľúčom doľava.
- Aby ste sa vyhli otáčaniu vretena píly, pri odskrutkovaní upevňovacej skrutky pílového kotúča zablokujte vreteno aretačným tlačidlom vretena (19) (**obr. E**).
- Odmontujte vonkajšiu manžetovú podložku (11).
- Pomocou páčky spodného krytu (4) presuňte spodný kryt (13) tak, aby sa čo najviac skryl vo vrchnom kryte (2) (vtedy skontrolujte stav a fungovanie pružiny na odťahovanie spodného krytu).
- Pílový kotúč (10) vysuňte cez štrbinu v pätke píly (9).
- Nový pílový kotúč založte v polohe, v ktorej sa bude úplne zhodovať nastavenie zubov pílového kotúča a na ňom umiestnenej šípky so smerom, ktorý ukazuje šípka na vrchnom kryte.
- Pílový kotúč zasuňte cez štrbinu v pätke píly a namontujte ho na vreteno tak, aby bol pritlačený k povrchu vnútornej manžety a stredovo osadený na jej zápichu.
- Namontujte vonkajšiu manžetovú podložku (11) a upevňovaciu skrutku pílového kotúča (12) utiahnite jej otočením doprava.



Dbajte na to, aby ste pílový kotúč namontovali so zubami nastavenými správnym smerom. Smer otáčania vretena elektrického náradia ukazuje šípka na kryte píly.

Dodržiavajte mimoriadnu pozornosť pri dotýkaní sa pílového kotúča. Používajte ochranné rukavice, aby bola zabezpečená ochrana rúk pred dotykom ostrých zubov pílového kotúča.

VÝMENA UHLÍKOVÝCH KEFIEK



Opotrebované (kratšie ako 5 mm), zhorené alebo prasknuté uhlíkové kefy motora treba okamžite vymeniť. Vždy sa súčasne vymieňajú obidve uhlíkové kefy.

Výmenu uhlíkových kefie zverte výhradne kvalifikovanej osobe pri použití výhradne originálnych súčiastok.



Akékoľvek poruchy musia byť odstránené autorizovaným servisom výrobcu.

TECHNICKÉ PARAMETRE

MENOVITÉ ÚDAJE

Okružná píla		
Parameter		Hodnota
Napájacie napätie		230 V AC
Frekvencia napájania		50 Hz
Nominálny výkon		1800 W
Rýchlosť otáčania naprázdno		5000 min ⁻¹
Rozsah šikmého rezania		0° - 45°
Max. vonkajší priemer pílového kotúča		210 mm
Vnútrotný priemer pílového kotúča		30 mm
Maximálna hĺbka rezania	Pod uhlom 90°	73 mm
	Pod uhlom 45°	49 mm
Ochranná trieda		II
Laserová trieda		2
Výkon lasera		< 1 mW
Vlnová dĺžka žiarenia		$\lambda = 650 \text{ nm}$
Hmotnosť		5,5 kg
Rok výroby		2018

ÚDAJE TÝKAJÚCE SA HLUČNOSTI A VIBRÁCIÍ

Informácie o hluku a vibráciách.

i Hladiny hluku, ako je hladina akustického tlaku L_{pA} , hladina akustického výkonu L_{wA} a neistota merania K, sú uvedené v ďalšej časti návodu v súlade s normou EN 60745.

Hodnoty vibrácií a_h a neistota merania K stanovené v súlade s normou EN 60745 sú uvedené nižšie.

Hladina vibrácií uvedená v tomto návode bola nameraná meracím postupom špecifikovaným normou EN 60745 a možno ju použiť na porovnanie elektrických zariadení. Možno ju tiež použiť na predbežné hodnotenie expozície vibráciám.

Uvedená hladina vibrácií je reprezentatívna pre základné použitie elektrického zariadenia. Ak sa elektrické náradie používa na iné účely alebo s inými pracovnými nástrojmi, prípadne, ak sa nevykonáva jeho dostatočná údržba, hladina vibrácií sa môže zmeniť. Vyššie uvedené príčiny môžu spôsobiť zvýšenie expozície vibráciám počas celej doby práce.

Na presné ohodnotenie expozície vibráciám treba vziať do úvahy obdobie, kedy je elektrické náradie vypnuté alebo keď je zapnuté, ale nepracuje sa s ním. Takto môže byť celková expozícia vibráciám výrazne nižšia. Je potrebné zaviesť dodatočné bezpečnostné opatrenia na ochranu obsluhujúcej osoby pred následkami vibrácií ako: údržba elektrického zariadenia a pracovných nástrojov, zabezpečenie primeranej teploty rúk a správna organizácia práce.

Hladina akustického tlaku: $L_{pA} = 96,1 \text{ dB(A)}$ $K=3\text{dB(A)}$

Hladina akustického výkonu: $L_{wA} = 107,1 \text{ dB(A)}$ $K=3\text{dB(A)}$

Hodnota zrýchlení vibrácií (zadná rukoväť): $a_h = 4,547 \text{ m/s}^2$
 $K=1,5 \text{ m/s}^2$

Hodnota zrýchlení vibrácií (predná rukoväť): $a_h = 4,675 \text{ m/s}^2$
 $K=1,5 \text{ m/s}^2$

OCHRANA ŽIVOTNÉHO PROSTREDIA



Výrobky napájané elektrickým prúdom sa nesmú likvidovať spoločne s domovým odpadom, ale majú byť odovzdané na recykláciu na určenom mieste. Informáciu o užitkovani poskytne predajca výrobku alebo miestne orgány. Opatrované elektrické a elektronické zariadenia obsahujú látky negatívne pôsobiace na životné prostredie. Zariadenie, ktoré nie je odovzdané na recykláciu, predstavuje možnú hrozbu pre životné prostredie a ľudské zdravie.

* Právo na zmenu je vyhradené.

„Grupa Topex Spółka z ograniczoną odpowiedzialnością“ Spółka komandytowa so sídlom vo Varšave, ul. Pograniczna 2/4 (ďalej iba: „Grupa Topex“) informuje, že všetky autorské práva k obsahu tohto návodu (ďalej iba: „Návod“), v rámci toho okrem iného k jeho textom, uvedeným fotografiám, obrázkom a k jeho štruktúre, patria výhradne spoločnosti Grupa Topex a podliehajú právnej ochrane podľa zákona zo dňa 4. februára 1994, O autorských a obdobných právach (tj. Dz. U. 2006 Nr 90 Poz 631 v znení neskorších zmien). Kopírovanie, spracovávanie, publikovanie, úprava tohto Návodu ako celku alebo jeho jednotlivých častí na komerčné účely, bez písomného súhlasu spoločnosti Grupa Topex, je prísne zakázané a môže mať za následok občianskoprávne a trestnoprávne dôsledky.



PREVOD IZVIRNIH NAVODIL KROŽNA ŽAGA 58G493

POZOR: PRED PRIČETKOM UPORABE ELEKTRIČNEGA ORODJA JE TREBA POZORNO PREBRATI SPODNJA NAVODILA IN JIH SHRANITI ZA NADALJNJO UPORABO.

SPECIFIČNI VARNOSTNI PREDPISI

SPECIFIČNA VARNOSTNA NAVODILA ZA UPORABO KROŽNIH ŽAG BREZ CEPILNEGA KLINA

POZOR:



Neupoštevanje priporočil, navedenih v spodnjih opozorilih in navodilih za varno uporabo, lahko povzroči nevarnosti električnega udara, požara oziroma hudih poškodb.

NEVARNOST

- Roke držite stran od območja rezanja in žaginega lista. Drugo roko držite na pomožnem ročaju ali na ohišju motorja. Če z obema rokama držite žago, se zmanjša tveganje poškodbe z žaginim listom.
- Z roko ne segajte pod obdelovani predmet. Zaščita vas pod obdelovanim predmetom ne bo obvarovala pred žaginim listom.
- Nastavite globino reza v skladu z debelino obdelovanega predmeta. Priporočljivo je, da žagin list manj kot za višino zoba moli izpod rezanega materiala.
- Obdelovanega predmeta nikoli ne držite v rokah ali na nogi. Obdelovani predmet pričvrstite v trdno stojalo. Dobra pričvrstitve obdelovanega predmeta je pomembna, da ne bi prišlo do nevarnega stika s telesom, zagoditve vrtečega žaginega lista ali izgube nadzora nad rezanjem.
- Žago med delom držite za zato namenjene izolirane površine.
- Treba je biti posebej pozoren, da se obračajoči se žagin list ne zatakne v kable pod napetostjo ali napajalni kabel žage. V primeru, da pride do stika kovinskih delov električnega orodja s kablom pod napetostjo, lahko pride do električnega udara na uporabniku.
- Med vzdolžnim rezanjem je treba vedno uporabljati vodilo za vzdolžno rezanje ali vodilo za robove. To izboljša natančnost reza in zmanjša možnost zagoditve obračajočega se žaginega lista.
- Vedno uporabljajte žagin list pravih dimenzij vpenjalne odprtine. Žagini listi, ki ne ustrezajo vpenjalni odprtini, lahko delujejo ekscentrično, kar povzroči izgubo nadzora nad delom.
- Nikoli ne pritrdite poškodovanih žaginskih listov ali neustreznih podložk ali vijakov. Pritrdilne podložke in vijaki za žagine liste so izdelani posebej za žago, z namenom zagotavljanja optimalnega delovanja in varne uporabe.

Vzroki za povratni udarec in njihovo odpravljanje.

- Povratni udarec pomeni nenaden dvig in umik žage v smeri uporabnika v liniji reza, ki ga povzroči stisnjen ali nepravilno voden žagin list;
- Ko se žagin list zatakne ali stisne v rezu, se ustavi in reakcija motorja povzroči silovit udarec žage nazaj v smeri uporabnika.
- Če je žagin list ukrivljen ali napačno vstavljen v obdelovani element, zobje žaginega lista po umiku iz materiala lahko udarijo v zgornjo površino obdelovanega materiala, kar povzroči dvig žage in udarec v smeri uporabnika.

Povratni udarec je posledica neprimerne uporabe žage ali nepravilnega postopka in pogojev uporabe in se mu je mogoče s spodaj danimi ustreznimi varnostnimi ukrepi izogniti.

- Žago trdno držite z obema rokama, z rameni postavljenimi tako, da vzdržite silo povratnega udarca. Zavzemite tak položaj telesa, da bo telo na eni strani žage, vendar ne v smeri reza. Povratni udarec lahko povzroči silovit udarec žage nazaj, vendar

uporabnik lahko nadzoruje silo povratnega udarca, če upošteva ustrezne varnostne predpise.

- Ko se žagin list zatakne ali prekine rezanje iz kakršnega koli razloga je treba upočasniti pritisk na vklopnem stikalu in žago nepremično držati v materialu, dokler se žaga popolnoma ne ustavi. Nikoli ne poskušajte odstraniti žaginega lista iz obdelovanega materiala, niti ne vlecite žage nazaj, dokler se žagin list premika lahko pride do povratnega udarca. Preverite in opravite korekcijske dejavnosti, z namenom odprave vzroka za zataknitev žaginega lista.
- V primeru ponovnega zagona žage v obdelovanem elementu centrirajte žagin list v rezu in preverite, da zobje lista niso zablokirani v materialu. Če se žagin list zatakne ob ponovnem zagonu žage, se lahko ta odmakne ali povzroči povratni udarec od obdelovanega predmeta.
- Podpirajte velike liste, da bi zmanjšali tveganje zatikanja in povratnega udarca žage. Veliki listi so nagnjeni k upogibanju pod lastno težo. Podpore morajo biti nameščene pod listom na obeh straneh, blizu linije rezanja in blizu robov lista.
- Ne uporabljajte topih ali poškodovanih žaginskih listov. Neostri ali neprimerno nastavljeni zobje žaginega lista povzročajo ozek rez, ki povzroča prekomerno trenje, zatikanje žaginega lista in povratne udarce.
- Pred opravljanjem rezanja trdno nastavite pritrditve za globino reza in kot rezanja. Če se nastavitve žage med rezanjem spreminjajo, lahko to povzroči zagodjenje in povratni udarec.
- Še posebej je treba paziti med opravljanjem globinskega rezanja v predelnih stenah. Žagin list lahko reže druge predmete, ki niso vidni z zunanje strani, kar povzroči povratni udarec.

Funkcije spodnjega zaščitnega zaslona.

- Pred vsako uporabo je treba preveriti spodnji zaščitni zaslon, ali je pravilno nameščen. Žage ni dovoljeno uporabljati, če se spodnji zaščitni zaslon ne premika prosto in se ne odmakne takoj. Nikoli ne pritrujete ali puščajte zaščitnega zaslona v odprtem položaju. Če žaga po naključju pade, se lahko spodnji zaščitni zaslon poškoduje. Dvignite spodnji zaščitni zaslon s pomočjo vlečnega držala in se za vsako nastavitve kota in globino rezanja prepričajte, da se prosto pomika in se ne dotika žaginega lista ali drugega dela orodja.
- Preverite delovanje vzmeti spodnjega zaščitnega zaslona. Če zaščitni zaslon in vzmet ne delujeta ustrezno, morata biti popravljena pred uporabo. Delovanje zaslona je lahko upočasnjeno zaradi poškodovanih delov, lepljivih drobcov ali nakopičenih ostankov.
- Samo pri posebnih rezanjih, kot sta „globinsko rezanje“ in „zaporedno rezanje“, je dovoljen ročni odmik spodnjega zaščitnega zaslona. Dvignite spodnji zaslon s pomočjo vlečnega držala, ko pa se žagin list poglobi v material, je treba sprostiti spodnji zaslon. Pri vseh drugih vrstah rezanja je priporočljivo, da spodnji zaščitni zaslon dela samodejno.
- Pred položitvijo žage na delovno mizo ali tla vedno pazite, da spodnji zaščitni zaslon prekriva žagin list. Nezakrit, obračajoč se žagin list povzroči, da se žaga premika nazaj in reže vse, kar ji prekriza pot. Treba je upoštevati potreben čas za zaustavitev žaginega lista po izklopu.

Dodatni varnostni nasveti

Varnostni ukrepi

- Ne uporabljajte poškodovanih ali deformiranih žaginskih listov.
- Ne uporabljajte brusnih plošč
- Uporabljajte samo žagine liste, ki jih priporoča proizvajalec in izpolnjujejo zahteve standarda EN 847-1.
- Ne uporabljajte žaginskih listov, ki nimajo zob s konicami iz volframovega karbida.
- Prašni delci nekaterih vrst lesa lahko predstavljajo nevarnost za zdravje. Neposreden fizični stik s prašnimi delci lahko povzroči alergično reakcijo in/ali obolenje dihalnega sistema operaterja in oseb v bližini. Prašni delci hrasta in bukve so rakotvorni, posebej v povezavi s snovmi za obdelavo lesa (impregnanti za les).

- Uporabljajte osebna zaščitna sredstva, kot so:
 - protihrupni naušniki za zmanjšanje možnosti izgube sluha;
 - zaščita za oči;
 - zaščita dihalnih poti za zmanjšanje možnosti vdihavanja škodljivega prahu;
 - rokavice za oskrbo žaginih listov (žagine liste je treba vedno, če je to možno, prijemati za odprtino) ali drugih hrapavih in ostrih materialov.
- Med rezanjem lesa je treba priključiti sistem za odsesavanje prašnih delcev.

Varno delo in hramba

- Izbrati je treba rezanemu materialu primeren žagin list.
- Žage ni dovoljeno uporabljati za rezanje materialov, ki niso leseni ali lesu podobni.
- Žage ni dovoljeno uporabljati brez zaščite, ali če je zablokirana.
- Tla v okolici dela s strojem morajo biti dobro vzdrževana brez ležečih materialov in drugih ostankov.
- Treba je poskrbeti za ustrezno osvetlitev delovnega mesta.
- Operater stroja mora biti ustrezno seznanjen z uporabo in oskrbo stroja.
- Uporabljati je treba le ostre rezilne plošče.
- Upoštevat je treba maksimalno hitrost, označeno na rezilni plošči.
- Prepričati se je treba, da so uporabljeni deli v skladu s priporočili proizvajalca.
- Žago je treba odklopiti od napajanja v primeru izvajanja del v zvezi z vzdrževanjem.
- Če med delom pride do poškodbe napajalnega kabla, je treba takoj odklopiti napajanje. **KABLA SE PRED ODKLOPOM NAPAJANJA NI DOVOLJENO DOTIKATI.**
- Če je žaga opremljena z laserjem, je njegova zamenjava z drugim tipom laserja nedopustna, popravila pa mora opraviti servis. Laserja ni dovoljeno usmeriti v smer ljudi in živali.
- Naprave ne uporabljajte v stacionarnem položaju. Ni primerna za delo na žagini mizi.
- **Material, ki bo obdelan, je treba pričvrstiti na stabilni podlagi in zavarovati pred premikanjem s pomočjo sponk ali primeža.** Ta način pritrditve obdelovanega predmeta je varnejši od držanja le-tega v roki.
- Pred odložitvijo električnega orodja je treba počakati, da se zaustavi. Rezilna plošča se lahko zablokira in povzroči izgubo nadzora na električnim orodjem.

VARNOSTNI PREDPISI ZA LASERSKO NAPRAVO

Laserska naprava v konstrukciji žage je 2. razreda, z maksimalno močjo < 1 mW, pri valovni dolžini žarčenja $\lambda = 650 \text{ nm}$. Ta naprava ni nevarna za vid, vendar pa ni dovoljeno zreti neposredno v smer vira žarčenja (nevarnost kratkotrajne slepote).

OPOZORILO. Gledanje neposredno v žarek laserske svetlobe ni dovoljeno. To je lahko nevarno. Treba je upoštevati spodaj dane varnostne predpise.

- Lasersko napravo je treba uporabljati v skladu s priporočili proizvajalca.
- Namerno ali nenamerno usmerjanje laserskega snopa proti ljudem, živalim ali drugim objektom, kot proti delovnemu materialu, ni dovoljeno.
- Paziti je treba, da ne pride do naključnega stika, npr. z usmeritvijo laserskega snopa na ogledala, laserskega žarka z očmi drugih oseb dlje kot za 0,25 s.
- Laserski žarek je treba vedno usmeriti na material, ki nima odbojnih površin.
- Svetleča jeklena pločevina (ali drugi materiali s površino, ki odbija svetlobo) ni primerna za uporabo laserskega žarka, ker bi lahko prišlo do nevarnega odbitja svetlobe v smeri uporabnika, drugih oseb in živali.
- Laserske naprave ni dovoljeno zamenjati z napravo drugega tipa. Vsa popravila mora opraviti proizvajalec ali pooblaščen oseba.

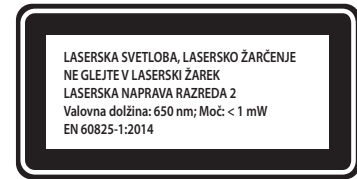

POZOR: Druge regulacije kot te, omenjene v pričujočih navodilih, lahko povzročijo izpostavljenost na lasersko žarčenje in so zato lahko nevarne!

POZOR! Naprava je namenjena delu v notranjosti prostorov.

Navkljub uporabi varno zasnovane konstrukcije, varovalnih sredstev in dodatnih zaščitnih sredstev vedno obstaja tveganje poškodb med delom.

Pojasnilo uporabljenih piktogramov:

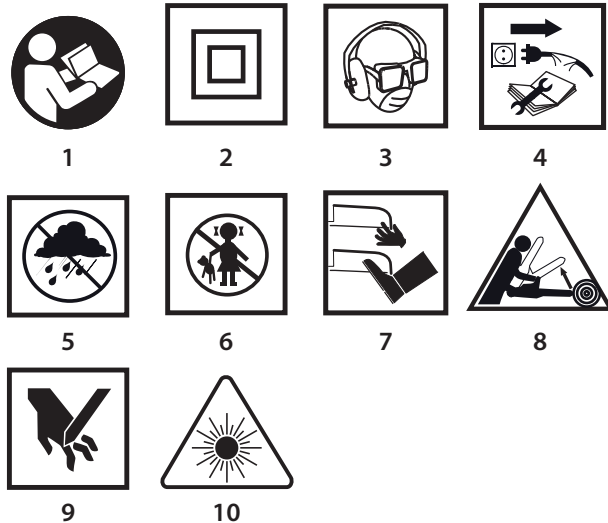

1. Preberite navodila, upoštevajte v njih navedena varnostna opozorila in pogoje.
2. Naprava z izolacijo drugega razreda.
3. Uporabljajte osebna zaščitna sredstva (zaščitna očala, protihrupni naušniki, maska proti prahu).
4. Pred pričetkom oskrbe ali popravil izklopite napajalni kabel.
5. Varujte pred dežjem.
6. Otrokom ne dopustite, da pridejo v stik z orodjem.
7. Okončin ne približujte rezilnim elementom!
8. Nevarnost povratnega udarca.
9. Pozor, nevarnost poškodbe roke, odrezanja prstov.
10. **POZOR! Lasersko žarčenje.**

ZGRADBA IN UPORABA

Krožna žaga je ročno električno orodje z izolacijo razreda II. Poganja ga enofazni komutatorski motor. Električno orodje tega tipa se široko uporablja za rezanje lesa in lesu podobnih materialov. Uporaba orodja za žaganje drv za kurjavo ni dovoljena. Poskus uporabe žage v druge namene, kot so podani, se šteje kot neustrezna uporaba. Žago je treba uporabljati izključno z ustreznimi rezilnimi ploščami, z zobmi s prevleko iz volframovega karbida. Krožna žaga je projektirana za lahka dela v storitvenih delavnicah in za samostojno amatersko delo (naredi si sam).



Uporaba električnega orodja, ki ni v skladu z njegovim namenom, ni dovoljena.

OPIS GRAFIČNIH STRANI

Spodnje oštevilčenje se nanaša na elemente orodja, ki so predstavljeni na grafičnih straneh pričujočih navodil.

1. Priključek za odvajanje prahu
2. Zgornji zaščitni zaslon
3. Indikator napajalne napetosti
4. Ročaj spodnjega zaščitnega zaslona
5. Preklopnik blokade nastavitve sani

6. Preklopnik blokade paralelnega vodila
7. Kazalnik linije rezanja za 45°
8. Kazalnik linije rezanja za 0°
9. Sani
10. Rezilna plošča
11. Podložka prirobnice
12. Pritrdilni vijak žaginega lista
13. Spodnji zaščitni zaslon
14. Spretni ročaj
15. Vklonno stikalo
16. Tipka za blokado vklopnega stikala
17. Glavni ročaj
18. Vzvod za blokado globine reza
19. Tipka blokade vretena
21. Vklon laserja
22. Laser
23. Paralelno vodilo

* Obstajajo lahko razlike med sliko in izdelkom.

OPIS UPORABLJENIH GRAFIČNIH ZNAKOV



POZOR



OPOZORILO



NAMESTITEV/NASTAVITVE



INFORMACIJA

OPREMA IN PRIBOR

1. Paralelno vodilo - 1 kos
2. Obročni ključ - 1 kos

PRIPRAVA NA UPORABO

NASTAVITEV GLOBINE REZANJA



Globino reza pod kotom 90° je mogoče regulirati v območju od 0 do 73 mm

- Sprostite vzvod blokade globine rezanja (18).
- Nastavite želeno globino reza (z uporabo skale).
- Sprostite vzvod blokade globine rezanja (18) (slika A).

MONTAŽA VODILA ZA PARALELNO REZANJE



Pri rezanju materiala na ozke kose je treba uporabljati paralelno vodilo. Vodilo ja lahko pritrjeno na desno ali levo stran električnega orodja.

- Sprostite preklopnik blokade paralelnega vodila (6).
- Vložite letev paralelnega vodila (23) v dve odprtini v saneh žage (9).
- Nastavitev želeno oddaljenost (z uporabo skale).
- Pritrdite paralelno vodilo (23) s pomočjo preklopnika blokade paralelnega vodila (6) (slika B).



Paralelno vodilo (23) se lahko uporablja tudi za jeralno rezanje v območju od 0° do 45°.



Poskrbite, da se za delujočo žago nikoli ne nahajajo roke ali prsti. V primeru pojava povratnega udarca lahko žaga pade na roko, kar lahko povzroči hude telesne poškodbe.

ODPIRANJE SPODNJE ZAŠČITE



Spodnji zaščitni zaslon (13) žaginega lista (10) se avtomatsko odpira ob stiku z obdelovanim materialom. Če ga želite ročno odpreti, je treba potegniti ročaj spodnjega zaščitnega zaslona (4).

ODVAJANJE PRAHU



Krožna žaga je opremljena s priključkom za odvajanje prahu (1), ki omogoča odvajanje pri rezanju nastalih ostankov in prahu.

UPORABA / NASTAVITVE

VKLOP / IZKLOP



Napetost omrežja mora ustrezati vrednosti napetosti, podani na označni tablici žage. Med zagonom je treba žago držati z obema rokama, ker lahko vrtilni moment motorja povzroči nekontroliran zasuk električnega orodja.

Upoštevati je treba, da se po izklopu žage njeni elementi še nekaj časa vrtijo.



Žaga je opremljena s tipko za blokado vklopnega stikala (16), ki varuje pred naključnim vklopom.

Vklon

- Pritisnite tipko za blokado stikala (16) (slika C).
- Pritisnite vklopno stikalo (15).

Izklop

- Sprostite pritisk na vklopno stikalo (15).

INDIKATOR PRIKLJUČENE NAPETOSTI



V trenutku priklopa žage v napajalno vtičnico zasveti indikator priključene napetosti (3).

DELOVANJE LASERJA



Neposredno gledanje v laserski žarek ali njegov odboj od odsevne površine in usmerjanje laserskega žarka proti kateri koli osebi je prepovedano.



Svetloba laserskega žarka omogoča boljši nadzor nad želeno smerjo rezanja.

Laserski generator (22), ki je del opreme žage, je predviden za uporabo pri natančnem rezanju. Lasersko napravo je treba ugasniti, če se laser ne uporablja.

- Pritisnite vklopno stikalno laserja (21) v položaj vklopa.
- Laser prične oddajati rdečo linijo, vidno na materialu.
- Rezanje je treba opraviti vzdolž te linije.
- Po končanju rezanja je treba izklopiti laser.



Pri rezanju nastali prah lahko prekrije lasersko svetilko zato je treba od časa do časa očistiti lečo laserskega projektorja.

REZANJE



Linijo rezanja označuje kazalnik linije rezanja (7) in (8).



- Ob začetku dela je treba vedno z obema rokama trdno držati žago, z uporabo obeh ročajev.
- Žago je mogoče vklopiti le takrat, ko je ta odmaknjena od za delo predvidenega materiala.
- Žage ni dovoljeno pritiskati s prekomerno silo, nanjo je treba vršiti zmeren, enakomeren pritisk.
- Po končanju rezanja počakajte, da se žagin list popolnoma ustavi.
- Če je rezanje prekinjeno pred predvidenim zaključkom, je ob nadaljevanju treba najprej počakati, da žaga doseže maksimalno vrtilno hitrost, in nato previdno vpeljati žagin list v rez obdelovanega materiala.
- Pri rezanju prečno na vlakna materiala (lesa) imajo včasih vlakna tendenco dviganja navzgor in odtravanja (opravljanje dela z nizko hitrostjo minimalizira nastajanje tega).
- Prepričajte se, da spodnja zaščita v svojem gibanju prihaja do skrajnega položaja.
- Pred pristopom k rezanju se je vedno treba prepričati, da so preklopnik blokade globine rezanja in preklopniki blokade sani žage ustrezno priviti.
- Za delo z žago je treba uporabljati izključno žagin list z ustreznim zunanjim premerom in premerom vpenjalne odprtine.
- Rezani material mora biti trdno pričvrščen.
- Širši del sani žage je treba namestiti na del materiala, ki ne bo odrezan.



Če so dimenzije materiala majhne, je treba material fiksirati s pomočjo mizarskih sponk. Če se sani žage ne premikajo po obdelovanem materialu, ampak so dvignjene, lahko pride do povratnega udarca.

! Ustrezna negibnost obdelovanega materiala in trdno držanje žage zagotavljata popoln nadzor pri delu z električnim orodjem, kar preprečuje nevarnost poškodbe telesa. Kratkih kosov materialov ni dovoljeno prijemati z roko.

REZANJE POD KOTOM

- !** Sprostite preklopnik blokade sani (5) (slika D).
- Sani (9) nastavite na zeleni kot (od 0° do 45°) s pomočjo skale.
- Privijte preklopnik blokade nastavitve sani (5).

! Zavedati se je treba, da pri rezanju pod kotom prihaja do večje nevarnosti pojava povratnega udarca (večja možnost zagozdenja rezilne plošče), zato je treba še posebej paziti, da se sani žage s celotno površino prilegajo na obdelovani material. Rezanje je treba opraviti s tekočim gibanjem.

REZANJE Z ZAREZOM V MATERIAL

- !** Pred opravljanjem nastavitvev je treba odklopiti žago od napajanja.
- Nastavite zeleno globino rezanja, ki ustreza debelini rezanega materiala.
- Žago nagnite tako, da je sprednji rob sani (9) oprt na predvideni obdelovani material, oznaka 0° za pravokotno (navpično) rezanje pa se nahaja na liniji predvidenega rezanja.
- Po nastavitvi žage na mesto začetka rezanja dvignite spodnjo zaščito (13) s pomočjo vzvoda spodnje zaščite (4) (žagin list je dvignjen nad materialom).
- Zaženite električno orodje in počakajte, da list doseže polno vrtilno hitrost.
- Postopoma spuščajte žago in z žaginim listom zarezite v material (med tem gibanjem se mora sprednji rob sani žage stikati s površino materiala).
- Ko žagin list začne rezanje, je treba spustiti spodnjo zaščito.
- Ko se sani žage s celotno površino stikajo z materialom, je treba nadaljevati rezanje, s pomikanjem žage naprej.
- Nikoli ni dovoljeno umikati žage z vrtečim žaginim listom, saj lahko to povzroči povratni udarec.
- Zarezanje zaključite na obraten način od njegovega pričetka, in sicer z obratom žage okrog linije stika prednjega roba sani žage z obdelovanim materialom.
- Počakajte, da se po izklopu žage žagin list popolnoma ustavi še pred umikom žage iz materiala.
- Po potrebi je treba obdelavo robov končati s pomočjo vbodne žage ali ročne žage.

REZANJE VEČJIH KOSOV MATERIALA

! Med rezanjem večjih plošč materiala ali desk je treba te ustrezno podpreti, da ne bi prišlo do morebitnega trzanja rezilne plošče (pojav povratnega udarca) zaradi zagozdenja rezilne plošče v rezu materiala.

VZDRŽEVANJE IN HRAMBA

! Pred vsakršnimi opravili v zvezi z montažo, regulacijo, popravilom ali oskrbo je treba odstraniti vtič napajalnega kabla iz omrežne vtičnice.

VZDRŽEVANJE IN HRAMBA

- i** Priporoča se čiščenje orodja neposredno po vsaki uporabi.
- Za čiščenje ni dovoljeno uporabljati vode ali drugih tekočin.
- Napravo je treba čistiti s pomočjo čopiča ali preprihati s komprimiranim zrakom z nizkim pritiskom.
- Ne uporabljajte čistilnih sredstev ali razredčil, saj ta lahko škodujejo delom, izdelanim iz umetnih mas.
- Redno je treba čistiti prežračevalne reže v ohišju motorja, da se prepreči pregrevanje orodja. Prežračevalnih odprtini ni dovoljeno čistiti z ostrimi elementi, kot so izvijači ali podobni.
- V primeru poškodbe napajalnega kabla ga je treba zamenjati s kablom z enakimi parametri. To opravilo je treba zaupati kvalificiranemu strokovnjaku ali pa servisu.

- V primeru, da pride do prekomernega iskenja na komutatorju, je treba preverjanje stanja oglenih ščetk motorja zaupati kvalificirani osebi.
- Ob običajni uporabi žagin list s časom izgubi ostrino. Znak izgube ostrine žaginega lista je potreba po povečanju pritiska pri premikanju žage med rezanjem.
- Če je ugotovljena poškodba žaginega lista, ga je treba takoj zamenjati.
- Žagin list mora biti vedno oster.
- Napravo je treba hraniti na suhem mestu in zunaj dosega otrok.

MENJAVA REZILNE PLOŠČE

- !** S pomočjo priloženega ključa odvijte z obratom v levo pritrdilne vijake žaginega lista (12).
- Da bi se izognili obračanju vretena žage, je treba med odvijanjem pritrdilnih vijakov žaginega lista zablokirati vreteno s tipko blokade vretena (19) (slika E).
- Odmontirajte zunanjo podložko prirobnice (11).
- S pomočjo vzvoda spodnjega zaslona (4) premaknite spodnji zaščitni zaslon (13) tako, da se maksimalno skrije v zgornji zaščitni zaslon (2) (medtem je treba preveriti stanje in delovanje vzmeti za spodnji zaslon).
- Odstranite žagin list (10) skozi odprtino v saneh žage (9).
- Novo ploščo namestite tako, da se bodo zobje rezilne plošče in puščice na njej ujemali s smerjo, ki jo kaže puščica na zgornjem zaslonu.
- Žagin list vstavite skozi odprtino v saneh žage in namestite na vreteno tako, da je pritisnjen na površino notranje prirobnice in centralno nameščen na njenem utoru.
- Namestite zunanjo podložko prirobnice (11) in privijte pritrdilni vijak žaginega lista (12) s privijanjem v desno.

! Paziti je treba, da so zobje nameščenega žaginega lista obrnjeni v pravilno smer. Smer vrtenja vretena električnega orodja kaže puščica na ohišju žage.

Pri držanju žaginega lista je treba biti še posebej previden. Uporabljati je treba zaščitne rokavice, da se zaščitijo roke pred stikom z ostrimi zobmi žaginega lista.

MENJAVA OGLENIH ŠČETK

! Izrabljene (krajše od 5 mm), zažgane ali počene oglene ščetke motorja je treba takoj zamenjati. Vedno je treba hkrati opraviti menjavo obeh oglenih ščetk.

Postopek menjave oglenih ščetk je treba zaupati izključno kvalificirani osebi, ki uporablja originalne dele.

Vsakršne napake mora odpraviti pooblaščen servis proizvajalca.

TEHNIČNI PARAMETRI

NAZIVNI PODATKI

Krožna žaga		
Parameter	Vrednost	
Napetost napajanja	230 V AC	
Frekvenca napajanja	50 Hz	
Nazivna moč	1800 W	
Vrtilna hitrost brez obremenitve	5000 min ⁻¹	
Območje jernalnega rezanja	0° - 45°	
Maks. zunanji premer žaginega lista	210 mm	
Notranji premer rezilne plošče	30 mm	
Maksimalna globina rezanja	Pod kotom 90°	73 mm
	Pod kotom 45°	49 mm
Razred zaščite	II	
Razred laserja	2	

Moč laserja	< 1 mW
Valovna dolžina:	$\lambda = 650 \text{ nm}$
Teža	5,5 kg
Leto izdelave	2018

PODATKI O HRUPU IN VIBRACIJAH

Informacije o hrupu in vibracijah.

i Ravnih oddajane hrupe, kot npr. raven oddajane zvočnega pritiska L_{pA} ter raven zvočne moči L_{wA} in netočnost meritve K, so navedene v navodilih v skladu s standardom EN 60745.

Stopnja vibracij a_h in netočnost meritve K so določeni v skladu s standardom EN 60745, navedenim spodaj.

Spodaj navedena stopnja vibracij je bila izmerjena v skladu s postopkom meritve iz standarda EN 60745 in se lahko uporablja za primerjavo električnih orodij. Uporabljati jo je mogoče tudi za začetno oceno izpostavljenosti na vibracije.

Navedena raven vibracij je reprezentativna za osnovno uporabo električnega orodja. Stopnja vibracij se lahko spremeni, če se električno orodje uporablja za druge namene ali z drugimi delovnimi orodji in tudi, če ni ustrezno vzdrževano. Zgoraj navedeni vzroki so lahko razlog za povečanje izpostavljenosti na vibracije med celotnim delovnim obdobjem.

Za natančno oceno izpostavljenosti na vibracije je treba upoštevati obdobja, ko je električno orodje izklopljeno oziroma je vključeno, vendar se ne uporablja. Na ta način se lahko izkaže, da je skupna izpostavljenost na vibracije znatno nižja. Za zavarovanje uporabnika pred učinki vibracij je treba izvesti dodatne varnostne ukrepe, npr.: vzdrževanje električnega orodja in delovnega pribora, poskrbeti je treba za ustrezno temperaturo rok, ustrezno organizirati delo.

Stopnja zvočnega pritiska: $L_{pA} = 96,1 \text{ dB(A)}$ $K=3\text{dB(A)}$

Stopnja zvočne moči: $L_{wA} = 107,1 \text{ dB(A)}$ $K=3\text{dB(A)}$

Stopnja vibracij (zadnji ročaj): $a_h = 4,547 \text{ m/s}^2$ $K=1,5 \text{ m/s}^2$

Stopnja vibracij (prednji ročaj): $a_h = 4,675 \text{ m/s}^2$ $K=1,5 \text{ m/s}^2$

VAROVANJE OKOLJA

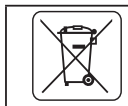

Električno napajanih izdelkov ni dovoljeno mešati z gospodinjstvi odpadki, ampak jih morajo odstraniti ustrezne službe. Podatki o službah za odstranitev odpadkov so na voljo pri prodajalcu ali lokalnih oblasteh. Izrabljeno električno in elektronsko orodje vsebuje okolju škodljive snovi. Orodje, ki ni oddano v reciklažo, predstavlja potencialno nevarnost za okolje in zdravje ljudi.

* Pridržana pravica do sprememb.

„Grupa Topex Spółka z ograniczoną odpowiedzialnością“ Spółka komandytowa s sedežem v Varšavi, ul. Pograniczna 2/4 (v nadaljevanju „Grupa Topex“), sporoča, da so vse avtorske pravice v zvezi z vsebino teh navodil (v nadaljevanju „Navodila“) med drugim v zvezi z besedili, shemami, risbami, kakor tudi sestavo, izključna last Grupa Topex in so predmet zakonske zaščite v skladu z zakonom z dne 4. februarja 1994 o avtorskih pravicah in intelektualni lastnini (Ur. l. 2006 št. 90/631 s kasnejšimi spremembami). Kopiranje, obdelava, objava in spreminjanje Navodil v komercialne namene, kot tudi njihovih posameznih elementov, je brez pisne odobritve Grupa Topex strogo prepovedano in lahko privede do civilne in kazenske odgovornosti.



ORIGINALIOS INSTRUKCIJOS VERTIMAS

DISKINIS PJŪKLAS 58G493

DĖMESIO: PRIEŠ PRADĖDAMI NAUDOTIS ELEKTRINIŲ ĮRANKIŲ, ĮDĖMIAI PERSKAITYKITE ŠIĄ INSTRUKCIJĄ IR SAUGOKITE JĄ TOLIMESNIAM NAUDOJIMUISI.

DETALIOS DARBO SAUGOS TAISYKLĖS

DETALIOS, SAUGAUS DISKINIŲ PJŪKLŲ BE PLEIŠTO NAUDOJIMO TAISYKLĖS

DĖMESIO:



Nepaisydami nuorodų toliau pateiktuose įspėjimuose, dėl grėšiančių pavojų ir rekomendacijų, užtikrinančių saugų naudojimą, rizikuojate patirti elektros smūgį, sukelti gaisrą ir, arba sunkiai susižaloti.

PAVOJINGA

- Rankas laikykite atokiau nuo pjūvio vietos ir pjovimo disko. Vieną ranką laikykite ant pagalbinės rankenos arba ant variklio korpuso. Pjūklą laikant abejomis rankomis grėsmė susižeisti pjovimo disku yra mažesnė.
 - Nelaikykite rankos po apdorojamu daiktu. Apsauginis dangtis negali apsaugoti nuo apdorojamos medžiagos apačioje kyšančio, besisukančio pjovimo disko.
 - Nustatydami pjovimo gylį pritaikykite jį apdorojamo daikto storiui. Rekomenduojama, kad pjovimo diskas iš pjaunamo ruošinio kyšotų ne daugiau nei vieno dantuko aukščiau.
 - Pjaunamo daikto niekada nelaikykite rankose arba ant kojos. Apdorojamą daiktą pritvirtinkite prie tvirtu pagrindu. Tinkamas apdorojamo daikto tvirtinimas yra labai svarbus norint išvengti pavojaus, kylančio prisilietimo, pjovimo disko įstrigimo arba kontrolės praradimo metu.
 - Darbo metu pjūklą laikykite už izoliuoto paviršiaus, skirto šiam tikslui.
 - Būkite labai atsargūs, nes besisukančiu pjovimo disku, galite prisiliesti prie elektros įtampos arba paties pjūklo laidų, kuriais teka elektros srovė. Elektriniu įrankiu prisilietęs prie laidų, kuriais teka elektros srovė, dirbantysis gali patirti elektros smūgį, kadangi elektros srovė gali veikti ir metalines įrankio detales.
 - Pjaudami išilgai naudokite išilginiam arba briaunų pjovimui skirtą kreipiančiąją. Taip atliekamas tikslesnis pjūvis bei sumažėja tikimybė, kad besisukantis pjovimo diskas įstrigs.
 - Visada naudokite tik tokį pjovimo diską, kuriame yra tinkamo dydžio tvirtinimo angos. Netinkamo dydžio pjovimo diskai, gali sukelti ekscentriškumą, todėl dirbant kyla pavojus nesuvaldyti įrankio.
 - Pjovimo disko tvirtinimui niekada nenaudokite sugadintų arba netinkamų tarpinių ir varžtų. Siekiant užtikrinti optimalų veikimą ir saugų naudojimą, pjūklui gaminamos specialios tarpinės ir varžtai.
- Atgalinis smūgis, atgalinio smūgio priežastys ir kaip jo išvengti**
- Atgalinis smūgis, sukeltas prispausto arba netinkamai stumiamo pjovimo disko yra staigus pjūklo pakilimas, išslydimas iš pjūvio linijos ir judesys operatoriaus link.
 - Kai diskinio pjūklo pjovimo diskas užstringa arba yra užspaudžiamas prapjovoje jis sustoja, tuomet dėl variklio atoveikio yra sukliamas staigus pjūklo judesys atgal operatoriaus link.
 - Jeigu pjovimo diskas yra deformuotas arba blogai įstatytas prapjovoje, tai pjovimo disko dantukai, išslydę iš pjūvio ir atsitrenkę į pjaunamos medžiagos paviršius gali kilstelėti pjovimo diską, ir patį pjūklą bei sukelti atgalinį smūgį operatoriaus link.

Atgalinis smūgis yra neteisingo pjūklo naudojimo, neteisingų veiksmų ar naudojimo sąlygų pasekmė. Jo išvengti galima imantis toliau aprašytų veiksmingų atsargumo priemonių.

- a. Pjūklą laikykite tvirtai abejomis rankomis, pečių padėtį pasirinkite taip, kad galėtumėte pasipriešinti atgalinio smūgio jėgai. Stovėkite ne tolygiai pjūvio linijai, o iš šono. *Atgalinį smūgį gali sukelti staigus diskinio pjūklo judesys atgal, tačiau imantis visų atsargumo priemonių, šio smūgio momentu, dirbantysis gali suvaldyti įrankį.*
- b. Pjovimo diskui užsikirtus arba dėl nežinomų priežasčių sustojus, atleiskite jungiklio mygtuką ir nejudindami įrankio, apdorojamoje medžiagoje laikykite tol, kol pjovimo diskas nesustos visiškai. Niekada netraukite pjovimo disko iš pjaunamos medžiagos bei netraukite diskinio pjūklo atgal, kol pjovimo diskas juda, tai gali sukelti atgalinį smūgį. *Išsiaiškinkite ir pašalinkite pjovimo disko užsikirtimo priežastį.*
- c. Prieš įjungdami pjūklą pakartotinai, išlyginkite pjaunamame ruošinyje esantį pjovimo diską ir patikrinkite ar pjovimo dantukai neįstrigę medžiagoje. Jeigu pjovimo diskas užsikerta, tai pjūklą jungiant pakartotinai, dėl netinkamos padėties medžiagoje, jis gali išslysti iš įpjuvos arba sukelti atgalinį smūgį.
- d. Norėdami sumažinti pjūklo užsikirtimo ir atgalinio smūgio pavojų, dideles plokštes prilaukiokite. *Veikiamos savo svorio, didelės plokštės išlinksta. Atramos turi būti tvirtinamos po plokšte, abejuose jos pusėse arti pjūvio linijos ir plokštės kraštų.*
- e. Nenaudokite bukų arba pažeistų pjovimo diskų. *Pjaunant bukais arba neteisinga kryptimi nukreiptais pjovimo disko dantukais pjūvis būna siauras, todėl sukelia didelę trintį, atgalinį smūgį taip pat dėl tokio pjovimo diskas gali įstrigti.*
- f. Prieš įjaudami gerai pritvirtinkite pjovimo gylio ir pasvirimo kampo tvirtinimo spaustuvus. *Jeigu pjovimo metu netikėtai pasikeistų pjūklo nustatymai, tai gali tapti įstrigimo ir atgalinio smūgio priežastimi.*
- g. Būkite ypatingai dėmesingi atlikdami įgilinimo pjūvius ir pjūvius pertvarose. *Pjovimo diskas, įjaudamas iš išorės nematomus daiktus gali sukelti atgalinį smūgį.*

Apatinio apsauginio dangčio funkcijos

- a. Kiekvieną kartą, prieš naudodamiesi patikrinkite, ar apatinis apsauginis dangtis uždėtas teisingai. Nesinaudokite pjovimo disku jeigu apatinis apsauginis dangtis juda sunkiai ir neužsidaro vos tik jį palenkiate. Niekada netvirtinkite ir nepalikite pakelto apatinio apsauginio dangčio. *Pjūklui atsitiktinai išslydus iš rankų apsauginis dangtis gali susilankstyti. Apatinį apsauginį dangtį pakelkite ranka ir patikrinkite ar jis juda lengvai bei nustačius bet kokį, reikiamą pjovimo kampą ir gylį nesiliečia prie pjovimo disko ar kitos įrankio detalės.*
- b. Patikrinkite, ar gerai veikia apatinio apsauginio dangčio spyruoklė. Blogai veikiantį apsauginį dangtį ir spyruoklę, prieš naudojantis įrankiu reikia suremontuoti. *Apatinis apsauginis dangtis blogai gali veikti dėl pažeistų detalių, lipnių apnašų arba apnašų sancaupų.*
- c. Apatinį apsauginį dangtį kelti rankiniu būdu galima tik atliekant specialius pjūvius, pvz., „įgilinimo pjūvį“ ir „sudėtinį“ pjūvį. Apatinį apsauginį dangtį pakelkite rankena, o jam įsigilinus medžiagoje atleiskite. *Visų kitų pjūvių metu apatinis apsauginis dangtis turi veikti pats.*
- d. Prieš padėdami diskinį pjūklą ant darbatalio arba grindų pažiūrėkite, ar apatinis apsauginis dangtis uždengia pjovimo diską. *Neuždengus besisukančio pjovimo disko, pjūklas judės atgal, įjaudamas visus šalia esančius daiktus. Nepamirškite, kad išjungus pjūklą reikia tam tikro laiko tarpo, kol pjovimo diskas visiškai sustos.*

Papildomos darbo saugos nuorodos

Atsargumo priemonės

- Nenaudokite bukų arba pažeistų pjovimo diskų.
- Nenaudokite šlifavimo diskų
- Naudokite tik gamintojo nurodytus pjovimo diskus, kurie atitinka normos EN 847-1 reikalavimus.

- Nenaudokite pjovimo diskų, kurių dantukai nepadengti aglomeruotu karbidu.
- **Kai kurių rūšių medienos dulkės gali būti pavojingos sveikatai.** Tiesioginis fizinis kontaktas su dulkelėmis gali sukelti alergines reakcijas ir/ arba tapti kvėpavimo takų susirgimų priežastimi paties vartotojo bei šalia būnančių asmenų. Ažuolo arba buko mediena kelia onkologinių ligų pavojų, ypatingai šios medienos ir kai kurių medienos apdorojimo medžiagų junginys (medienos impregnavimo medžiagos).
- Naudokite asmenines apsaugos priemones:
 - klausos organų apsaugos priemonės, kad sumažintumėte klausos sutrikdymo pavojų;
 - akių apsaugos skydelį;
 - kvėpavimo takų apsaugos priemonės, kad neįkvėptumėte ir apsisaugotumėte nuo kenksmingų dulkių;
 - apsaugines pirštines, skirtas pjovimo diskų keitimui bei apsaugai nuo kitų šurkščių ir aštrių medžiagų (jeigu tik turite galimybę, pjovimo diskus visada imkite už vidinės angos).
- Įjaudami medieną, prijunkite dulkių nusiurbimo sistemą.

Saugus naudojimas ir aptarnavimas

- Pjovimo diską pritaikykite pjaunamos medienos rūšiai.
- Nenaudokite diskinio pjūklo kitų medžiagų pjovimui, tik medienai ir jos gaminiams.
- Nenaudokite pjūklo be apsauginio dangčio arba jeigu jis yra užblokuotas.
- Grindys aplink darbo vietą turi būti švarios, pašalinkite besimėtančias medžiagas, visus atsikišusius daiktus, elementus.
- Pasirūpinkite tinkamu darbo vietos apšvietimu.
- Dirbantysis turi būti atitinkamai apmokytas, kaip naudotis, aptarnauti ir dirbti su šiuo įrankiu.
- Naudokite tik aštirus pjovimo diskus.
- Atkreipkite dėmesį į maksimalų greitį, kuris nurodytas ant pjovimo disko.
- Įsitinkinkite, kad naudojamos detalės atitinka gamintojo nurodytus parametrus.
- Norėdami atlikti priežiūros darbus, išjunkite diskinį pjūklą iš elektros įtampos tinklo.
- Jeigu darbo metu pažeidėte elektros laidą, nedelsdami išjunkite įrankį iš elektros įtampos tinklo. **NELIESKITE ELEKTROS LAIDO TOL, KOL NEIŠJUNGSITE ELEKTROS ĮTAMPOS.**
- Jeigu diskinis pjūklas turi lazerį, tai jo negalima keisti kito tipo lazeriu, o jo remonto darbus gali atlikti tik kvalifikuotas remonto dirbtuves personalas. Nekreipkite tiesioginio lazerio spindulio į žmones ir gyvūnus.
- Įrankis netinka stacionariam tvirtinimui. Jis nepritaikytas tvirtinimui ir darbui prie darbatalio.
- **Numatomą apdoroti medžiagą padėkite ant tvirto pagrindo ir spaustukais arba spaustuvais pritvirtinkite, kad nejudėtų.** Toks apdorojamos medžiagos pritvirtinimo būdas yra daug saugesnis, palyginus su jos laikymu ranka.
- Prieš padėdami elektrinį įrankį ant darbatalio palaukite, kol jo pjovimo diskas visiškai sustos. Pjovimo diskas gali užsiblokuoti ir dėl to kyla pavojus nesuvaldyti elektrinio įrankio.

SAUGUS NAUDOJIMOSI LAZERINIŲ ĮRENGINIŲ TAISYKLĖS

Elektriniame įrankyje yra įmontuotas 2 klasės lazerinis įrenginys, kurio didžiausia galia, esant $\lambda = 650 \text{ nm}$ spindulio bangos ilgiui, yra $< 1 \text{ mW}$. Šis įrenginys nekenkia regėjimui, tačiau negalima žiūrėti į tiesioginį lazerio spindulį (laikino apakinimo pavojus).

ĮSPĖJIMAS. Nežiūrėkite į tiesioginį lazerio spindulį. Tai yra pavojinga. Laikykites toliau išvardintų saugumo taisyklių.

- Lazerinį įrenginį naudokite laikydamiesi gamintojo nurodymų.
- Sąmoningai arba nesąmoningai, niekada nekreipkite lazerio spindulio į žmones, gyvūnus arba kitus objektus, išskyrus apdorojamą medžiagą.
- Venkite net atsitiktinai į pašalinio asmens ar gyvūno akis nukreipti lazerio spindulį ilgesniam nei 0,25 sek. laikui, pavyzdžiui, kreipiant spindulį per šviesą atspindinčius paviršius.

- Visada patikrinkite, ar lazerio spindulys nėra nukreiptas į medžiagą, kurios paviršius yra blizgus ir atspindi šviesą.
- Nenaudokite lazerio spindulio apdorodami blizgų plieninės skardos lakštą (ar kitokią medžiagą blizgiu paviršiumi), nes nuo jos atsispindintis lazerio spindulys gali nukrypti vartotojo, trečiųjų asmenų arba gyvūnų link.
- Nekeiskite lazerinio įrenginio kito tipo įrenginiu. Visus remonto darbus gali atlikti tik gamintojas arba autorizuotos įmonės kvalifikuotas meistras.



DĖMESIO: Šioje instrukcijoje neišvardinti nustatymai kelia pavojų nukentėti nuo lazerio spindulio poveikio!

DĖMESIO! Įrenginys skirtas tik darbui patalpų viduje.

Nepaisant saugios įrankio konstrukcijos, apsauginių elementų ir papildomų apsaugos priemonių naudojimo, darbo metu išlieka pavojus susižeisti.

Naudojamų simbolinių ženklų paaiškinimas.

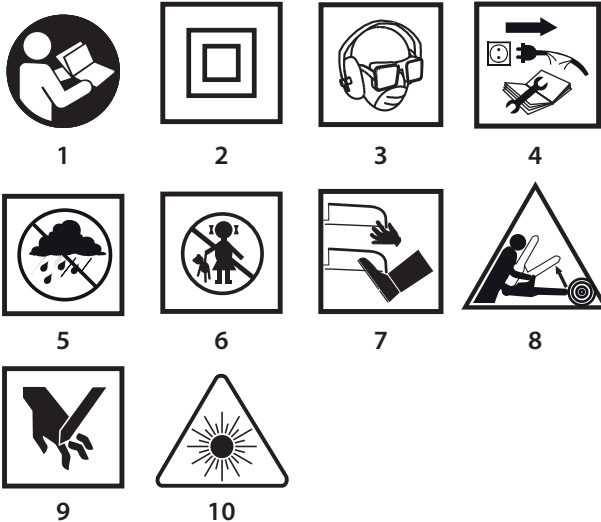

1. Perskaitykite šią aptarnavimo instrukciją, laikykitės joje esančių darbo saugos įspėjimų bei nuorodų!
2. Įrankis turi antrą apsauginę izoliacijos klasę.
3. Naudokite asmenines apsaugos priemones (apsauginius akinius, ausines, kaukę nuo dulkių).
4. Prieš atlikdami aptarnavimo arba remonto darbus, ištraukite elektros įtampos laidą iš elektros tinklo lizdo.
5. Saugokite nuo lietaus.
6. Neleiskite prie įrankio vaikų.
7. Rankas, kojas, kt. galūnes laikykite atokiau nuo pjovimo elementų!
8. Atgalinio smūgio pavojus.
9. Dėmesio, rankų sužalojimo bei pirštų nupjovimo pavojus.
10. Dėmesio: Lazerinis spinduliuavimas.

KONSTRUKCIJA IR PASKIRTIS

Diskinis pjūklas yra elektrinis, rankinis įrankis, turintis II izoliacijos klasę. Įrankis varomas vienfaziu komutatoriniu varikliu. Šio modelio elektriniai įrankiai dažniausiai yra naudojami medienos ir jos gaminių pjovimui. Nenaudokite jo medžio anglies pjovimui. Bandymai panaudoti pjūklą kitiems tikslams bus priskiriami naudojimui ne pagal paskirtį. Pjūklą naudokite tik su jam pritaikytais pjovimo diskais, kurių dantukai padengti aglomeruotu karbidu. Pjūklas suprojektuotas ir pritaikytas nesudėtingiems darbams aptarnavimo dirbtuvėse bei kitiems mėgėjiškiems darbams (meistravimui).

⚠️ Draudžiama elektrinį įrankį naudoti ne pagal paskirtį. GRAFINIŲ PUSLAPIŲ APRAŠYMAS

Numeriais pažymėti įrankio elementai atitinka šios instrukcijos grafiniuose puslapiuose pavaizduotus įrankio elementus.

1. Dulkių išsiurbimo vamzdis
2. Viršutinis dangtis
3. Įtampos įjungimo kontrolinė lemputė
4. Apatinio dangčio svirtis
5. Blokavimo rankenėlė, pado padėties nustatymams
6. Lygiagrečios kreipiančiosios blokavimo rankenėlė.
7. Pjūvio linijos rodiklis, 45° kampui
8. Pjūvio linijos rodiklis, 0° kampui
9. Padas
10. Pjovimo diskas
11. Jungės tarpinė
12. Pjovimo disko tvirtinimo varžtas
13. Apatinis dangtis
14. Priekinė rankena
15. Jungiklis
16. Jungiklio blokavimo mygtukas
17. Pagrindinė rankena
18. Pjovimo gylio blokavimo svirtis
19. Suklio blokavimo mygtukas
21. Lazerio jungiklis
22. Lazeris
23. Lygiagreti kreipiančioji

* Tarp paveikslų ir gaminio galimas nedidelis skirtumas.

PANAUDOTŲ GRAFINIŲ ŽENKLŲ APRAŠYMAS

- 💡 DĖMESIO
- ⚠️ PERSPĖJIMAS
- 🔧 MONTAVIMAS IR NUSTATYMAI
- ℹ️ INFORMACIJA

KOMPLEKTAVIMAS IR PRIEDAI

1. Lygiagreti kreipiančioji - 1 vnt.
2. Kilpinis raktas - 1 vnt.

PASIRUOŠIMAS DARBUI

PJOVIMO GYLIO NUSTATYMAS

- 🔧 Pjovimo gylį, pjūviui kampui, galima nustatyti nuo 0 iki 73 mm ribose.
- Atlaisvinkite pjovimo gylio blokavimo svirtį **(18)**.
- Nustatykite reikiamą pjovimo gylį (naudokitės skale).
- Užblokuokite pjovimo gylio blokavimo svirtimi **(18) (pav. A)**.

KREIPIANČIOSIOS MONTAVIMAS LYGIAGREČIAM PJŪVIUI

- 🔧 Pjaustydami medieną mažais gabalėliais, naudokite lygiagrečią kreipiančiąją. Lygiagrečią kreipiančiąją galima tvirtinti dešinėje ir kairėje elektrinio įrankio pado pusėje.
- Atsukite lygiagrečios kreipiančiosios blokavimo rankenėlę **(6)**.
- Lygiagrečios kreipiančiosios **(23)** plokštelę įstatykite į dvi angas, esančias pjūklo pado **(9)**.
- Nustatykite reikiamą atstumą (naudokitės skale).
- Lygiagrečios kreipiančiosios blokavimo rankenėlė **(6)**, užblokuokite lygiagrečią kreipiančiąją **(23) (pav. B)**.

- ℹ️ Lygiagrečią kreipiančiąją **(23)** galima naudoti ir pjovimui įstrižai nuo 0° iki 45° kampui.

- 💡 **Rankos taip pat ir pirštų niekada nelaikykite už veikiančio pjūklo, venkite šios rankų padėties. Atbulinio smūgio momentu pjūklas gali užkristi ant rankos ir sunkiai sužaloti.**

APATINIO, APSAUGINIO DANGČIO PAKĖLIMAS

-  Apatinis, apsauginis pjovimo disko (10) dangtis (13), liesdamasis prie pjaunamos medžiagos, pjovimo metu kyla automatiškai. Norint pakelti jį rankiniu būdu, reikia pastumti apatinio apsauginio dangčio svirtį (4).

DULKIŲ IŠSIURBIMAS

-  Diskiniame pjūkle įmontuotas dulkių išsiurbimo vamzdis (1), suteikiantis galimybę pašalinti pjovimo metu besikaupiančias drožles ir dulkes.

DARBAS IR REGULIAVIMAS

ĮJUNGIMAS IR IŠJUNGIMAS

-  Tinklo įtampa turi atitikti įtampą, nurodytą diskinio pjūklo nominalių duomenų lentelėje.

Jungiamą pjūklą reikia laikyti abejomis rankomis, kadangi variklio sukamojo momento jėgos veikiamas, nesuvaldytas įrankis gali apsiversti. Prisiminkite, kad išjungus pjūklą, judantys jo elementai dar kurį laiką sukasi.

-  Įrankyje yra įmontuotas jungiklio blokavimo mygtukas (16), apsaugantis nuo atsitiktinio įsijungimo.

Įjungimas:

- Paspauskite jungiklio blokavimo mygtuką (16) (pav. C).
- Paspauskite įjungimo mygtuką (15).

Išjungimas:

- Atleiskite jungiklio mygtuką (15).

ĮTAMPOS ĮJUNGIMO KONTROLINĖ LEMPUTĖ

-  Tuo metu, kai diskinis pjūklas įjungiamas į elektros įtampos tinklo lizdą, įtampos įjungimo kontrolinė lemputė (3) rodo įtampos tekėjimą, ji šviečia.

LAZERIO VEIKIMAS



-  Negalima tiesiogiai žiūrėti į lazerio spindulį arba jo atspindį blizgiame paviršiuje taip pat negalima lazerio spindulio kreipti į žmones arba gyvūnus.

-  Dėl lazerio spindulio projektuojamos linijos atliekamas pjūvis yra tikslesnis (lengviau kontroliuoti pjovimo eigą). Lazerio (22) generatorius, esantis diskinio pjūklo komplekte yra naudojamas itin tiksliam pjūviui atlikti. Kai lazerinis įrenginys nenaudojamas, jį reikia išjungti.

- Paspauskite lazerio įjungimo mygtuką (21), (padėtis – įjungta).
- Lazerio spindulys suprojektuoja raudoną liniją, matomą ant pjauti numatytos medžiagos paviršiaus.
- Pjaukite išilgai šios linijos.
- Baigę pjauti išjunkite lazerį.

-  Dulkės, kylančios pjovimo metu, gali sumažinti lazerinio spindulio matomumą, todėl praėjus tam tikram laiko tarpui spindulio generatorių reikia nuvalyti.

PJOVIMAS

-  Pjovimo linija yra žymima pjovimo linijos rodikliu (7) arba (8).
-  Prieš pradėdami dirbti, visada, pjūklą suimkite tvirtai, dvejomis rankomis, už abiejų rankenų.
- Pjūklą galima jungti tik tada, kai jis atitrauktas nuo pjovimui paruoštos medžiagos.
- Nespauskite pjūklo pernelyg stipriai, spauskite saikingai, vienoda jėga.
- Baigę pjauti palaukite kol pjovimo diskas visiškai sustos.
- Jeigu pjovimą nutrauksite neperpjovę viso ruošinio, tai prieš tęsdami pjovimą įjunkite pjūklą ir palaukite, kol jis veiks didžiausiu greičiu, tik tada pjovimo diską atsargiai įstatykite į įpjovą medžiagoje.
- Medžiagos (medienos) sluoksnius pjaunant skersai, kartais šie sluoksniai gali riestis į viršų ir plyšinėti (labai lėtai slenkant pjūklą šio reiškinio tikimybė labai maža).
- Įsitikinkite, kad apatinis apsauginis dangtis nusileidžia iki galo žemyn.

- Prieš pradėdami pjauti patikrinkite, ar pjovimo gylio blokavimo rankenėlė ir pjūklo pado nustatymų blokavimo rankenėlė prisuktos patikimai.

- Pjūkle montuokite tik jam skirtus, tinkamo išorinio skersmens ir vidinės tvirtinimo angos skersmens pjovimo diskus.
- Pjaunamą medžiagą pritvirtinkite patikimai.
- Platesnę pjūklo pado dalį laikykite ant nepjaunamos ruošinio dalies.

-  Jeigu ruošinio matmenys nedideli, jį reikia tvirtinti staliaus spaustuvais. Jeigu pjūklo pagrindas juda ne apdorojamu ruošiniu, o yra pakeltas, kyla atgalinio smūgio pavojus.

-  Tinkamai pritvirtinus pjaunamą medžiagą ir patikimai laikant pjovimo diską, darbas su elektriniu įrankiu yra pilnai valdomas bei išvengiama sužalojimo pavojaus. Trumpų medžiagos gabalėlių nelaikykite ranka.

PJŪVIS KAMPU

-  Atsukite pado padėties blokavimo rankenėlę (5) (pav. D).
- Padą (9) pasukite reikiamu kampu (nuo 0° iki 45°), naudokitės skale.
- Prisukite pado padėties blokavimo rankenėlę (5).

-  Prisiminkite, kad pjaunant įstrižai kyla didesnis atgalinio smūgio pavojus (didesnė tikimybė, kad pjovimo diskas įstrigs), todėl būkite ypatingai dėmesingi ir pjūklą laikykite taip, kad jo padas pilnai remtųsi į apdorojamą medžiagą. Pjaudami stumkite tolygiai.

ĮPJOVA MEDŽIAGOJE

-  Prieš reguliuodami, išjunkite diskinį pjūklą iš elektros įtampos tinklo.

-  Nustatykite reikiamą, pjaunamos medžiagos storiui tinkantį pjovimo gylį.
- Pjūklą palenkite taip, kad priekinė pado (9) kraštinė remtųsi į pjaunamą medžiagą, o lygiagretaus pjūvio žymeklis 0° būtų lygiagretus numatyta pjūvio linijai.
- Nustatę pjūklą ties numatyta pjūvio vieta, apatinį apsauginį dangtį (13) pakelkite tam skirta svirtimi (4) (pjovimo diskas turi būti pakeltas virš medžiagos).
- Įjunkite elektrinį įrankį ir palaukite, kol pjovimo diskas suksis didžiausiu greičiu.
- Pjūklą palaipsniui leiskite žemyn, pjovimo disku gilindami įpjovą medžiagoje (šio judesio momentu priekinė pjūklo pado kraštinė turi liestis prie pjaunamos medžiagos paviršiaus).
- Vos tik pradėję pjūvį, apatinį apsauginį dangtį paleiskite.
- Kai padas visu savo paviršiumi priglundą prie medžiagos, pjūvis tęsiamas pjūklą stumiant į priekį.
- Niekada netraukite pjūklo iš įpjovos, kol pjovimo diskas sukasi, tai gali sukelti atgalinį smūgį.
- Įpjovą baikite pjauti atvirkštiniu jos pradėjimui eiliškumu, pasukdami pjūklą link priekinės jo pado ir apdorojamos medžiagos susikirtimo linijos.
- Išjungę elektrinį įrankį, prieš ištraukdami jį iš įpjovos palaukite, kol pjovimo diskas visai sustos.
- Prireikus, kampą pabaikite pjauti siaurapjūkliu arba rankiniu pjūkle.

DIDELIŲ MEDŽIAGOS GABALŲ PJOVIMAS ARBA NUPJOVIMAS

-  Norint išvengti pjaunamos medžiagos pleišėjimo bei paties diskinio pjūklo šoktelėjimo dėl pjūvyje įstrigusio pjovimo disko (atgalinio smūgio tikimybė), didesnes plokštes arba lentas reikia atitinkamai paremti.

APTARNAVIMAS IR PRIEŽIŪRA

-  Prieš pradėdami, bet kokius instaliavimo, reguliavimo, remonto arba aptarnavimo darbus ištraukite įrankio elektros laido kištuką iš elektros tinklo lizdo.

APTARNAVIMAS IR PRIEŽIŪRA

-  Patariame, įrankį išvalykite po kiekvieno naudojimosi juo.

- Valymui nenaudokite vandens bei kitų skysčių.
- Įrankį valykite sausu audiniu arba prapūskite suslėgto, žemo slėgio oro srautu.
- Nenaudokite jokių švaros priemonių bei tirpiklių, kadangi jie gali pažeisti detales, pagamintas iš dirbtinių medžiagų.
- Reguliariai valykite variklio korpuse esančias aušinimo angas, taip apsaugosite įrankį nuo perkaitimo. Nevalykite aušinimo angų kaišiodami į jas aštrius elementus, pvz., varžtus ar panašius daiktus.
- Pažeistą elektros laidą būtina pakeisti nauju, tokių pat parametru laidu. Šį darbą turi atlikti kvalifikuotas specialistas arba kvalifikuotas remonto dirbtuvės meistras.
- Pernelyg kibirkščiuojant skirstytuve, kreipkitės į kvalifikuotą specialistą, kad patikrintų variklio anglinių šepetėlių būklę.
- Net ir tinkamai naudojant pjovimo diską, praėjus tam tikram laikui tarpui jis atbunka. Pagrindinis požymis, reiškiantis, kad pjovimo diskas yra neaštrus, jeigu pjūvio metu, slenkant pjūklą reikia stumti stipriau.
- Pastebėjus, kad pjovimo diskas yra pažeistas, jį būtina nedelsiant pakeisti.
- Pjovimo diskas visada turi būti aštrus.
- Įrankį visada laikykite sausoje, vaikams neprieinamoje vietoje.

PJOVIMO DISKO KEITIMAS



- Komplekte esančiu raktu, sukdami jį į kairę pusę, atsukite pjovimo disko tvirtinimo varžtą (12).
- Norint išvengti pjūklą ašies sukimosi, atsukant pjovimo disko tvirtinimo varžtą, ašį reikia užblokuoti jos blokavimo mygtuku (19) (pav. E).
- Nuimkite išorinę tarpinę jungę (11).
- Apatinį apsauginį dangtį (13), jo svirtimi (4) pastumkite tiek, kad jį pilnai uždengtų viršutinis apsauginis dangtis (2) (tuo pat metu patikrinkite apatinį apsauginį dangtį ir jį atitraukiančios spyruoklės būklę bei veikimą).
- Pjovimo diską (10) ištraukite pro pjūklą pade (9) esančią įpjovą.
- Naują pjovimo diską uždėkite taip, kad jo dantukų kryptis atitiktų kryptį, pavaizduotą ant paties pjovimo disko esančia rodykle ir visiškai sutaptų su rodyklėmis, esančiomis ant apatinio ir viršutinio apsauginio dangčio.
- Pjovimo diską prakiškite pro pjūklą pade esančią įpjovą ir uždėkite ant suklio taip, kad jis gerai priglustų prie vidinės tarpinės jungės, pačiame ašies viduryje (centruotai).
- Uždėkite išorinę tarpinę jungę (11) ir prisukite pjovimo disko tvirtinimo varžtą (12), sukite į dešinę pusę.



Montuodami pjovimo diską atkreipkite dėmesį į jo dantukų kryptį. Elektrinio įrankio ašies sukimosi kryptis, ant jo korpuso, pavaizduota rodykle. Liesdami pjovimo diską būkite dėmesingi. Norėdami apsaugoti rankas, prieš liesdami pjovimo disko ašmenis, užsidėkite apsaugines pirštines.

ANGLINIŲ ŠEPETĖLIŲ KEITIMAS



Susidėvėjusius (trumpesnius nei 5 mm), sudėgusius ar įtrūkusius anglinius šepetėlius būtina nedelsiant pakeisti. Visada keičiami iškart abu angliniai šepetėliai. Anglinius šepetėlius, naudodamas originalias detales, gali pakeisti tik kvalifikuotas asmuo.



Bet kokių rūšių gedimus galima pašalinti tik autorizuosose gamintojo remonto dirbtuvėse.

TECHNINIAI DUOMENYS

NOMINALŪS DUOMENYS

Diskinis pjūklas	
Dydis	Vertė
Įtampa	230 V AC
Įtampos dažnis	50 Hz
Nominali galia	1800 W

Apsukų skaičius, veikiant be apkrovos	5000 min ⁻¹	
Įstrižo pjūvio ribos	0° - 45°	
Maksimalus pjovimo disko išorinis skersmuo	210 mm	
Pjovimo disko vidinis skersmuo (kiaurymės)	30 mm	
Maksimalus pjovimo gylis	Pjaunant 90° kampu	73 mm
	Pjaunant 45° kampu	49 mm
Apsaugos klasė	II	
Lazerio klasė	2	
Lazerio galia	< 1 mW	
Lazerio spindulio ilgis	λ = 650 nm	
Svoris	5,5 kg	
Gamybos data	2018	

GARSO IR VIBRACIJOS DUOMENYS

Informacija apie triukšmą ir vibraciją



Duomenys apie skleidžiamo triukšmo lygį, pavyzdžiui, garso slėgio lygį L_{pA} bei garso galios lygį L_{wA} bei matavimų paklaidas K yra pateikti žemiau esančiose nuorodose, pagal standartą EN 60745.

Vibracijos pagreičio vertė a_h ir matavimo paklaida K nustatyta pagal standartą 60745 ir patekta instrukcijoje, žr. toliau.

Šioje instrukcijoje toliau nurodytas vibracijos lygis buvo matuojamas pagal standarte EN 60745 nurodytas matavimo procedūras ir gali būti naudojamas įrankių palyginimui. Jis taip pat gali būti naudojamas ir preliminariam vibracijos poveikio vertinimui.

Nurodytas vibracijos lygis yra pakankamai tikslus, kai šis įrankis naudojamas pagal paskirtį. Jeigu elektrinis įrankis bus naudojamas kitiems tikslams arba su kitokiais nei nurodyta darbiniais priedais taip pat nebus tinkamai prižiūrimas, vibracijos lygis gali pasikeisti. Dėl minėtų priežasčių, vibracijos lygis, viso darbo metu gali būti didesnis nei nurodytas.

Norint tiksliai įvertinti vibracijos poveikį, reikia atsižvelgti į momentus, kai įrankis išjungtas arba kai jis yra įjungtas, bet nenaudojamas darbui (veikia be apkrovos). Tokiu būdu, bendra nurodyta vertė gali būti daug mažesnė. Siekiant apsaugoti vartotoją nuo vibracijos poveikio pasekmių, būtina imtis šių papildomų saugos priemonių: prižiūrėti įrankį ir darbinis priedus, užtikrinti tinkamą rankų temperatūrą, teisingai organizuoti darbą.

Garso slėgio lygis: $L_{pA} = 96,1 \text{ dB(A)}$ $K=3\text{dB(A)}$

Garso galios lygis: $L_{wA} = 107,1 \text{ dB(A)}$ $K=3\text{dB(A)}$

Vibracijos pagreičio vertė (galinė rankena): $a_h = 4,547 \text{ m/s}^2$
 $K= 1,5 \text{ m/s}^2$

Vibracijos pagreičio vertė (priekinė rankena): $a_h = 4,675 \text{ m/s}^2$
 $K= 1,5 \text{ m/s}^2$

APLINKOS APSAUGA IR



Elektrinių gaminių negalima išmesti kartu su buitėmis atliekomis, juos reikia atiduoti į atitinkamą atliekų perdirbimo įmonę. Informacijos apie atliekų perdirbimą kreiptis į pardavėją arba vietos valdžios institucijas. Susidėvėję elektriniai ir elektroniniai prietaisai turi gamtai kenksmingų medžiagų. Antriniams perdirbimui neatiduoti prietaisai kelia pavojų aplinkai ir žmonių sveikatai.

* Pasilikame teisę daryti pakeitimus.

„Grupa Topex Spółka z ograniczoną odpowiedzialnością“ Spółka komandytowa (toliau: „Grupa Topex“), kurios buveinė yra Varšuvoje, ul. Pograniczna 2/4 informuoja, kad visos šios instrukcijos (toliau: „instrukcija“) autorinės teisės, tai yra šioje instrukcijoje esantis tekstas, nuotraukos, schemos, paveikslai bei jų išdėstymas priklauso tik Grupa Topex ir yra saugomos pagal 1994 metais, vasario 4 dieną, dėl autorių ir gretutinių teisių apsaugos, priimtą įstatymą (t.y., nuo 2006 metų įsigaliojusių įstatymus Nr. 90, vėliau 631 su įstatymo pakeitimais). Neturint raštiško Grupa Topex sutikimo kopijuoti, perdaryti, skelbti spaudoje, keisti panaudojant komerciniams tikslams visą ar atskiras instrukcijos dalis yra griežtai draudžiama bei gresia civilinė ar baudžiamoji atsakomybė.



INSTRUKCIJU TULKOJUMS NO ORIGINĀLVALODAS

RIPZĀĢIS 58G493

UZMANĪBU! PIRMS UZSĀKT LIETOT ELEKTROIERĪCI, NEPIECIEŠAMS UZMANĪGI IZLASĪT ŠO INSTRUKCIJU UN SAGLABĀT TO.

ĪPAŠIE DROŠĪBAS NOTEIKUMI

ĪPAŠIE DROŠĪBAS NOTEIKUMI PAR RIPZĀĢA DROŠU DARBU BEZ SKALDĀMĀ ĶĪĻA

UZMANĪBU:



Neievērojot ieteikumus, kas minēti zemāk brīdinājumos par riskiem un lietošanas drošības norādījumiem, var rasties elektrotriecienu, ugunsgrēka un/vai nopietnu ķermeņa bojājumu riski.

RISKS

- Nedrīkst turēt rokas zāģējuma vietas un griezējdiska tuvumā. Otrā roka ir jātur uz paligroktura vai dzinēja korpusa. Turot zāģi ar abām rokām, tiek samazināts risks gūt ievainojumus no griezējdiska.
- Nelikot roku zem apstrādājamā materiāla. Aizsargs nevar pasargāt no rotējošā griezējdiska zem apstrādājamā priekšmeta.
- Uzlikt zāģēšanas dziļumu atbilstoši apstrādājamā materiāla dziļumam. Ieteicams, lai griezējdiska izvīzītos no zāģējamā materiāla ne vairāk par vienu zoba augstumu.
- Aizliegts turēt pārgriežamo materiālu rokās vai uz kājas. Piestiprināt apstrādājamo materiālu pie stingras pamatnes. Labs apstrādājamā materiāla fiksējums ir būtisks, lai izvairītos no kontakta ar ķermeni, rotējošā griezējdiska aizķīlēšanās vai kontroles zuduma pār zāģēšanas procesu.
- Darba laikā turēt zāģi aiz izolētām virsmām, kas paredzētas šim mērķim.
- Jābūt īpaši uzmanīgam (-ai), lai rotējošais griezējdiska nesaskartos ar vadiem, kas atrodas zem sprieguma, vai ar zāģa barošanas vadu. Ierīces metāla elementu saskarsme ar vadiem zem sprieguma var radīt operatoram elektrotriecienu.
- Garenzāģēšanas laikā izmantot garenzāģēšanas vai malu vadīkli. Tas uzlabo zāģējuma vietas precizitāti un samazina rotējošā griezējdiska aizķīlēšanās varbūtību.
- Vienmēr izmantot griezējdiskus ar pareiziem iekšējās atveres izmēriem. Griezējdiski, kas neatbilst stiprinošai līgzdai, var darboties ekscentriski, izraisot kontroles zudumu pār darbu.
- Aizliegts stiprināšanai izmantot bojātus griezējdiskus, neatbilstošas starplikas vai skrūves. Starplikas un skrūves, kas nostiprina griezējdisku, tika speciāli ieprojektētas zāģim, lai nodrošinātu optimālu funkcionēšanu un lietošanas drošību.

Atsitiens, atsitienu iemesli un novēršana

- Atmugurisks atsitiens ir pēkšņa zāģa pacelšanās un kustība operatora virzienā zāģēšanas līnijas robežās. Atsitiens rodas nekontrolētās zāģēšanas rezultātā robainā, saspiestā vai neatbilstoši vadītā zāģa diska dēļ.
- Kad zāģa diska tika aizķerts vai iespiests spraugā, tas apstājas, un dzinēja reakcija rada spēcīgu zāģa kustību atpakaļ operatora virzienā.
- Ja zāģa diska ir saviebtas vai slikti novietots apstrādājamā elementā, izejot no materiāla, zāģa diska zobi var uzstīties pa augšējo zāģējamā materiāla virsmu, paceļot zāģi un radot tā atsitienu operatora virzienā.

Atmugurisks atsitiens ir neatbilstošas zāģa izmantošanas, nepareizo ekspluatācijas procedūru vai apstākļu rezultāts, no kura var izvairīties, ievērojot atbilstošus piesardzības līdzekļus, kas aprakstīti zemāk.

- Turēt zāģi stingri ar divām rokām tā, lai varētu izturēt atmugurisku atsitienu. Stāvēt vienā zāģa pusē nevis zāģēšanas līnijas turpinājumā. Atmuguriska atsitienu parādība var radīt strauju zāģa kustību atpakaļ, taču operators var kontrolēt atmuguriskā atsitienu spēku, ja tiek ievēroti atbilstošie piesardzības līdzekļi.
- Kad griezējdiska aizķīlējas vai pārstāj zāģēt jebkāda iemesla dēļ, samazināt spiedienu uz slēdža pogu un turēt zāģi nekustīgi materiālā, kamēr griezējdiska apstāsies pilnībā. Aizliegts mēģināt izņemt griezējdisku no zāģējamā materiāla, kā arī virzīt zāģi atpakaļ; kamēr griezējdiska kustas, pastāv atmuguriskā atsitienu risks. Pārbaudīt un veikt koriģējošas darbības, lai novērstu griezējdiska dilšanas iemeslus.
- Atkārtoti ieslēdzot zāģi apstrādājamā elementā, uzlikt griezējdisku pa vidu gropi un pārbaudīt, vai griezējdiska zobi nav nobloķēti materiālā. Ja griezējdiska aizķīlējas, kad zāģis tiek atkārtoti ieslēgts, tas var izbīdīties vai radīt atmugurisko atsitienu attiecībā pret apstrādājamo elementu.
- Balstīt lielās plātnes, lai samazinātu griezējdiska saspiešanos un atmuguriskā atsitienu risku. Lielām plātnēm ir tieksme saliekties zem sava svara. Balsti ir jānovieto abās pusēs zem plātnes, zāģēšanas līnijas un plātnes malu tuvumā.
- Nedrīkst izmantot neasus vai bojātus griezējdiskus. Neasi vai neatbilstoši griezējdiska zobi veido šauru gropi, radot pārmērīgu berzi, griezējdiska aizķīlēšanos un atmugurisko atsitienu.
- Pirms veikt zāģēšanu, stingri uzlikt zāģēšanas dziļuma un noliekuma leņķa spīles. Ja zāģa iestatījumi mainās zāģēšanas laikā, tas var radīt aizķīlēšanos un atmugurisko atsitienu.
- Īpaši jāuzmanās ar dziļzāģēšanu starpsienās. Griezējdiska var pārgriezt citus priekšmetus, kas nav redzami no ārpuses, radot atmugurisko atsitienu.

Apakšējā aizsargaizsega funkcijas

- Pirms katras lietošanas reizes pārbaudīt, vai apakšējais aizsargs ir pareizi uzlikts. Nedrīkst izmantot zāģi, ja apakšējais aizsargs nekustas brīvi un neaizveras nekavējoties. Aizliegts piestiprināt vai atstāt apakšējo aizsegu atvērtā stāvoklī. Ja zāģis nejauši nokrīt, apakšējais aizsargs var deformēties. Pacelt apakšējo aizsegu ar atvelkošo rokturi un pārliecināties, ka aizsargs kustas brīvi un nepieskaras griezējdiskam vai citiem elementiem jebkurā no zāģēšanas leņķiem un dziļumiem.
- Pārbaudīt apakšējā aizsega atspere darbību. Ja aizsargs atspere darbojas neatbilstoši, pirms lietošanas tā ir jāsalabo. Apakšējā aizsega darbība var tikt palēnināta bojāto elementu, lipīgo nosēdumu vai atgriezumam uzslāņojumu dēļ.
- Ir pieļaujams noņemt ar rokām apakšējo aizsegu tikai tādu specifisku zāģēšanu laikā kā „dziļzāģēšana” un „salikta zāģēšana”. Pacelt apakšējo aizsegu ar atvelkošo rokturi un, kad griezējdiska iedziļināsies materiālā, atlaist aizsegu. Cita veida zāģēšanas laikā ir ieteicams, lai apakšējais aizsargs darbotos automātiski.
- Pirms nolikt zāģi uz darba galda vai grīdas, vienmēr jāskatās, lai apakšējais aizsargs aizsegtu griezējdisku. Neaizsegti rotējošais griezējdiska var radīt situāciju, kad zāģis sāks kustēties atpakaļ, sagriežot visu uz sava ceļa. Jāņem vērā laiks, kas nepieciešams griezējdiska apturēšanai pēc zāģa izslēgšanas.

Papildu drošības norādījumi

Piesardzības līdzekļi

- Neizmantot griezējdiskus, kas ir bojāti vai deformēti.
- Neizmantot slīpdiskus.
- Izmantot tikai ražotāja ieteiktus griezējdiskus, kas atbilst standarta EN 847-1 prasībām.
- Aizliegts izmantot griezējdiskus, kuriem nav zobu ar cietsakausējuma plāksnītēm.
- Dažu koksnes paveidu putekļi var būt bīstami veselībai.** Tiešais fiziskais kontakts ar putekļiem var izraisīt alerģisko reakciju un/vai operatora vai blakus esošo cilvēku elpošanas sistēmas slimības. Ozola vai dižskābārza koksnes putekļi ir kancerogēni, īpaši savienojumā ar koksnes apstrādes līdzekļiem (koksnes piesūcināšanas vielām).

- Izmantot tādus personīgus drošības līdzekļus kā:
 - dzirdes aizsarglīdzekļi, lai samazinātu dzirdes zuduma risku;
 - acu aizsarglīdzekļi;
 - elpceļu aizsarglīdzekļi, lai samazinātu kaitīgo putekļu ieelpošanas risku;
 - aizsargcimdi griezējdisku, kā arī citu grubuļainu un asu materiālu apkalpošanai (nomaiņas laikā griezējdiski ir jātur aiz atveres, kad vien tas ir iespējams).
- Koksnes zāģēšanas laikā pieslēgt putekļu nosūkšanas sistēmu.

Drošs darbs un apkope

- Jāpiemēro griezējdisks tam materiāla veidam, kas ir jāzāģē.
- Izmantot zāģi tikai koksnes materiālu vai koksnes izstrādājumu zāģēšanai.
- Nedrīkst izmantot zāģi bez aizsega vai tad, kad tas ir nobloķēts.
- Brīvi guļošie materiāli un izslējušie elementi nedrīkst atrasties uz grīdas ierīces darbības zonā.
- Darba vietā ir jānodrošina atbilstošais apgaismojums.
- Elektroinstrumentu apkalpojošiem darbiniekiem ir jābūt atbilstoši apmācītiem par ierīces lietošanu, apkalpošanu un darbu.
- Izmantot tikai asus griezējdiskus.
- Pievērst uzmanību maksimālam ātrumam, kas ir norādīts uz griezējdiska.
- Pārlicināties, ka izmantojamie elementi ir saskaņā ar ražotāja rekomendācijām.
- Atvienot zāģi no barošanas, ja tiek veikti apkopes darbi.
- Ja darba laikā tiks bojāts barošanas vads, nekavējoties atslēgt barošanu. NEPIESKARTIES PIE BAROŠANAS VADA PIRMS BAROŠANAS ATSLĒGŠANAS.
- Ja zāģis ir aprīkots ar lāzeri, nomaina pret cita tipa lāzeri nav pieļaujama – šāda darbība jāveic sertificētā servisa centrā. Nedrīkst virzīt lāzeri cilvēku un dzīvnieku virzienā.
- Neizmantojiet ierīci stacionāri. Tā nav paredzēta darbam kopā ar zāģēšanas galdu.
- **Apstrādei paredzētais materiāls ir jāpiestiprina pie stabilas pamatnes un jānofiksē ar spilēm.** Šāds apstrādājamā materiāla fiksēšanas veids ir drošāks nekā materiāla turēšana rokās.
- Pirms ierīces nolikšanas malā ir jāuzgaida, kamēr griezējdisks apstāsies. Griezējdisks var nobloķēties un radīt kontroles zudumu pār ierīci.

LĀZERA IERĪCES DROŠĪBAS NOTEIKUMI

Zāģa lāzera ierīce ir II klases ierīce ar maksimālo jaudu $< 1 \mu\text{W}$, starojuma viļņu garumu $\lambda = 650 \text{ nm}$. Šāda ierīce ir droša redzei, tomēr vienalga nedrīkst skatīties tieši starojuma avotā (var rasties iesaistītais aklums).

BRĪDINĀJUMS. Nedrīkst tieši skatīties lāzera gaismas starā. Tas nav droši. Jāievēro zemāk minētie drošības noteikumi.

- Lāzerierīce ir jāizmanto saskaņā ar ražotāja rekomendācijām.
- Aizliegts tīšām vai netīšām virzīt lāzera gaismas kūlīti pret cilvēku, dzīvnieku vai citu objektu, izņemot apstrādājamo materiālu.
- Lāzergaismas kūlīti nedrīkst nejauši vērst nepiederīgo cilvēku vai dzīvnieku acīs uz laiku, kas ir ilgāks par 0,25 sek., piemēram, virzot gaismu ar spoguļi.
- Vienmēr ir jāpārlicinās, ka lāzerstars ir vērst pret materiālu, kuram nav atstarojošas virsmas.
- Spīdošai tērauda loksnei (vai citiem materiāliem, kas atstaro gaismu) nedrīkst izmantot lāzergaismu, jo tā var atstaroties pret operatoru, trešajām personām vai dzīvniekiem.
- Nedrīkst nomainīt lāzerierīci pret cita tipa ierīci. Visā veida remontdarbi ir jāveic ražotājam vai autorizētajai personai.



UZMANĪBU: Cita veida regulēšana, kas nav minēta šajā instrukcijā, var novest pie nopietniem lāzera starojuma izraisītiem bojājumiem!

UZMANĪBU! Ierīce ir paredzēta izmantošanai iekštelpās.

Neskatoties uz drošu ierīces konstrukciju, kā arī drošības līdzekļu izmantošanu, vienmēr pastāv neliels risks gūt ievainojumus darba laikā.

Izmantoto piktogrammu skaidrojums:

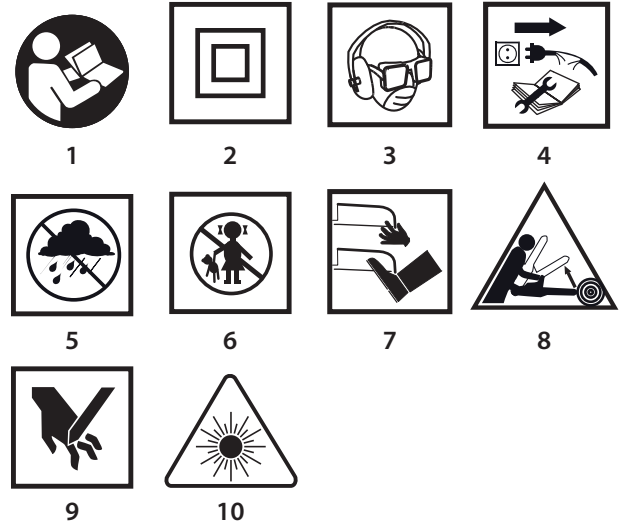

1. Izlasīt lietošanas instrukciju, ievērot tajā ietvertus brīdinājumus un drošības noteikumus
2. Otrās aizsardzības klases ierīce
3. Lietot personīgus aizsarglīdzekļus (aizsargbrilles, dzirdes aizsargus, pretputekļu masku)
4. Atslēgt barošanas vadu pirms apkopes vai remontdarbiem
5. Sargāt no lietus
6. Nepieļaut bērņus pie ierīces
7. Rokas un kājas nedrīkst atrasties griezējelementu tuvumā!
8. Atsitienu risks
9. Uzmanību: plaukstu ievainojuma un pirkstu nogriešanas risks
10. Uzmanību: lāzera starojums

UZBŪVE UN PIELIETOJUMS

Ripzāģis ir II elektroaizsardzības klases manuālā tipa elektroierīce. Tās piedziņu veido vienfāzes kolektora dzinējs. Šī tipa elektroierīces tiek plaši izmantotas koksnes un tās izstrādājumu zāģēšanai. Nedrīkst lietot ierīci malkas zāģēšanai. Mēģinājumi izmantot zāģi citiem mērķiem tiks uzskatīti par neatbilstošu ekspluatāciju. Ripzāģis ir jāizmanto tikai ar atbilstošiem griezējdiskiem ar cietsakausējuma plāksnītēm. Ripzāģa izmantošanas jomas ir šādas: viegli darbi darbnīcās, kā arī visa veida amatierdarbi.



Nedrīkst izmantot elektroierīci neatbilstoši mērķim, kuram tā ir paredzēta.

GRAFISKĀS DAĻAS APRAKSTS

Zemāk minētā numerācija attiecas uz tiem ierīces elementiem, kuri ir minēti šīs instrukcijas grafiskajā daļā.

1. Putekļu novadīšanas īscaurule
2. Augšējais aizsegs
3. Sprieguma pieslēguma indikators
4. Apakšējā aizsega svira
5. Pēdas novietojuma fiksācijas grieztuvīte
6. Paralelās vadīklas fiksācijas grieztuvīte
7. Zāģēšanas līnijas rādītājs 45°
8. Zāģēšanas līnijas rādītājs 0°
9. Pēda
10. Griezējdisks
11. Atloka starpliņa
12. Griezējdiska nostiprinātājskrūve
13. Apakšējais aizsegs
14. Priekšējais rokturis

15. Slēdzis
16. Slēdža bloķēšanas poga
17. Pamatrokturis
18. Zāģēšanas dziļuma fiksācijas svira
19. Darbvārpstas bloķēšanas poga
21. Lāzera slēdzis
22. Lāzers
23. Paralēlā vadīkla

* Attēls un izstrādājums var nedaudz atšķirties.

SIMBOLU APRAKSTS



PIEZĪME



BRĪDINĀJUMS



MONTĀŽA/IESTATĪJUMI



INFORMĀCIJA

APRĪKOJUMS UN PIEDERUMI

1. Paralēlā vadīkla - 1 gab.
2. Slēgta uzgriežņu atslēga - 1 gab.

SAGATAVOŠANĀS DARBAM

ZĀĢĒŠANAS DZIĻUMA IESTATĪJUMI

Zāģēšanas dziļumu zem taisnā leņķa var noregulēt diapazonā no 0 līdz 73 mm.

- Atlaist zāģēšanas dziļuma fiksācijas sviru (18).
- Iestatīt nepieciešamo zāģēšanas dziļumu (izmantojot skalu).
- Nofiksēt zāģēšanas dziļuma fiksācijas sviru (18) (A att.).

VADĪKLAS MONTĀŽA PARALĒLAI ZĀĢĒŠANAI

Zāģējot materiālu šauros gabaliņos, jāizmanto paralēlā vadīkla. Paralēlās zāģēšanas vadīkla var tikt piestiprināta no ierīces pēdas labās vai kreisās puses.

- Atlaist paralēlās vadīklas fiksācijas grieztuvīti (6).
- Ielikāt paralēlās vadīklas (23) līsti zāģa pēdas (9) divās atverēs.
- Iestatīt nepieciešamo attālumu (izmantojot skalu).
- Piestiprināt paralēlo vadīklu (23) ar paralēlās vadīklas fiksācijas grieztuvītes (6) palīdzību (B att.).

Paralēlā vadīkla (23) var tikt izmantota arī zāģēšanai zem leņķa diapazonā no 0° līdz 45°.

Aizliegts pieļaut situāciju, kad roka vai pirksti atrodas aiz strādājošā zāģa. Atmuguriskā atsitiena gadījumā, zāģis var nokrist uz rokas, radot nopietnus ķermeņa bojājumus.

APAKŠĒJĀ AIZSEGA ATBĪDĪŠANA

Griezējdiska (10) apakšējais aizsegs (13) automātiski atbīdās, saskaroties ar zāģējamo materiālu. Lai atbīdītu aizsegu ar rokām, pārvietot apakšējā aizsega sviru (4).

PUTEKĻU NOVADIŠANA

Ripzāģis ir aprīkots ar putekļu novadišanas iscauruli (1), kas ļauj novadīt putekļus un skaidas, kas rodas zāģēšanas laikā.

DARBS / IESTATĪJUMI

IESLĒGŠANA / IZSLĒGŠANA

Tikla spriegumam ir jāatbilst zāģa nominālo parametru tabulā norādītam spriegumam. Zāģa ieslēgšanas laikā tas ir jātur ar abām rokām, jo dzinēja griezes moments var radīt nekontrolējamo elektroierīces apgrībošanos.

Jāatceras, ka pēc zāģa izslēgšanas tā kustīgie elementi turpina vēl kādu laiku rotēt.

Zāģis ir aprīkots ar slēdža bloķēšanas pogu (16), kas pasargā no gadījuma ieslēgšanās.

Ieslēgšana:

- Nospiež slēdža bloķēšanas pogu (16) (C att.).
- Nospiež slēdža (15) pogu.

Izslēgšana:

- Samazināt spiedienu uz slēdža (15) pogu.

PIESLĒGUMA INDIKATORS

Pieslēdzot zāģi pie barošanas ligzdas, tiek izgaismots sprieguma pieslēguma indikators (3).

LĀZERA DARBĪBA



Aizliegts skatīties tieši lāzerstarā vai tā atspulgā spoguļotā virsmā, kā arī nedrīkst virzīt lāzerstaru pret cilvēkiem.



Lāzergaismas stars ļauj labāk kontrolēt zāģējuma līniju.

Lāzera ģenerators (22), kas atrodas ripzāģa komplektācijā, ir paredzēts precīzas zāģēšanas veikšanai. Lāzerierīces sistēma ir jāizslēdz, ja lāzers netiek izmantots.

- Nospiež lāzera slēdža (21) pogu "ieslēgts" pozīcijā.
- Lāzers sāks emitēt sarkano līniju, kas būs redzama uz materiāla.
- Zāģēšana ir jāveic gar šo līniju.
- Pabeidzot zāģēšanu, izslēgt lāzeru.



Putekļi, kas rodas zāģēšanas laikā, var aizēnot lāzergaismu, tāpēc periodiski notīrīt lāzeru.

ZĀĢĒŠANA



Zāģēšanas līniju nosaka zāģēšanas līnijas rādītājs (7) vai (8).



Uzsākot darbu, vienmēr turēt zāģi stingri ar abām rokām, izmantojot abus rokturus.



Zāģi drīkst ieslēgt tikai tad, kad tas ir novietots nomaļus no apstrādāšanai paredzētā materiāla.

Nedrīkst pārmērīgi spiest uz zāģi, spiedienam jābūt mērenam un pastāvīgam.

Pēc zāģēšanas pabeigšanas ir jāļauj, lai griezējdiska apstājas pilnībā.

Ja zāģēšanas process netiks pabeigts līdz galam, pēc zāģa ieslēgšanas vispirms uzgaidīt, kamēr zāģis sasniegs savu maksimālo griezes ātrumu, un tad uzmanīgi ielikt griezējdisku zāģējamā materiāla gropē.

Dažkārt, zāģējot šķēršām materiāla (koksnes) šķiedrām, tām ir tendence pacelties augšā un atstrūkties (virzot zāģi ar mazu ātrumu, tiek samazināta šīs tendences iespējamība).

Pārliecināties, ka apakšējais aizsegs savā kustībā aiziet līdz malējām stāvoklim.

Pirms zāģēšanas vienmēr ir jāpārliecinās, ka zāģēšanas dziļuma fiksācijas svira un zāģa pēdas novietojuma fiksācijas grieztuvīte ir atbilstoši aizgriezta.

Zāģim jāizmanto tikai griezējdiski ar atbilstošu ārējo diametru un iekšējās atveres diametru.

Pārzāģējamais materiāls ir stingri jānofiksē.

Novietot zāģa pēdas platāko daļu tajā materiāla daļā, kas netiek zāģēta.



Ja materiāla izmēri nav lieli, tad materiālu nepieciešams nofiksēt ar galdnieka spilēm. Ja zāģa pēda nepārvietojas pa apstrādājamo materiālu, bet ir pacelta, tad pastāv atsitiena risks.



Zāģējamā materiāla atbilstošā fiksācija un stingra zāģa turēšana nodrošina pilnu kontroli pār elektroierīces darbību, kas ļauj izvairīties no ķermeņa ievainojumiem. Nedrīkst balstīt ar roku mazus materiāla gabalus.

ZĀĢĒŠANA ZEM LEŅĶA



Atlaist pēdas novietojuma fiksācijas grieztuvīti (5) (D att.).

Iestatīt pēdu (9) vēlamajā leņķī (no 0° līdz 45°) ar skalas palīdzību.

Aizgriezt pēdas novietojuma fiksācijas grieztuvīti (5).



Jāatceras, ka zāģējot zem leņķa pastāv lielāka atsitiena iespējamība (lielāka griezējdiska aizķīlēšanās iespēja), tāpēc nepieciešams īpaši pievērst uzmanību tam, lai zāģa pēda piegultu ar visu savu virsmu pie apstrādājamā materiāla virsmas. Veikt zāģēšanu ar plūstošām kustībām.

ZĀGĒŠANA, IEZĀGĒJOTIES MATERIĀLĀ



Pirms regulēšanas atvienot zāģi no barošanas.



- Iestatīt vēlamo zāģēšanas dziļumu, kas atbilst pārzāģējamā materiāla dziļumam.
- Noliekt zāģi tā, lai zāģa pēdas (9) priekšējā mala atbalstītos pret pārzāģēšanai paredzēto materiālu, bet 0° rādītājs perpendikulārajai zāģēšanai atrastos uz zāģēšanas līnijas.
- Pēc zāģa novietošanas zāģēšanas sākumvietā pacelt apakšējo aizsegu (13) ar apakšējā aizsega sviru (4) (griezējdisks atrodas virs materiāla).
- Ieslēgt elektroierīci un uzgaidīt, kamēr griezdējdisks sasniegs maksimālo griezes ātrumu.
- Pakāpeniski nolaist zāģi, iedziļinot griezdējdisku materiālā (šīs darbības laikā zāģa pēdas priekšējai malai ir jāsaskaras ar materiāla virsmu).
- Kad griezdējdisks uzsāks zāģēšanu, atlaist apakšējo aizsegu.
- Kad zāģa pēda atradīsies ar visu savu virsmu uz materiāla, turpināt zāģēšanu, pārvietojot zāģi uz priekšu.
- Aizliegts pārvietot zāģi atpakaļ ar rotējošo griezdējdisku, jo tas var radīt atsmuguriskā atsietiena parādību.
- Pabeigt iezāģēšanu tieši pretēji šīs darbības uzsākšanai, pagriežot zāģi apkārt salaiduma līnijai starp zāģa pēdas priekšējo malu un apstrādājamo materiālu.
- Pirms elektroierīces izņemšanas no materiāla atļaut, lai griezdējdisks apstājas pilnībā pēc zāģa izslēgšanas.
- Ja pastāv tāda nepieciešamība, stūru nobeigumapstrādi veikt ar finierzāģīti vai manuālo zāģi.

LIELU MATERIĀLU ZĀGĒŠANA VAI TO GABALU NOZĀGĒŠANA



Zāģējot lielākas materiāla plātnes vai dēļus, tos nepieciešams atbilstoši atbalstīt, lai izvairītos no gadījuma griezdējdiska raušanās (atsietiena parādības), ja griezdējdisks aizķilēsies materiāla gropē.

APKALPOŠANA UN APKOPE



Pirms veikt jebkādas darbības, kas ir saistītas ar instalēšanu, regulēšanu, remontu vai apkalpošanu, izņemt barošanas vada dakšu no kontaktligzdas.

APKOPE UN UZGLABĀŠANA



- Ieteicams, tīrīt ierīci katru reizi pēc lietošanas.
- Tīrīšanai nedrīkst izmantot ūdeni vai jebkādus citus šķidrums.
- Ierīce jātīra ar otīņu vai jāzpuš ar zema spiediena saspiesto gaisu.
- Neizmantojot tīrīšanas līdzekļus vai šķīdinātājus, jo tie var sabojāt plastmasas detaļas.
- Regulāri jātīra ventilācijas spraugas dzinēja korpusā, lai nepieļautu ierīces pārkaršanu. Nedrīkst tīrīt ventilācijas spraugas ar tādiem asiem elementiem kā skrūvgrieži un tamlīdzīgi priekšmeti.
- Barošanas vada bojājuma gadījumā tas ir jānomaina pret citu vadu ar tādiem pašiem parametriem. Šī darbība ir jāveic kvalificētam speciālistam vai servisa centram.
- Pārmērīgas kolektora dzirksteļošanas gadījumā atdot ierīci kvalificētai personai dzinēja oglekļa suku stāvokļa pārbaudei.
- Normālās ekspluatācijas laikā griezdējdisks pakāpeniski notruilinās. Truluma pazīme ir spiediena palielināšanās, pārvietojot griezdējdisku zāģēšanas laikā.
- Ja tiks konstatēts griezdējdiska bojājums, nekavējoties nomainīt griezdējdisku.
- Griezdējamam vienmēr ir jābūt asam.
- Ierīce vienmēr jāuzglabā sausā, bērniem nepieejamā vietā.

GRIEZDĒJDISKA NOMAĪŅA



- Ar komplektācijai pievienotās atslēgas palīdzību atskrūvēt griezdējdiska nostiprinātājskrūvi (12), griežot pa kreisi.
- Lai izvairītos no zāģa darbvārpstas griešanās, griezdējdiska nostiprinātājskrūves atskrūvēšanas laikā nobloķēt darbvārpstu ar darbvārpstas bloķēšanas pogu (19) (E att.).
- Noņemt ārējo atloka starpliku (11).

- Ar apakšējā aizsega sviru (4) pārvietot apakšējo aizsegu (13) tā, lai tas maksimāli noslēptos augšējā aizsegā (2) (paralēli ir jāpārbauda apakšējā aizsega atsperes stāvoklis un darbība).
- Izņemt griezdējdisku (10) no spraugas zāģa pēdā (9).
- Ielikt jauno griezdējdisku tādā stāvoklī, kādā griezdējdiska zobu novietojums un uz griezdējdiska esošās bultas virziens pilnībā sakrīt ar bultas virzienu, kas atrodas uz apakšējā un augšējā aizsega.
- Ielikt griezdējdisku caur spraugu zāģa pēdā un piestiprināt pie darbvārpstas tā, lai piespiestu pie iekšējā atloka virsmas un centriski novietotu uz tā izvirojuma.
- Piestiprināt ārējo atloka starpliku (11) un aizgriez griezdējdiska nostiprinātājskrūvi (12), griežot pa labi.



Jāpievērš uzmanība, lai griezdējdisks tiktu piestiprināts ar atbilstošā virzienā novietotiem zobiem. Elektroierīces darbvārpstas griešanās virzienu norāda bulta uz zāģa korpusa. Jābūt īpaši uzmanīgam (-ai), ņemot rokā griezdējdisku. Jāizmanto aizsargcimdi, lai nodrošinātu rokām aizsardzību pret saskarsmi ar griezdējdiska asiem zobiem.

OGLEKĻA SUKU NOMAĪŅA



Izlietotās (īsākas par 5 mm), sadedzinātas vai plisušās dzinēja oglekļa suku nepieciešams uzreiz nomainīt. Vienmēr vienlaicīgi ir jāmaina abas suku.

Oglekļa suku maiņa ir jāveic tikai kvalificētai personai, kura izmanto oriģinālās rezerves daļas.



Jebkāda veida defekti ir jānovērš ražotāja autorizētos servisa centros.

TEHNISKIE PARAMETRI

NOMINĀLO DATU TABULA

Ripzāģis		
Parametrs		Vērtība
Barošanas spriegums		230 V AC
Barošanas frekvence		50 Hz
Nominālā jauda		1800 W
Griezes ātrums tukšgaitā		5000 min ⁻¹
Zāģēšanas diapazons zem leņķa		0° - 45°
Maks. griezdējdiska ārējais diametrs		210 mm
Griezdējdiska atveres diametrs		30 mm
Maksimālais zāģēšanas dziļums	Zem leņķa 90°	73 mm
	Zem leņķa 45°	49 mm
Aizsardzības klase		II
Lāzera klase		2
Lāzera jauda		< 1 mW
Starojuma viļņu garums		λ = 650 nm
Masa		5,5 kg
Ražošanas gads		2018

DATI PAR TROKSNI UN VIBRĀCIJĀM

Informācija par troksni un vibrāciju



Tādi emitētā trokšņa līmeņi kā emitētā akustiskā spiediena līmenis L_{pA} un akustiskās jaudas līmenis L_{WA} , kā arī mērījuma neprecizitāte K ir aprakstīta zemāk saskaņā ar standartu EN 60745.

Vibrāciju vērtības a_h un mērījuma neprecizitāte K ir norādītas saskaņā ar standartu EN 60745 un aprakstītas zemāk.

Šajā instrukcijā norādītais vibrāciju līmenis ir mērīts saskaņā ar mērīšanas procedūru, kas noteikta standartā EN 60745, un var tikt izmantots elektroierīču salīdzināšanai. To var arī izmantot, lai veiktu vibrācijas ekspozīcijas sākotnējo novērtējumu.

Dotais vibrāciju līmenis ir reprezentatīvais lielums attiecībā pret elektroierīces pamatizmantošanas mērķiem. Ja ierīce tiks izmantota citiem mērķiem vai ar citiem darbinstrumentiem un netiks pietiekami labi kopta, vibrāciju līmenis var mainīties. Iepriekš minēti iemesli var palielināt vibrācijas ekspozīciju visā darba periodā.

Lai precīzi novērtētu vibrācijas ekspozīciju, jāņem vērā periodi, kad elektroierīce ir ieslēgta vai ir ieslēgta, bet netiek izmantota darbam. Šādi kopējā vibrācijas ekspozīcija var kļūt ievērojami mazāka. Lai pasargātu lietotāju no vibrācijas sekām, jānodrošina tādi papildu drošības līdzekļi kā elektroierīces un darbinstrumentu apkope, atbilstoša roku temperatūra un atbilstoša darba organizācija.

Akustiskā spiediena līmenis: $L_{p_A} = 96,1 \text{ dB(A)}$ $K=3\text{dB(A)}$

Akustiskās jaudas līmenis: $L_{w_A} = 107,1 \text{ dB(A)}$ $K=3\text{dB(A)}$

Vibrāciju paātrinājuma vērtība (aizmugurējais rokturis):

$a_h = 4,547 \text{ m/s}^2$ $K=1,5 \text{ m/s}^2$

Vibrāciju paātrinājuma vērtība (priekšējais rokturis):

$a_h = 4,675 \text{ m/s}^2$ $K=1,5 \text{ m/s}^2$

VIDES AIZSARDZĪBA



Elektroinstrumentus nedrīkst izmest kopā ar sadzīves atkritumiem. Tie ir jānodod utilizācijai attiecīgajiem uzņēmumiem. Informāciju par utilizāciju var sniegt produkta pārdevējs vai vietējie varas orgāni. Izlietotās elektriskās un elektroniskās ierīces satur videi kaitīgas vielas. Ierīce, kura netika pakļauta otrreizējai izejvielu pārstrādei, rada potenciālus draudus videi un cilvēku veselībai.

* Ir tiesības veikt izmaiņas.

„Grupa Topex Spółka z ograniczoną odpowiedzialnością” Spółka komandytowa (turpmāk „Grupa Topex”) ar galveno ofisu Varšavā, ul. Pograniczna 2/4, informē, ka visa veida autortiesības attiecībā uz dotās instrukcijas (turpmāk „Instrukcija”) saturu, tai skaita uz tās tekstiem, samazinātām fotogrāfijām, shēmām, zīmējumiem, kā arī attiecībā uz tās kompozīciju, pieder tikai Grupa Topex, kuras ir aizsargātas ar likumu saskaņā ar 1994. gada 4. februāra „Likumu par autortiesībām un blakustiesībām” (Likumu Vēstnesis 2006 nr. 90, 631. poz. ar turpm. izm.). Visas Instrukcijas kopumā vai tās noteikto daļu kopēšana, apstrāde, publicēšana vai modificēšana komercijas mērķiem bez Grupa Topex rakstiskās atļaujas ir stingri aizliegta, pretējā gadījumā pārkāpējs var tikt saukts pie kriminālās vai administratīvās atbildības.



ALGUPĀRASE KASUTUSJUHENDI TÖLGE KETASSAAG 58G493

TÄHELEPANU ENNE SEADMEGA TÖÖTAMA ASUMIST LUGEGE HOOLIKALT LÄBI KÄESOLEV JUHEND JA HOIDKE SEE ALLES HILISEMAKS KASUTAMISEKS.

ERIOHUTUSJUHISED

ERIOHUTUSJUHISED KETASSAAGIDE OHUTUKS KASUTAMISEKS ILMA LÖHESTUSLIIKUTA

TÄHELEPANU



Alltoodud ohutuslase hoiatuste ja juhiste eiramine võib põhjustada elektrilöögi, tulekahju ja/või tõsise kehavigastuste ohtu.

OHUD

- Hoidke käed eemal ketta löikeraadiusest ja pöörlevast kettast. Hoidke teine käsi abikäepidemel või mootori korpusel. Kui hoiate saagi mõlema käega, väheneb oht, et vigastate ennast pöörleva saekettaga.
- Ärge asetage kätt töödeldava eseme alla. Kaitsekate ei kaitse pöörleva ketta eest töödeldava elemendi all.
- Valige löikesügavus, mis vastab töödeldava elemendi paksusele. Soovitavalt ei tohiks saeketas ulatuda töödeldavast esemest allapoole rohkem kui saehamba laiuselt.
- Ärge kunagi hoidke lõigatavat elementi käes ega toetage seda jalale. Kinnitage töödeldav element kindlale alusele. Töödeldava elemendi nõuetekohane kinnitamine on oluline vältimaks saeketta kokkupuutumist seadmega töötaja kehaga, pöörleva saeketta takerdumist või kontrolli kaotamist seadme üle.
- Töö ajal hoidke saagi selleks ettenähtud isoleeritud pindadest.
- Olge eriti ettevaatlik, et pöörlev saeketas ei puutuks kokku pinge all olevate juhtmete või seadme enda toitejuhtmega. Kui seadme metalloosad puutuvad vastu pinge all olevaid juhtmeid, võib seadmega töötaja saada elektrilöögi.
- Pikisuunalisel saagimisel kasutage alati pikisuunalise saagimise juhikut või servajuhikut. See suurendab saagimise täpsust ja vähendab pöörleva saeketta takerdumise ohtu.
- Kasutage vaid löikekettaid, mille paigaldusavad on õigete mõõtmetega. Löikekettad, mis ei sobi kinnituspessa, võivad liikuda töötamise ajal tsentrist välja, mis võib omakorda põhjustada kontrolli kaotamist seadme üle.
- Ärge kunagi kasutage saeketta kinnitamiseks kahjustatud või nõuetele mittevastavaid seibe ega polte. Saeketta kinnituspoldid ja -seibid on sae jaoks spetsiaalselt kavandatud, et tagada optimaalne töötulemus ja kasutusohutus.

Tagasilöökk, selle põhjused ja vältimine

- Tagasilöögi nimetatakse sae üleskerkimist ja järsku paiskumist sellega töötaja poole põhjustatuna saeketta takerdumisest, kinnikiilumisest või valest juhtimisest.
- Kui saeketas takerdub või kiilub kinni löikeavasse, saeketas peatub ja mootori reaktsioon sellele põhjustab sae liikumist tagasi, saega töötaja poole.
- Kui saag on paindunud või asetub saetavas materjalis valesti, võivad saeketta hambad pärast materjalilt ülestõstmist riivata vastu materjali ülemist pinda, põhjustades sae kerkimist ja paiskumist saega töötaja poole.

Tagasilöökk on sae vale kasutamise või nõuetele mittevastavate kasutusprotseduuride või kasutustingimuste tulemuseks ja seda saab vältida alltoodud ettevaatusabinõudega.

- Hoidke saagi tugevalt mõlema käega, asetades käed nii, et säilitada tagasilöögi korral tasakaal. Seiske sae küljel, kuid mitte saagimisjoonel. Tagasilöögiõud võib põhjustada sae järsu paiskumise tagasi. Seadmega töötaja saab aga tagasilöögiõudu kontrollida, kui võtab tarvitusele vastavad ettevaatusabinõud.

- b. Kui löikeketas takerdub või saagimine mingil põhjusel katkeb, vabastage tööüliti nupp ja hoidke saagi töödeldavas materjalis paigal ketta täieliku seiskumiseni. Ärge kunagi üritage löikeketast materjalist eemaldada ega saagi tagasi tõmmata juhul, kui löikeketas veel liigub, see võib tekitada tagasilöögi. Uurige välja löikeketta takerdumise põhjused ja võtke nende eemaldamiseks ette korrigeerivad toimingud.
- c. Sae uuel käivitamisel töödeldavas materjalis, tsentreerige löikeketas ja veenduge, et löikeketta hambad ei oleks töödeldavas materjali lukustunud. Kui löikeketas uuel käivitamisel takerdub, võib see materjalist eemale paiskuda või põhjustada tagasilöögiõudu töödeldava elemendi suhtes.
- d. Sae takerdumise ja tagasilöögiõudu vältimiseks toetage suured plaadid spetsiaalsetele tugedele. Suured plaadid võivad oma raskuse all painduda. Toed tuleb paigutada plaadi alla mõlemale poole saagimisjoone ja plaadi serva lähedusse.
- e. Ärge kasutage nürisid ega kahjustatud saekettaid. Nürid või valesti paiknevad saeketta terad põhjustavad liigset hõõrdumist, löikeketta takerdumist ja tagasilööki.
- f. Enne saagimise alustamist fikseerige kindlalt saagimissügavuse ja kaldenurga klemmid. Kui sae seadistus töötamise ajal muutub, võib see põhjustada saetera takerdumist ja tagasilööki.
- g. Eriti ettevaatlik olge juhul, kui teete vaheseintesse süvendatud löikeid. Saeketas võib takerduda välisel vaatluse märkamatu esemete taha ja põhjustada nii tagasilööki.

Alumise kaitsekatte funktsioonid

- a. Enne iga kasutamist kontrollige alumist katet ja veenduge, et see oleks õigesti paigaldatud. Ärge kasutage saagi, mille alumine kate ei liigu nõuetekohaselt ja ei sulgu viivitusteta. Ärge eemaldage alumist katet ega jätke seda avatud asendisse. Kui saag kogemata maha kukub, võib alumine kate kõveraks painduda. Tõstke alumine kate tõmbekäepideme abil üles ja veenduge, et kate liiguks vabalt, ei puutuks üheski nurga või sügavuse seadistuses vastu löikeketast ega muid seadme osi.
- b. Kontrollige alumise katte vedru tööd. Kui kate ja vedru ei toimi nõuetekohaselt, tuleb need enne seadme kasutamist parandada. Alumise katte hüplemine võib olla tingitud seadme osade kahjustustest, kleepuvatest mustusest või seadmele kogunenud jääkainetest.
- c. Alumist katet tohib käsitsi välja tõmmata vaid eriliste lõikeliiikide jaoks, nagu süvalõige ja komplekslõige. Tõstke alumine kate käepidemest üles ning, kui saeketas on materjali lõikunud, laske alumine kate lahti. Kõigi muude saagimisliikide puhul peab kate toimima iseseisvalt.
- d. Enne sae asetamist tööalale või pörandale veenduge alati, et alumine kate kataks löikeketta. Kui ketas pöörleb alumise katteta, liigub saag tahapoole ja löikab kõike, mis teele jääb. Arvestage, et pärast sae väljalülitamist vajab saeketas täielikuks peatumiseks aega.

Lisa-ohutusjuhised

Ohutusmeetmed

- Ärge kasutage kahjustatud või deformeerunud löikekettaid.
- Ärge kasutage lihvkettaid.
- Kasutage ainult tootja soovitatud löikekettaid, mis vastavad standardi EN 847-1 nõuetele.
- Ärge kasutage saekettaid, mille hammaste otsad ei ole tsementiitud terasest.
- **Teatud puuliikide tolm võib olla tervisele kahjulik.** Otsene kokkupuude tolmuga võib saega töötajal või läheduses viibivatel isikutel põhjustada allergilist reaktsiooni ja/või hingamisteede haigusi. Tamme- ja pöögitolmu peetakse vähikitekitavaks, eriti koos puidutöötlusainetega (puiduimmutusvahenditega).
- Kasutage järgmisi isikukaitsevahendeid:
 - kuulmiskaitsevahendid kuulmiskahjustuste ohu vähendamiseks;
 - silmakatted;
 - respiraator kahjuliku tolmu sissehingamise ohu vähendamiseks;

- kaitsekindaid löikekettaste ja muude abrasiivsest materjalist detailide käsitlemiseks (võimalusel tuleb löikekettaid hoida alati avast);
- Puidu saagimise ajaks lülitage sisse tolmueemaldussüsteem.

Ohutu töö ja hooldus

- Valige lõigatava materjali omadustele vastav löikeketas.
- Kasutage saagi vaid puidu ja puidusarnaste materjalide saagimiseks.
- Ärge kasutage saagi ilma kaitsekatteta ega juhul, kui kate on blokeeritud.
- Pörand töökoha ümbruses peab olema vaba lahtistest materjalidest ja kõrvalistest elementidest.
- Töökoht peab olema piisavalt valgustatud.
- Seadme kasutaja peab olema läbinud vastava seadme kasutamise alase koolituse.
- Kasutage vaid teravaid saekettaid.
- Pöörake tähelepanu saekettal toodud maksimaalsele pöördekiirusele.
- Veenduge, et kasutatavad osad vastaksid tootja soovitudele.
- Seadme hooldusega seotud tööde ajaks lülitage saag vooluvõrgust välja.
- Kui toitejuhe saab töötamise ajal vigastada, lülitage võrgutoide viivitamatult välja. **ÄRGE PUUDUTAGE JUHET ENNE TOITE VÄLJALÜLITAMIST.**
- Kui saag on varustatud laserseadmega, on selle vahetamine teist tüüpi laseri vastu keelatud ja kõik laseri parandustööd tuleb lasta teha teeninduses. Ärge suunake laserkiirt inimeste ega loomade poole.
- Ärge kasutage seadet statsionaarsena. Seade ei ole mõeldud kasutamiseks koos saepingiga.
- **Kinnitage töödeldav materjal klambrite või pitskruvi abil stabiilsele alusele ja kindlustage nihkumise vastu.** Töödeldava materjali kinnitamine sellisel viisil on ohutum kui selle käes hoidmine.
- Enne seadme käest ära panemist oodake, et selle ketas täielikult peatuks. Muidu võib töötarvik blokeeruda ja see võib viia kontrolli kaotamiseni seadme üle.

LASERSEADME OHUTUSE ALUSED

Sae konstruktsioonis kasutatav laserseade kuulub klassi 2, selle maksimaalne võimsus on $< 1 \mu\text{W}$ laserkiire pikkuse juures $\lambda = 650 \text{ nm}$. Selline seade ei ole nägemisele kahjulik, kuid ei ole soovitatav vaadata otse kiirusallika suunas (nägemise ajutise kaotuse oht).

ETTEVAATUST Keelatud on vaadata otse laservalgusti kiire suunas. See on ohtlik. Järgige alltoodud ohutuspõhimõtteid.

- Kasutage laserseadet kooskõlas tootja soovitudega.
- Ärge iial suunake laserkiirt meelega või kogemata inimestele või loomadele, samuti mitte esemetele, mida te parasjagu seadmega ei töötle.
- Vältige laserkiire juhuslikku sattumist kõrvaliste isikute või loomade silma pikemaks ajaks kui 0,25 sekundit, näiteks kui viite valguskiirt peeglist mööda.
- Jälgige, et laserkiir oleks suunatud objektile, millel ei ole peegeldavaid pindu.
- Terasest (või muust valgust peegeldavast materjalist) saetera ei võimalda kasutada laserseadet, sest sellelt võib laserkiir ohtlikul viisil peegelduda seadmega töötaja, kolmandate isikute või loomade suunas.
- Keelatud on vahetada laserikomplekti muud tüüpi seadmete vastu. Usaldage kõikvõimalikud parandustööd tootjale või tootja poolt volitatud isikule.



TÄHELEPANU Seadme reguleerimine muul viisil kui kirjeldatud käesolevas juhendis võib tekitada ohtlikku laserkiirgust.

TÄHELEPANU! Seade on mõeldud kasutamiseks siseruumides.

Vaatamata turvakonstruksiooni kasutamisele kogu töö vältel, turvavahendite ja lisakaitsevahendite

kasutamisele, on seadmega töötamise ajal alati olemas kehavigastuste oht.

Kasutatud piktogrammide selgitused:

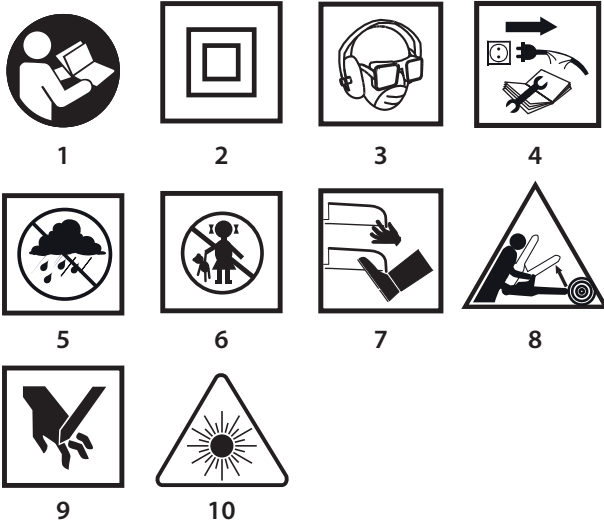

1. Lugege kasutusjuhend läbi ning järgige selles toodud hoiatusi ja ohutusjuhiseid!
2. Teise isolatsiooniklassiga seade
3. Kasutage isikukaitsevahendeid (kaitseprillid, kõrvaklapid).
4. Enne hooldus- või parandustoimingute alustamist tõmmake seadme pistik pistikupesast välja.
5. Kaitske seadet vihma eest.
6. Ärge lubage lapsi seadme lähedusse.
7. Hoidke käed ja jalad löikeelementidest eemal!
8. Tagasilöögi oht
9. Tähelepanu, peopesade ja sõrmede vigastamise oht.
10. Tähelepanu: Laserkiirgus

EHITUS JA KASUTAMINE

Ketassaag on II isolatsiooniklassi elektriline käsitööriist. Seadme paneb tööle ühefaasiline kommutaatormootor. Seda tüüpi elektritööriistu kasutatakse puidu ja puidusarnaste materjalide saagimiseks. Ärge kasutage saagi küttepuude saagimiseks. Katseid kasutada saagi määratud erineval otstarbel käsitletakse kui väärkasutamist. Kasutage saagi eranditult ainult koos vastavate löikeketastega, millel on kõvasulamalustega hambad. Ketassaag on mõeldud kergemateks töödeks teenindusasutustes või kasutamiseks amatööridele koduses majapidamises (meisterdamiseks).

Keelatud on kasutada elektritööriista vastuolus selle määratud otstarbega.

JOONISTE SELGITUS

Alltoodud numeratsioon vastab käesoleva juhendi joonistel kujutatud seadme elementide numeratsioonile.

1. Tolmueemaldusotsak
2. Ülemine kate
3. Toite kontroll-lamp
4. Alumise katte kang
5. Jala seadistuse luku nupp
6. Paralleeljuhiku lukustusnupp
7. 45° saagimisjoone näidik
8. 0° saagimisjoone näidik
9. Tald
10. Löikeketas
11. Võrutihend
12. Saeketta kinnituskruvi
13. Alumine kate

14. Esikäepide
15. Töölüli
16. Töölüli lukustusnupp
17. Põhikäepide
18. Saagimissügavuse luku kang
19. Spindli lukustusnupp
21. Laseri lüli
22. Laser
23. Paralleeljuhk

* Võib esineda erinevusi joonise ja toote enda vahel

GRAAFILISTE TÄHISTE SELGITUS

- TÄHELEPANU
- ETTEVAATUST
- PAIGALDUS / SEADISTAMINE
- INFO

VARUSTUS JA TARVIKUD

1. Paralleeljuhk - 1 tk
2. Silmusvõti - 1 tk

ETTEVALMISTUS TÖÖKS

LÖIKESÜGAVUSE REGULEERIMINE

Täisnurga alla saagimise sügavust saab reguleerida vahemikus 0 kuni 73 mm

- Vabastage saagimissügavuse luku kang (**18**).
- Valige soovitud saagimissügavus (kasutades skaalat).
- Fikseerige saagimissügavuse luku kang (**18**) (**joonis A**).

PARALLEELJUHIKU PAIGALDAMINE

Materjali löikamisel kitsasteks ribadeks kasutage paralleeljuhikut. Paralleeljuhiku võib paigaldada seadme paremale või vasakule küljele.

- Vabastage paralleeljuhiku lukustusnupp (**6**).
- Asetage paralleeljuhiku (**23**) liist kahte avausse sae jalal (**9**).
- Valige soovitud kaugus (kasutades skaalat).
- Kinnitage paralleeljuhk (**23**) paralleeljuhiku luku lukustusnupu (**6**) abil (**joonis B**).

Paralleeljuhikut (**23**) võib kasutada ka saagimisel kaldenurgaga vahemikus 0° kuni 45°.

Ärge kunagi hoidke kätt või sõrmi töötava sae taga. Tagasilöögiõhu ilmumisel võib saag maha kukkuda, mis omakorda võib põhjustada tõsisid kehavigastusi.

ALUMISE KATTE KÕRVALELÜKKAMINE

Saeketta (**10**) alumine kate (**13**) liigub saetera löikumisel seatavasse materjali automaatselt eest ära. Selle liigutamiseks käsitsi vajutage alumise katte kangi (**4**).

TOLMU EEMALDAMINE

Ketassaag on varustatud tolmu kogumisotsakuga (**1**), mis võimaldab eemaldada saagimisel tekkiva tolmu ja saepuru.

TÖÖ / SEADISTAMINE

SISSELÜLITAMINE / VÄLJALÜLITAMINE

Võrgu pinge peab vastama seadme nominaaltabelis esitatud pingetugevusele. Sae käivitamise ajal hoidke seda mõlema käega, sest mootori pöördemoment võib põhjustada tööriista kontrollimatut liikumist.

Arvestage, et pärast sae väljalülitamist pöörlevad selle liikuvad osad veel mõnda aega.

 Saag on varustatud tööüliti lukuga (16), mis takistab seadme juhuslikku käivitumist.

Sisselülitamine:

- Vajutage tööüliti lukustusnupp (16) alla (joonis C).
- Vajutage tööüliti nupp (15) alla.

Väljalülitamine:

- Vabastage tööüliti nupp (15).

TOITE KONTROLL-LAMP

 Seadme ühendamisel vooluvõrku süttib toite kontroll-lamp (3).

LASERI TÖÖ

 Ärge kunagi vaadake otse laserkiirde või selle peegeldusse ega suunake laserkiirt teiste inimeste poole.

 Laserkiire valgus võimaldab paremini järgida soovitud saagimisjoont.

Sae varustusse kuuluv lasergeneraator (22) on mõeldud kasutamiseks täpissaagimise juures. Kui te laserit ei kasuta, lülitage laserseade välja.

- Vajutage laseri tööüliti (21) sisselülitatud asendisse.
- Töödeldaval materjalil muutub nähtavaks punane laserkiir.
- Saagige piki laserkiire joont.
- Pärast saagimise lõpetamist lülitage laser välja.

 Saagimisel tekkiv tolm võib laserkiirt tuhmistada, seepärast puhastage laserit aeg-ajalt.

SAAGIMINE

 Lõikejoont näitab lõikejoone näidik (7) või (8).

 Töö alustamisel hoidke saagi alati kindlalt mõlema käega, kasutades mõlemat käepidet.

- Saagi tohib sisse lülitada ainult siis, kui see ei puutu kokku saagimiseks mõeldud materjaliga.
- Ärge suruge saele liiga tugevalt, rakendage mõõdukat ja ühtlast survet.
- Saagimise lõppedes laske saeteral täielikult peatuda.
- Kui saagimine enne selle lõpetamist ettearvamatult katkes, oodake töö jätkamisel pärast sae uut käivitamist, et saag saavutaks oma maksimaalse pöördekiiruse ja viige saag seejärel ettevaatlikult lõikejoone saetavas materjalis.
- Materjali (puidu) saagimisel ristikiudu kipuvad puidukiud lõikekohal üles tõusma ja rebenema, selle vähendamiseks lükake saagi edasi piisavalt aeglaselt.
- Kontrollige, kas alumine kate jõuab oma liikumises äärmise asendini.
- Enne saagimise alustamist veenduge alati, et saagimissügavuse luku kang ja jala seadistuse luku nupp oleksid nõuetekohaselt kinnitatud.
- Kasutage koos saega eranditule vaid saele sobivaid lõikekettaid, millel on sobiv välimine läbimõõt ja sobiv keskmise paigaldusala läbimõõt.
- Saetav materjal peab olema kindlalt kinnitatud.
- Asetage sae jala laiem osa materjali osale, mis ei ole veel saetud.

 Mittestandardsete mõõtudega materjalide puhul kinnitage materjal tiseritöödeks mõeldud pitskruvide abil. Kui sae tald ei liigu tihedalt vastu töödeldavat materjali, vaid tõuseb selle kohale, võib tekkida tagasilöögi oht.

 Töödeldava materjali korralik kinnitamine ja sae kindel hoidmine tagab parema kontrolli elektritööriista töö üle ja vähendab kehavigastuste tekke ohtu. Ärge üritage hoida väiksemaid materjalitükke käega.

SAAGIMINE KALDNURGA ALL

- Vabastage jala seadistuse luku nupp (5) (joonis D).
- Seadistage sae jalga (9) soovitud nurga alla (0° kuni 45°), kasutades selleks skaalat.
- Keerake jala seadistuse luku nupp (5) kinni.

 Pidage meeles, et saagimisel kaldnurga all esineb suurem tagasilöögi oht (lõikeketas võib suurema tõenäosusega takerduda), seepärast jälgige eriti tähelepanelikult, et sae jalga asetaks kogu oma pinnaga vastu saetavat materjali. Teostage saagimine ühtlase liigutusega.

SAAGIMINE MATERJALI SÄLKAMISE ABIL

 Enne reguleerimise alustamist lülitage saag vooluvõrgust välja.

- Seadistage soovitud saagimissügavus, mis vastab saetava materjali paksusele.
- Kallutage saagi nii, et sae jala (9) esimene serv toetuks saetavale materjalile, püstloodis saagimise märges 0° aga asetseks kavandataval saagimisjoonel.
- Kui olete asetanud sae töö alustamise kohale, tõstke alumise kate kang (4) abil üles alumine kate (13) (sae lõikeketas tõstetud materjali kohale).
- Käivitage seade ja oodake, et lõikekettad saavutaks täis-pöördekiiruse.
- Laske saag järk-järgult allapoole nii, et lõikeketas löikuks materjali (selle liikumise ajal peab sae jala esimene serv puutuma vastu materjali pinda).
- Kui lõikeketas alustab saagimist, vabastage alumine kate.
- Kui sae jalga jõuab kogu oma pinna ulatuses vastu saetavat materjali, jätkake saagimist juhtides saagi ettepoole.
- Ärge kunagi tõmmake tagasi pöörleva lõikekettaga saagi, sest see võib viia tagasilöögi tekkeni.
- Lõpetage saagimine selle alustamisele vastupidisel viisil, juhtides saagi piki sae jala esiserva kokkupuute joont saetava materjaliga.
- Pärast sae väljalülitamist ja enne sae eemaldamist materjalist oodake, et saetera täielikult seiskuks.
- Vajadusel viimistlege pind lehtsae või käsisaega abil.

SUURTE MATERJALITÜKKIDE LÕIKAMINE VÕI KÜLJEST SAAGIMINE

 Suuremate plaatide või laudade saagimisel tuleb need vastavalt toetada, et vältida saeketta takerdumine materjali ja selle hüplemist (tagasilöögiõhu mõjul).

KASUTAMINE JA HOOLDUS

 Enne mistahes paigaldus-, reguleerimis-, parandus- või hooldustoiminguid tõmmake seadme toitejuhtme pistik pistikupesast välja.

HOOLDAMINE JA HOIDMINE

- Soovitame puhastada seadet iga kord vahetult pärast kasutamist.
- Ärge kasutage seadme puhastamiseks vett ega muid vedelikke.
- Puhastage seadet puhta lapi või nõrga suruõhujoa abil.
- Ärge kasutage puhastusvahendeid ega lahusteid, sest need võivad kahjustada seadme plastosi.
- Puhastage regulaarselt ventilatsioonivasid mootori korpuses, et vältida seadme ülekuumenemist. Ärge toppige ventilatsioonivahendeid puhastamiseks neisse selliseid teravaid esemeid nagu kruvikeerajad ja muid sarnaseid esemeid.
- Toitejuhtme vigastamise korral vahetage see välja samade parameetritega juhtme vastu. Usaldage see töö kvalifitseeritud spetsialistile või viige seade teenindusse.
- Juhul, kui kommutaatorist lendab liigselt sädemeid, laske vastava kvalifikatsiooniga isikul kontrollida mootori süsiharjade seisundit.
- Normaalse kasutuse korral muutub lõiketera mingi aja möödudes nüriks. Selle tunnuseks on näiteks vajadus suruda saagimise ajal saele suurema jõuga.
- Kui ilmneb lõiketera vigastus, tuleb tera koheselt välja vahetada.
- Lõiketera peab olema alati terav.
- Hoidke seadet kuivas, lastele kättesaamatus kohas.

LÕIKEKETTA VAHETAMINE

- Komplektis oleva võtme abil keerake lahti (keerates vasakule) lõikeketta kinnituspolt (12).

- Sae spindli pöörlemise takistamiseks lukustage spindel löikeketta poldi lahti keeramise ajaks spindli lukustusnupu (19) abil (joonis E).
- Eemaldage võru välimine tihend (11).
- Alumise katte kangi (4) abil lükake alumist katet (13) niipalju üles, et see liiguks maksimaalselt ülemise katte (2) alla (sellel ajal kontrollige alumise katte vedru seisundit ja toimimist).
- Eemaldage löikeketas (10) läbi prao sae jalas (9).
- Seadke uus löikeketas asendisse, milles löikeketta hammaste suunda näitav nool löikekettal langeb täielikult kokku ülemisel kattel paikneva noole suunaga.
- Pistke uus löikeketas läbi prao sae jalas ja kinnitage spindlile nii, et see oleks surutud vastu sisemise võru pinda ja asetuks sellele sümmeetriliselt.
- Paigaldage võru välimine tihend (11) ja keerake kinni (keerates paremale) löikeketta kinnituspolt (12).



Jälgige, et paigaldatava saeketta hambad jääksid õigesse suunda. Elektritööriista spindli pöörlemis-suunda näitab nool sae korpusel.

Saeketta haaramisel olge eriti ettevaatlik. Kasutage kaitsekindaid, et kaitsta käsi kokkupuute eest saeketta teravate löikehammastega.

SÜSIHARJADE VAHETAMINE



Mootori kulunud (lühemad kui 5 mm), kõrbenud või rebenenud süsiharjad tuleb kohe välja vahetada. Vahetage alati mõlemad süsiharjad korraga.

Usaldage süsiharjade vahetamine kvalifitseeritud isikule, kes kasutab originaalvaruosi.



Mistahes vead laske parandada seadme tootja volitatud hooldusfirmas.

TEHNILISED PARAMEETRID

NOMINAALANDMED

Ketassaag		
Parameeter		Väärtus
Toitepinge		230 V AC
Toitesagedus		50 Hz
Nominaalne võimsus		1800 W
Pöörlemiskiirus ilma koormuseta		5000 min ⁻¹
Kaldsaagimise ulatus		0° - 45°
Maks saeketta välimine läbimõõt		210 mm
Saeketta sisemine läbimõõt		30 mm
Maksimaalne saagimissügavus	90° nurga all	73 mm
	45° nurga all	49 mm
Kaitseklass		II
Laseri klass		2
Laseri võimsus:		< 1 mW
Laserkiire pikkus		λ = 650 nm
Kaal		5,5 kg
Tootmisaasta		2018

MÜRA JA VIBRATSIOONI PUUDUTAVAD ANDMED

Müra ja vibratsiooni info



Käesolevas juhendis esitatud tekkiva müra tasemed, nagu helirõhutase L_{pA} , müra võimsustase L_{wA} ning mõõtemääramatus K , vastavad standardile EN 60745.

Allpool esitatud vibratsioonitase a_h ja mõõtemääramatus K on esitatud kooskõlas standardiga EN 60745.

Käesolevas juhendis esitatud vibratsioonitase on mõõdetud standardis EN 60745 sätestatud mõõtmisprotseduuri järgi ja seda võib kasutada elektritööriistade võrdlemisel. Seda võib kasutada ka vibratsiooniga kokkupuute esialgseks hindamiseks.

Esitatud vibratsioonitase on piisavalt esinduslik tööriista tavakasutuse puhul. Kui elektritööriista kasutatakse muul viisil või koos muude töötarvikutega, samuti juhul, kui tööriista piisavalt ei hooldata, võib vibratsioonitase muutuda. Ülaltoodud põhjused võivad suurendada kokkupuudet vibratsiooniga kogu tööaja vältel.

Vibratsiooniga kokkupuute põhjalikuks hindamiseks tuleb arvesse võtta ka ajavahemikke, mil tööriist on välja lülitatud või on sisse lülitatud, aga seda ei kasutata töö tegemiseks. Nii võib vibratsiooniga kokkupuute koguväärtus olla märgatavalt väiksem. Seadmega töötaja kaitsmiseks vibratsiooni mõju eest tuleb võtta täiendavaid ohutusmeetmeid, nagu tööriista ja töötarvikute regulaarne hooldamine, käte õige temperatuuri tagamine, sobiv töökorraldus.

Helirõhutase: $L_{pA} = 96,1 \text{ dB(A)}$ $K=3\text{dB(A)}$

Müra võimsustase: $L_{wA} = 107,1 \text{ dB(A)}$ $K=3\text{dB(A)}$

Mõõdetud vibratsioonitase (tagumine käepide): $a_h = 4,547 \text{ m/s}^2$
 $K = 1,5 \text{ m/s}^2$

Mõõdetud vibratsioonitase (esimene käepide): $a_h = 4,675 \text{ m/s}^2$
 $K = 1,5 \text{ m/s}^2$

KESKKONNAKAITSE



Ärge visake elektriseadmeid olmeprügi hulka, vaid viige need käitlemiseks vastavasse asutusse. Informatsiooni toote käitlemise kohta annab müüja või kohalik omavalitsus. Kasutatud elektrilised ja elektroonilised seadmed sisaldavad looduslikule keskkonnale ohtlikke aineid. Ümbertöötlemata seade kujutab endast ohtu keskkonnale ja inimeste tervisele.

* Tootjal on õigus muudatusi sisse viia.

„Grupa Topex Spółka z ograniczoną odpowiedzialnością“ Spółka komandytowa asukohaga Varsasavi, ul. Pograniczna 2/4 (edaspidi: „Grupa Topex“) informeerib, et kõik käesoleva juhendiga (edaspidi: juhend), muuhulgas selle teksti, fotode, skeemide, jooniste, samuti selle ülesehitusega seotud autoriõigused kuuluvad eranditult Grupa Topex'ile ja on kaitstud 4. veebruari 1994 autoriõiguste ja muude sarnaste õiguste seadusega (vt. Seaduste ajakiri 2006 Nr 90 Lk 631 koos hilisemate muudatustega). Kogu juhendi või selle osade kopeerimine, töötlemine ja modifitseerimine kommertseesmärkidel ilma Grupa Topex'i kirjaliku loata on rangelt keelatud ning võib kaasa tuua tsiviilvastutuse ning karistuse.



ПРЕВОД НА ОРИГИНАЛНАТА ИНСТРУКЦИЯ

ЦИРКУЛЯР 58G493

ВНИМАНИЕ: ПРЕДИ ПРИСТЪПВАНЕ КЪМ УПОТРЕБА НА ЕЛЕКТРОИНСТРУМЕНТА СЛЕДВА ВНИМАТЕЛНО ДА ПРОЧЕТЕТЕ НАСТОЯЩАТА ИНСТРУКЦИЯ И ДА Я ЗАПАЗИТЕ С ЦЕЛ ПО-НАТАТЪШНО ИЗПОЛЗВАНЕ.

ПОДРОБНИ ПРАВИЛА ЗА БЕЗОПАСНОСТ

ПОДРОБНИ ПРАВИЛА ЗА БЕЗОПАСНОСТ ПРИ УПОТРЕБАТА НА ЦИРКУЛЯРИ БЕЗ РАЗЦЕПВАЩ КЛИН

ВНИМАНИЕ:



Пренебрегването на указанията в посочените по-долу предупреждения за опасностите и насоките за безопасност може да доведе до опасност от токов удар, пожар и/или тежки травми.

ОПАСНОСТ

- a. Дръжте ръцете си далеч от пространството на рязане и от режещия диск. Дръжте другата ръка върху допълнителната ръкохватка или върху корпуса на двигателя. *Държейки циркуляра с двете ръце намалявате опасността от нараняване от режещия диск.*
- b. Не пъхайте ръка под обработвания предмет. *Кожухът не може да Ви предпази от въртящия се диск, режещ под обработвания предмет.*
- c. Настройте дълбочина на рязане, съответстваща на дебелината на обработвания предмет. *Препоръчва се режещият диск да се показва под рязания материал на разстояние по-малко от размера на зъба.*
- d. Никога не бива да държите обработвания предмет в ръцете или върху крака. Прикрепвайте обработвания предмет към солидна основа. *Здравото закрепване на обработвания предмет е важно предвид на това, да се избегне опасността от контакт с тялото, заклещването на въртящия се режещ диск или загубата на контрол върху рязането.*
- e. По време на работа дръжте циркуляра за изолираните повърхности, предназначени за тази цел.
- f. Трябва особено да внимавате, за да не допуснете до контакт на режещия диск с електрически кабели под напрежение или със захранващи кабели на циркуляра. *Доковането на „проводници под напрежение“ до металните части на електроинструмента може да причини поразяване от електрически ток на оператора.*
- g. При надлъжното рязане винаги употребявайте направляваща за надлъжно рязане или направляваща за ръбове. *Това ще подобри прецизността на рязането и ще намали риска от заклещването на режещия диск.*
- h. Винаги употребявайте режещ диск със съответните размери на монтажните отвори. *Режещи дискове, които не пасват към закрепващото гнездо, могат да работят с вибрации и да доведат до загуба на контрол върху работата.*
- i. Никога не употребявайте при закрепването на режещия диск повредени или несъответстващи шайби или винтове. *Шайбите и винтовете, закрепващи режещия диск са специално проектирани за циркуляра с цел да се осигури оптималното му функциониране и безопасност при експлоатация.*

Изтласкване, причини за изтласкването и предотвратяване.

- Изтласкването назад представлява внезапно повдигане и отдръпване на циркуляра към оператора по линията на рязане, предизвикано от неправилно рязане поради закачен, притиснат или неправилно направляван режещ диск;

- Когато режещият диск на циркуляра е закачен или притиснат в пролуката, дискът спира да се върти и реакцията на двигателя води до внезапно изместване на циркуляра назад в посока към оператора;
- При положение, че режещият диск е разположен криво или неправилно в обработвания елемент, зъбите на диска могат, след като излязат от материала, да се ударят в горната повърхност на обработвания материал предизвиквайки повдигане на циркуляра и изтласкването му в посока на оператора.

Изтласкването назад е резултат от неправилната употреба на циркуляра или неправилните процедури или условия на експлоатация и може да бъде избегнато при спазването на съответните посочени по-долу предпазителни мерки.

- a. Дръжте циркуляра здраво с двете ръце и разположете раменете така, че да издържите силата от изтласкването назад. *Тялото трябва да е от едната страна на циркуляра, но да не се покрива с линията на рязането. Изтласкването може да предизвика внезапно преместване на циркуляра назад, но силата на задното изтласкване може да бъде контролирана от оператора при условие, че са спазени съответните предпазителни мерки.*
- b. Когато режещият диск се блокира или прекъсва рязането поради някаква причина, трябва да освободите пусковия бутон и да държите циркуляра неподвижно, докато режещият диск спре движението си напълно. Никога не се опитвайте да изваждате режещия диск от обработвания материал или да дърпате циркуляра назад. *Докато режещият диск се върти, той може да предизвика изтласкване назад. Да се проучи възможността за извършване на коригиращи операции с цел елиминирането на причините за заяждането на режещия диск.*
- c. В случай на повторно включване на циркуляра в обработвания елемент изравнете режещия диск в прореза и проверете, дали зъбите на режещия диск не са блокирани в материала. *Ако режещият диск заяжда при повторното включване на циркуляра, той може да се измъкне и да предизвика задно изтласкване спрямо обработвания елемент.*
- d. Подпирайте големите плочи, за да намалите риска от заклещване и изтласкване назад на циркуляра. *Големите плочи обикновено се огъват под собствената си тежест. Подпорите следва да се поставят под плочата от двете ѝ страни, близо до линията на рязане и до краищата на плочата*
- e. Не употребявайте изхабени или повредени режещи дискове. *Изхабените или неправилно разположени зъби на режещия диск образуват тесен прорез, предизвиквайки прекомерно триене, заяждане на режещия диск и изтласкване назад.*
- f. Настройте добре стягите за дълбочината на рязане и ъгъла на наклон, преди да извършите рязането. *В случай, че настройките на циркуляра се променят по време на рязане, може да се стигне до заклещване и до изтласкване назад.*
- g. Особено трябва да се внимава при дълбочинно рязане на преградни стени. *Режещият диск може да реже предмети, които не могат да бъдат забелязани отвън, предизвиквайки изтласкване назад.*

Функции на долен защитен кожух

- a. Преди всяка употреба трябва да проверите, дали долният кожух е правилно поставен. Не ползвайте циркуляра при положение, че долният кожух не се движи свободно и не се затваря веднага. Никога не фиксирайте и не оставяйте долния кожух в отворено положение. *Ако циркулярът бъде случайно изпуснат, долният кожух може да бъде изкривен. Повдигнете долния кожух с помощта на дръжката за отваряне и проверете, дали той се движи свободно и не допира до диска или до друга част на устройството за всеки ъгъл и дълбочина на рязане.*

- в. Проверете функционирането на пружината на долния кожух. Ако кожухът и пружината не работят правилно, задължително трябва да бъдат ремонтирани преди употреба на електроинструмента. *Задействането на долния кожух може да бъде забавено вследствие на повредени части, лепкави наслагвания или натрупването на замърсявания.*
- с. Ръчно отстраняване на долния кожух се допуска единствено при специалните рязания – „дълбочинно рязане“ и „сложно рязане“. Повдигнете долния кожух с помощта на дръжката за отваряне и когато дискът навлезе в материала, долният кожух следва да бъде освободен. При всички останали видове рязания се препоръчва долният кожух да бъде оставен да действа сам.
- д. Винаги трябва да наблюдавате, дали долният кожух закрива режещия диск, преди да поставите циркуляра на работната маса или на пода. Ако въртящият се режещ диск не е закрит, това ще доведе до положение, при което циркулярът се връща назад режейки всичко по пътя си. Следва да се вземе предвид времето, необходимо за спирането на режещия диск след изключване.

Допълнителни указания относно безопасността

Предпазни мерки

- Не употребявайте режещи дискове, които са повредени или деформирани.
- Не употребявайте абразивни дискове.
- Употребявайте само режещи дискове, препоръчвани от производителя и отговарящи на изискванията на стандарт EN 847-1.
- Не употребявайте режещи дискове, които не притежават зъби с върхове от металокерамични твърди сплави.
- **Дървесната прах от някои видове дървесина може да бъде опасна за здравето.** Директен физически контакт с дървесната прах може да предизвика алергични реакции и/или заболявания на дихателната система на оператора или намиращите се в близост лица. Дървесната прах от дъб или бук се смята за канцерогенна, особено в съчетание с вещества за обработка на дървесината (импрегниращи препарати).
- Употребявайте средства за лична защита, такива като:
 - антифони с цел намаляване на опасността от загуба на слух;
 - предпазни средства за очите;
 - предпазни средства за дихателните пътища с цел намаляване на риска от вдихването на вредни прахове;
 - ръкавици за обслужване на режещи дискове и други грапави и остри материали (когато това е възможно, режещите дискове трябва да се държат за отвората);
- При рязане на дървесина трябва да включите системата за отвеждане на прах.

Безопасно обслужване и поддръжка

- Следва да изберете подходящ режещ диск за вида материал, който ще режете.
- Циркулярът не бива да се използва за рязане на други материали с изключение на дървесина или дървесинopodobни материали.
- Не се разрешава използването на циркуляра без кожух или когато кожухът е блокиран.
- Подът около работното място на машината трябва да е в добро състояние, без излишни материали и стърчащи елементи.
- Трябва да се осигури подходящо осветление на работното място.
- Работникът, обслужващ машината, трябва да бъде съответно обучен в областта на използването, обслужването и работата с инструмента.
- Използвайте само остри режещи дискове.
- Обърнете внимание на максималната скорост, обозначена върху режещия диск.
- Проверете, дали използваните части отговарят на препоръките на производителя.

- При извършване на дейности по поддръжка трябва да изключите циркуляра от захранването
- Ако захранващият кабел се повреди по време на работа, трябва незабавно да разедините захранването. **НЕ ДОКОСВАЙТЕ КАБЕЛА ПРЕДИ РАЗЕДИНЯВАНЕ НА ЗАХРАНВАНЕТО**
- Ако циркулярът е снабден с лазер, неговата смяна с друг вид лазер е недопустима, а ремонтите трябва да бъдат извършвани от сервиз. Не бива да насочвате лазера към хора или животни.
- Не използвайте електроинструмента фиксиран неподвижно. Съоръжението не е пригодно за работа с маса за рязане.
- **Материалът, предназначен за обработка, трябва да бъде закрепен върху стабилна повърхност и да бъде обезопасен срещу преместване с помощта на стяги или менгеме.** Този начин на закрепване на обработвания материал е по-безопасен, отколкото държането на материала с ръце.
- Преди да поставите инструмента настрана, трябва да изчакате, докато режещият диск спре движението си. Режещият диск може да се блокира и да доведе до загуба на контрол над електроинструмента.

ПРАВИЛА ЗА БЕЗОПАСНОСТ ЗА ЛАЗЕРНО УСТРОЙСТВО

Лазерното устройство, използвано в конструкцията на циркуляра е от 2 клас, с максимална мощност <math>< 1 \text{ mW}</math> и с дължина на излъчваната вълна $\lambda = 650 \text{ nm}$. Такова устройство не е опасно за зрението, но не бива да се гледа директно по посока на източника на лъча (опасност от временно ослепяване).

ПРЕДУПРЕЖДЕНИЕ. Не бива да се гледа директно в лазерния лъч. Това е опасно за зрението. Трябва да спазвате посочените по-долу правила за безопасност.

- Лазерното устройство трябва да се използва в съответствие с препоръките на производителя.
- Никога не бива умишлено или неумишлено да насочвате лазерния лъч към хора, животни или към друг обект, различен от обработвания.
- Не бива да се допуска до случайно насочване на лазерния лъч към очите на трети лица и животни за по-дълго от 0,25 секунди, например чрез насочване на лъча от огледало.
- Винаги следва да се уверите, че светлината на лазера е насочена към материала, който няма отражателни повърхности.
- Блестящата стоманена ламарина (или други материали с отразяваща светлината повърхност) не позволява използване на лазерния лъч, тъй като би могло да се стигне до опасно отражение на лазерната светлина по посока на оператора, трети лица или животни.
- Не бива да подменяте лазерното устройство с устройство от друг тип. Всички ремонти трябва да бъдат извършени от производителя или от оторизирано лице.

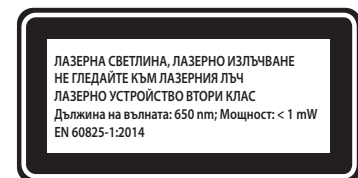

ВНИМАНИЕ: Настройки, различни от посочените в настоящата инструкция, могат да доведат до опасност от лазерно облъчване!

ВНИМАНИЕ! Устройството е предназначено за работа вътре в помещенията.

Въпреки използваната безопасна по проект конструкция, използването на предпазни средства и допълнителни предпазвателни мерки, винаги има опасност от частични наранявания по време на работа.

Обяснение на използваните пиктограми:

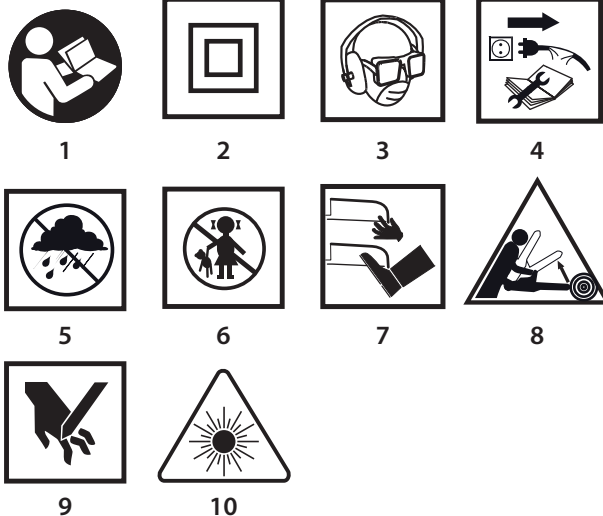

1. Прочетете инструкцията за обслужване, спазвайте съдържащите се в нея предупреждения и правила за безопасност.
2. Електроинструмент с изолация от втори клас
3. Използвайте средства за индивидуална защита (защитни очила, антифони, противопрахова маска)
4. Преди да започнете дейности по обслужване или ремонт, разединете захранващия кабел от захранването.
5. Пазете устройството от дъжд.
6. Не допускайте децата в близост до устройството.
7. Не доближавайте крайниците до режещите елементи!
8. Опасност от изтласкване.
9. Внимание - опасност от нараняване на ръката, отрязване на пръсти.
10. Внимание: Лазерно лъчение.

КОНСТРУКЦИЯ И ПРЕДНАЗНАЧЕНИЕ

Дисковият циркуляр е ръчен електроинструмент с изолация от II клас. Инструментът е задвижван от еднофазен комутаторен двигател. Този тип електроинструменти е широко използван за рязане на дървесина и дървесиноподобни материали. Не се разрешава използването му за рязане на дърва за отопление. Опитите да се използва циркуляра за цели, различни от посочените, ще бъдат считани за неправилна употреба. Циркулярът следва да се използва само със съответните режещи дискове със зъби, покрити с металокерамични твърди сплави. Циркулярът е проектиран за леки работни дейности в работилници и за всякакви други работи свързани със самостоятелната любителска дейност (майсторене).

 Не се разрешава използването на електроинструмента за дейности, различни от неговото предназначение.

ОПИСАНИЕ НА ГРАФИЧНИТЕ СТРАНИЦИ

Представеното по-долу номериране се отнася за елементите на устройството, представени върху графичните страници в настоящата инструкция.

1. Накрайник за отвеждане на праха
2. Горен кожух
3. Контролна лампа, сигнализираща свързано напрежение
4. Лост на долния кожух
5. Въртящ бутон за блокиране на плочата
6. Въртящ бутон за блокиране на успоредната направляваща
7. Лазерен показалец за линия на рязане под ъгъл 45°
8. Лазерен показалец за линия на рязане под ъгъл 0°
9. Плоча
10. Режещ диск
11. Фланцова шайба
12. Винт за закрепване на режещия диск
13. Долен кожух
14. Предна ръкохватка

15. Бутон за включване
16. Блокировка на бутона за включване
17. Главна ръкохватка
18. Лост за блокиране на дълбочината на рязане
19. Бутон за блокиране на шпиндела
21. Бутон за включване на лазера
22. Лазер
23. Успоредна направляваща

* Между представената фигура и продукта може да има разлика.

ОПИСАНИЕ НА ИЗПОЛЗВАНИТЕ ГРАФИЧНИ СИМВОЛИ



ОБОРУДВАНЕ И АКСЕСОАРИ

1. Успоредна направляваща - 1 бр.
2. Пръстеновиден гаечен ключ - 1 бр.

ПОДГОТОВКА ЗА РАБОТА

НАСТРОЙКА НА ДЪЛБОЧИНАТА НА РЯЗАНЕ

 Дълбочината на рязане под прав ъгъл може да се регулира в обхват от 0 до 73 mm

- Разхлабете лоста на блокадата за дълбочината на рязане (18).
- Настройте желаната дълбочина на рязане (използвайки скалата).
- Блокирайте лоста за блокиране на дълбочината на рязане (18) (фиг. А).

МОНТАЖ НА НАПРАВЛЯВАЩАТА ЗА УСПОРЕДНО РЯЗАНЕ

 При рязане на материал на тънки парчета трябва да използвате успоредната направляваща. Направляващата може да се монтира от дясната или от лявата страна на уреда.

- Разхлабете въртящия бутон за блокиране на успоредната направляваща (6).
- Поставете левата на успоредната направляваща (23) в двата отвора на плочата на циркуляра (9).
- Настройте желаното разстояние (използвайки скалата).
- Прикрепете успоредната направляваща (23) с помощта на въртящия бутон на блокадата на успоредната направляваща (6) (фиг. В).

 Успоредната направляваща (23) може да се използва също така за рязане под ъгъл в диапазон от 0° до 45°.

 Никога не бива да се допуска ръцете или пръстите да се намират зад работещия циркуляр. В случай на изтласкване назад циркулярът може да падне върху ръката, което може да доведе до сериозно нараняване на тялото.

ОТКЛОНЯВАНЕ НА ДОЛНИЯ КОЖУХ

 Долният кожух (13) на режещия диск (10) автоматически се отдръпва при докосване до рязания материал. За да се отдръпне ръчно, трябва да се премести лоста на долния кожух (4).

ОТВЕЖДАНЕ НА ПРАХТА

 Циркулярът е снабден с накрайник за отвеждане на прахта (1), позволяващ отстраняването на възникналите при рязането стърготини и прах.

РАБОТА / НАСТРОЙКИ

ВКЛЮЧВАНЕ / ИЗКЛЮЧВАНЕ

 Напрежението в захранващата мрежа трябва да съответства на напрежението, посочено върху фирмената табелка на циркуляра. При включването на циркуляра трябва да

го държете с двете ръце, тъй като въртящият момент на двигателя може да предизвика неконтролируемо обръщане на електроинструмента.

Не забравяйте, че след изключване на циркуляра неговите подвижни елементи известно време продължават да се въртят.

 Циркулярът е снабден с блокировка на пусковия бутон (16), предпазваща от случайно включване.

Включване:

- Натиснете бутона на блокировката на пусковия бутон (16) (фиг. С).
- Натиснете пусковия бутон (15).

Изключване:

- Освободете натиска на пусковия бутон (15).

КОНТРОЛНА ЛАМПА, СИГНАЛИЗИРАЩА СВЪРЗАНО НАПРЕЖЕНИЕ

 В момента на свързване на циркуляра към захранващото гнездо светва контролната лампа, сигнализираща свързване на напрежение (3).

ДЕЙСТВИЕ НА ЛАЗЕРА

 Никога не бива да се гледа директно в лазерния лъч или в неговото отражение от огледална повърхност и лазерът не бива да се насочва към никого.

 Светлината на лъча на лазера позволява по-добър контрол на линията на рязане.

Генераторът на лазера (22), включен в оборудването на циркуляра, е предназначен за използване при прецизно рязане. Лазерният възел на електроинструмента трябва да се изключи, ако лазерът не се използва.

- Натиснете бутона за включване на лазера (21), за да се намира в положение - включен.
- Лазерът ще започне да излъчва червена линия, видима върху материала.
- Рязането трябва да се извърши по тази линия.
- След завършване на рязането, лазерът трябва да се изключи.

 Прахта, отделяща се по време на рязането, може да затъмни светлината на лазера, поради което от време на време трябва да почистите лещата на лазера.

РЯЗАНЕ

 Линията на рязане е означена от показателя на линията на рязане (7) или (8).

- При започване на работа циркуляра винаги трябва да се държи здраво с двете ръце използвайки двете ръкохватки.
- Циркуляра можете да включите само тогава, когато е отдръпнат от материала, предназначен за рязане.
- Не бива да натискате циркуляра с прекомерна сила, върху него трябва да се оказва равномерен и постоянен натиск.
- След приключване на работа изчакайте, докато дискът окончателно спре да се върти.
- В случай, че рязането бъде прекъснато предварително, преди да продължите, следва да изчакате след включването циркулярът да достигне своята максимална скорост на въртене, след което внимателно насочете режещия диск към прореза на обработвания материал.
- При рязане напречно на влакната на материала (дървесината) влакната обикновено се повдигат нагоре и се откъсват (преместването на циркуляра с малка скорост намалява тази тенденция).
- Проверете, дали долният кожух при преместването си достига до крайно положение.
- Винаги преди пристъпване към рязане трябва да проверите, дали лостът на блокировката за дълбочината на рязане и въртящия бутон за блокировката на настройката на плочата на циркуляра са правилно фиксирани.

- За работа с циркуляра използвайте само режещи дискове със съответния външен диаметър и съответния диаметър на отвора за монтиране на диска.

- Рязаният материал трябва да бъде надеждно, неподвижно фиксиран.

- По-широката част на основната плоча на циркуляра следва да се разполага върху тази част от материала, която не е рязана.

 Ако размерите на материала са малки, следва да го закрепите с дърводелско менгеме. Ако плочата на циркуляра не се премества по обработвания материал и е повдигната, съществува опасност от изтласкване назад.

 Правилното закрепване на обработвания материал и здравето държане на циркуляра осигуряват пълен контрол върху работата на електроинструмента, което позволява да се избегне опасността от телесни наранявания. Не се разрешава да се държат малки парчета материал с ръка.

РЯЗАНЕ ПОД ЪГЪЛ

 Разхлабете въртящия бутон за блокиране на настройката на плочата (5) (фиг. D).

- Настройте плочата (9) под желания ъгъл (от 0° до 45°) използвайки скалата.

- Затегнете въртящия бутон за блокиране на настройката на плочата (5).

 Не забравяйте, че при рязане под ъгъл съществува по-голяма опасност от изтласкване назад (по-голяма възможност за заклеждане на режещия диск), затова следва да се обърне особено внимание плочата на циркуляра да приляга с цялата си повърхност към обработвания материал. Рязането да се извършва с плавни движения.

РЯЗАНЕ ЧРЕЗ ВРЯЗВАНЕ В МАТЕРИАЛА

 Преди да пристъпите към настройките, изключете захранването на циркуляра.

- Настройте желаната дълбочина на рязане, отговаряща на дебелината на рязания материал.

- Наклонете циркуляра така, че предният ръб на плочата (9) да се опира до предвидения за рязане материал, а знакът 0° за перпендикулярно рязане да се намира на линията на предвиденото рязане.

- След поставянето на циркуляра на мястото на началото на рязането повдигнете долния кожух (13) с помощта на лоста на долния кожух (4) (режещият диск на циркуляра е повдигнат над материала).

- Включете електроинструмента и изчакайте, докато режещият диск достигне пълна скорост на въртене.

- Постепенно наведете циркуляра, връзвайки се с режещия диск в материала (по време на това движение предният ръб на плочата трябва да се опира до повърхността на материала).

- Когато дискът започне рязането, освободете долния кожух.

- Когато плочата с цялата си повърхност се опре върху материала, продължете рязането, като премествате циркуляра напред.

- В никакъв случай не бива да издърпвате циркуляра, когато дискът се върти, понеже съществува опасност от изтласкване назад.

- Врязването завършете по начин, обратен на неговото започване, като обръщате циркуляра около допирната линия на предния ръб на плочата на циркуляра с обработвания материал.

- Изчакайте след изключването на циркуляра, докато дискът спре изцяло да се върти, преди да извадите циркуляра от материала.

- В случай на необходимост от заобляне на ръбовете, обработването приключете с помощта на лентов или ръчен трион.

РЯЗАНЕ ИЛИ ОТРЯЗВАНЕ НА ГОЛЕМИ ПАРЧЕТА МАТЕРИАЛ



При рязане на големи плочи или дъски трябва съответно да ги подпрете с цел да се избегне евентуалното отскачане на диска (изтласкване) вследствие на заклещването на режещия диск в прореза на материала.

ОБСЛУЖВАНЕ И ПОДДРЪЖКА



Преди да пристъпите към каквито и да било дейности, свързани с инсталиране, настройки, ремонт или обслужване на уреда, трябва са извадите щепсела на хранящия кабел от хранящия контакт.

ОБСЛУЖВАНЕ И ПОДДРЪЖКА



- Препоръчва се почистване на уреда веднага след всяко използване.
- За почистване не бива да се използва вода или други течности.
- Уредът да се почиства с четка или да се продуха със сгъстен въздух с ниско налягане.
- Да не се използват никакви почистващи средства или разтворители, тъй като те могат да повредят пластмасовите части на уреда.
- Необходимо е редовно да се почистват вентилационните отвори в корпуса на двигателя, за да не се стигне до прегряване на уреда. Не бива да почиствате вентилационните отвори с използване на остри отвертки или подобни предмети.
- В случай на повреден хранящ кабел той трябва да бъде подменен с нов със същите параметри. Тази дейност трябва да се възложи на квалифициран специалист или електроинструмента да се предаде в сервиз.
- В случай на прекомерно искрене на комутатора възложете на квалифицирано лице проверка на въглените четки на двигателя.
- При нормална експлоатация режещият диск след известно време се изтъпява. Признак за изтъпяването е необходимостта от увеличаване на написта при придвижването на циркуляра по време на рязане.
- В случай на констатиране на повреда на режещия диск той следва незабавно да бъде подменен.
- Режещият диск трябва да бъде винаги остър.
- Електроуредът винаги трябва да се съхранява на сухо място, недостъпно за деца.

ПОДМЯНА НА РЕЖЕЩИЯ ДИСК



- С помощта на доставения гаечен ключ отвинтете закрепващия винт на режещия диск (12), въртейки наляво.
- За да предотвратите въртенето на шпиндела на циркуляра, по време на отвиване на закрепващия винт на режещия диск трябва да блокирате шпиндела с бутона за блокиране на шпиндела (19) (фиг. Е).
- Демонтирайте външната фланцова шайба (11).
- С помощта на лоста на долния кожух (4) преместете долния кожух (13) така, че максимално да се скрие в горния кожух (2) (през това време трябва да се провери състоянието и действието на пружината, издърпваща долния кожух).
- Извадете режещия диск (10) през пролуката в плочата на циркуляра (9).
- Поставете новия режещ диск в положение, в което ще има пълно съответствие на разположението на зъбите на режещия диск и посочената върху него стрелка с посоката на стрелката върху горния кожух.
- Пъхнете режещия диск през пролуката в плочата на циркуляра и го монтирайте към шпиндела така, че да бъде притиснат към вътрешния фланец и централно разположен върху него.
- Монтирайте вътрешната фланцова шайба (11) и затегнете закрепващия винт на режещия диск (12), като въртите надясно.



При монтажа на режещия диск следва да обърнете внимание зъбите на режещия диск да бъдат разположени в правилна посока. Посоката на въртене на шпиндела на

електроинструмента е показана със стрелка върху корпуса на циркуляра.

Трябва да запазите повишено внимание при хващане на режещия диск. Следва да използвате защитни ръкавици с цел защита на ръцете при контакт с острите зъби на режещия диск.

ПОДМЯНА НА ВЪГЛЕРОДНИТЕ ЧЕТКИ



Извабените (по-къси от 5 mm), изгорелите или пукнатите въглеродни четки на двигателя трябва да бъдат незабавно подменени. Винаги се извършва едновременно подмяна на двете въглеродни четки.

Дейността по подмяна на въглеродните четки трябва да се възложи само на квалифицирано лице и да се използват само оригинални части.



Всички повреди следва да бъдат отстранявани от оторизиран сервиз на производителя.

ТЕХНИЧЕСКИ ПАРАМЕТРИ

НОМИНАЛНИ ДАННИ

Циркуляр		Стойност
Параметър		Стойност
Захранващо напрежение		230 V AC
Честота на захранването		50 Hz
Номинална мощност		1800 W
Скорост на въртене без натоварване		5000 min ⁻¹
Диапазон на рязане под ъгъл		0° - 45°
Макс. външен диаметър на режещия диск		210 mm
Диаметър на отвора на режещия диск		30 mm
Максимална дълбочина на рязане	Под ъгъл 90°	73 mm
	Под ъгъл 45°	49 mm
Клас на защита		II
Клас на лазера		2
Мощност на лазера		< 1 mW
Дължина на вълната на излъчване		$\lambda = 650 \text{ nm}$
Тегло		5,5 kg
Година на производство		2018

ДАНИ ЗА ШУМА И ВИБРАЦИИТЕ

Информация относно шума и вибрациите



Нивата на излъчване на шум като нивото на излъчваното акустично налягане L_{pA} и нивото на акустичната мощност L_{wA} и неопределеността на измерването K са посочени по-долу в съответствие със стандарт EN 60745.

Стойностите на вибрациите a_h и неопределеността на измерването K , означени в съответствие със стандарт EN 60745, са посочени по-долу.

Посоченото по-долу в настоящата инструкция ниво на вибрации е измерено съгласно определената в стандарт EN 60745 процедура за измерване и може да се използва като критерии за сравняване на електроинструменти. Също така може да се използва за предварителна оценка за експозиция на вибрации.

Посоченото ниво на вибрации е референтно ниво за основните приложения на електроинструмента. Ако електроинструментът бъде използван за други цели или с други инструменти, както и ако не бъде добре поддържан в изправно състояние, нивото на вибрациите може да се различава от посоченото. Посочените по-горе причини могат да доведат до повишаване на експозицията на вибрации по време на целия период на работа.

С цел точно определяне на експозицията на вибрации трябва да се вземат предвид периодите, когато електроинструментът е изключен или когато включен, но не се използва за работа. По този начин общата експозиция на вибрации може да се окаже значително по-ниска. Следва да се въведат допълнителни мерки за безопасност за защита на потребителя от въздействието на вибрациите, като: поддръжка на електроинструмента и работните крайници, осигуряване на подходяща температура на ръцете, правилна организация на работа.

Ниво на акустичното налягане: $L_{pA} = 96,1 \text{ dB(A)}$ $K=3\text{dB(A)}$

Ниво на акустичната мощност: $L_{WA} = 107,1 \text{ dB(A)}$ $K=3\text{dB(A)}$

Стойност на ускорение на вибрациите (задна ръкохватка):
 $a_h = 4,547 \text{ m/s}^2$ $K= 1,5 \text{ m/s}^2$

Стойност на ускорение на вибрациите (предна ръкохватка):
 $a_h = 4,675 \text{ m/s}^2$ $K= 1,5 \text{ m/s}^2$

ЗАЩИТА НА ОКОЛНАТА СРЕДА



Продуктите с електрическо захранване не бива да се изхвърлят заедно с домашните отпадъци, а да бъдат предадени на рециклинг в съответните предприятия. Информация относно рециклинга дава производителят на продукта или местните власти. Износените електрически и електронични съоръжения съдържат субстанции, които не са неутрални за околната среда. Съоръжения, които не са били рециклирани, представляват потенциална опасност за околната среда и за здравето на хората.

* Запазва се правото за извършване на промени.

„Grupa Torhex Spółka z ograniczoną odpowiedzialnością“ Spółka komandytowa със седалище във Варшава на ul. Pograniczna 2 / 4 (наричана по-нататък: „Grupa Torhex“) информира, че всякакви авторски права върху съдържанието на настоящата инструкция (наричана по-нататък: „Инструкция“), включващи между другото нейния текст, поместените снимки, схеми, чертежи, а също така нейните композиции, принадлежат изключително на Grupa Torhex и подлежат на правна защита съгласно Закона от 4 февруари 1994 година за авторското право и сродните му права (виж Държавен вестник 2006 № 90 поз. 631 с по-нататъшните промени). Копирането, възпроизвеждането, публикуването, модифицирането с комерческа цел на цялата Инструкция, както и отделните ѝ елементи без съгласието на Grupa Torhex изразено в писмена форма, е строго забранено и може да доведе до привличането към гражданска и наказателна отговорност.



PRIJEVOD ORIGINALNIH UPUTA

KRUŽNA PILA 58G493

POZOR: PRIJE POČETKA KORIŠTENJA ELEKTRIČNOG ALATA TREBA PAŽLJIVO PROČITATI UPUTE I SPREMITI IH ZA DALJNJE KORIŠTENJE

POSEBNI PROPISI O SIGURNOSTI

**POSEBNI PROPISI VEZANI UZ SIGURAN RAD KRUŽNOM PILOM
BEZ RAZDJELNOG KLINA**

POZOR:



Ignoriranje napomena navedenih u upozorenjima o opasnostima i sigurnosnim napomenama može dovesti do opasnosti od nastanka strujnog udara, požara i/ili ozbiljnih povreda.

OPASNOST

- Ruke držite podalje od zone rezanja i lista pile. Drugu ruku držite na pomoćnoj dršci li na kućištu motora. Ako pilu držite s dvije ruke, smanjuje se opasnost od ozljeđivanja listom pile.
- Ruku ne stavljate ispod obrađivanog predmeta. Štitnik ne može štiti od rotirajućeg lista pile ispod obrađivanog predmeta.
- Postavite dubinu rezanja adekvatnu do debljine obrađivanog predmeta. Preporuča se da list pile bude izbočen ispod rezanog materijala za manje od visine zupca.
- Nikada ne držite obrađivani predmet u rukama niti na nozi. **Obrađivani predmet pričvrstite na solidnu osnovu. Važno je da obrađivani predmet bude dobro pričvršćen kako bi se izbjegla opasnost od kontakta s tijelom rukovatelja, uklještenja rotirajućeg lista pile ili gubitka kontrole nas rezanjem.**
- Za vrijeme rada pilu držite za izoliranu površinu rukohvata koja je za to namijenjena.
- Budite posebno oprezni kako rotirajući list pile ne bi mogao dotaknuti vod pod naponom niti mrežni kabel. *Kontakt metalnih dijelova uređaja s „vodom pod naponom“ može uzrokovati strujni udar kod operatera*
- Kod uzdužnog rezanja uvijek koristite vodilicu za uzdužno rezanje ili vodilicu ruba. *Time se poboljšava točnost rezanja i smanjuje opasnost od uklještenja rotirajućeg lista pile.*
- Koristite uvijek listove pile odgovarajućeg provrta vretena. *Listovi pile koji ne odgovaraju montažnim dijelovima pile mogu se okretati ekscentrično i dovesti do gubitka kontrole nad pilom.*
- Ne koristite nikada oštećene ili pogrešne podložne pločice ili vijke lista pile. *Podložne pločice i vijci lista pile specijalno su konstruirani za pilu, za postizanje optimalnog učinka i radne sigurnost.*

Povratni udar, uzroci i sprječavanje povratnog udara.

- Povratni udar je nekontrolirano podizanje i izlaženje pile iz izratka te njeno pomicanje u smjeru operatera na liniji rezanja, izazvano nekontroliranim rezanjem zaglavljanim, uklještenim ili nepravilno vođenim listom pile;
- Ako bi se list pile zaglavio ili uklještio u otvoru, list pile se zaustavlja i pod djelovanjem sile motora pila će se odbaciti prema natrag u smjeru operatera;
- Ako je pila nepravilno sastavljena ili pogrešno usmjerena u rezanom izratku, zubi pile nakon izlaženja iz izratka mogli bi zahvatiti u gornju površinu izratka, uzrokujući podizanje pile i njeno odbacivanje prema natrag u smjeru operatera.

Povratni udar je rezultat pogrešne uporabe pile, neprikladnih procedura ili uvjeta eksploatacije, a može se spriječiti prikladnim mjerama opreza, kao što je opisano u daljnjem tekstu.

- Pilu držite čvrsto s obje ruje i postavite vaše ruke u položaj u kojem se mogu podnijeti sile povratnog udara. Postavite se bočno uz list pile, a nikada tako da list pile bude u liniji s vašim tijelom. *Kod povratnog udara kružna pila bi mogla naglo odskočiti*

unatrag, ali osoba koja radi s kružnom pilom može savladati sile povratnog udara ako poduzme prikladne sigurnosne mjere.

- b. Ako bi se ist pile uklještilo ili bi s nekog razloga prekinuo rad, oslobodite pritisak na gumb prekidača i pilu držite nepomično u izratku sve dok se list pile potpuno ne zaustavi. Nikada ne pokušajte list pile vaditi iz izratka ili potezati pilu prema natrag sve dok se list pile okreće, jer inače može doći do povratnog udara. Pronađite uzrok uklještenja pile i uklonite ga prikladnim mjerama.
- c. Ako pilu koja se je zaglavila u izratku želite ponovno pokrenuti, centrirajte list pile u rasporu piljenja i provjerite da zubi pile nisu zahvatili u izradak. Ako bi se list pile uklještilo on bi se mogao izvući iz izratka ili uzrokovati povratni udar, kada se pila ponovno pokrene.
- d. Velike ploče poduprite, kako bi se minimalizirala opasnost od povratnog udara zbog uklještenja lista pile. Velike ploče se mogu saviti pod djelovanjem vlastite težine. Ploče se moraju osloniti na obje strane, kako blizu raspora piljenja, tako i na rubu ploče.
- e. Ne koristite tupe ili oštećene listove pile. Listovi pile s tupim ili pogrešno usmjerenim zubima, zbog suviše uskog raspora piljenja uzrokuju povećano trenje, uklještenje lista pile i povratni udar
- f. Prije piljenja fiksirajte podešavanje dubine rezanja i kuta rezanja. Ako bi se tijekom piljenja promijenila podešavanja, list pile bi se mogao uklještili i uzrokovati povratni udar.
- g. Budite posebno oprezni kod dubokog piljenja u postojeće zidove. List pile može zahvatiti druge nevidljive predmete i uzrokovati povratni udar.

Funkcije donjeg štitnika.

- a. Prije svake uporabe provjerite da li je donji štitnik pravilno namješten. Ne koristite pilu ako donji štitnik nije slobodno pomičan i ako se odmah ne zatvara. Nikada ne uklještilite niti učvrstite donji štitnik u otvorenom položaju. Ako bi pila nehotično pala na pod, donji štitnik bi se mogao savinuti. Otvorite štitnik poteznom polugom u natrag i provjerite da je slobodno pomičan i da kod svih kutova i dubina rezanja ne dodiruje list pile niti ostale dijelove.
- b. Provjerite djelovanje opruge za donji štitnik. Ako štitnik i opruga ne djeluju bespriječno, uređaj treba popraviti prije uporabe. Oštećeni dijelovi, ljepljive naslage ili nakupine strugotine mogli bi dovesti do usporenog kretanja donjeg štitnika.
- c. Dopušteno je ručno otvaranje donjeg štitnika samo kod posebnih rezova, kao što su „duboko rezanje“ i „kutno rezanje“ Otvorite donji štitnik poteznom polugom unatrag i oslobodite ga čim list pile zarez u izradak. Kod svih ostalih rezova preporučeno je da donji štitnik radi automatski.
- d. Uvijek kontrolirajte da li donji štitnik pokriva list pile prije nego pilu odložite na radni stol ili pod. Nezaštićeni list pile koji se zaustavlja pod inercijom, mogao bi pilu pomaknuti suprotno smjeru rezanja i zarezati sve što mu se nađe na putu. Kod toga pazite na vrijeme zaustavljanja lista pile nakon isključivanja .

Dodatne sigurnosne napomene

Mjere opreza

- Ne koristite oštećene ili deformirane listove pile.
- Ne koristite brusne ploče.
- Koristite isključivo listove pile ploče koje preporučuje proizvođač a koji ispunjavaju zahtjeve norme EN 847-1.
- Ne koristite listove pile bez zupca s nastavcima od ugljenih legura.
- Prašina koja nastaje kod piljenja nekih vrsta drva može biti opasna za zdravlje. Direktni fizički kontakt s prašinom može izazvati alergijsku reakciju i /ili bolest dišnih puteva kod operatera ili osoba koje su blizu radnog mjesta. Prašina od hrastovine ili bukve smatra se kancerogenom, pogotovo u kombinaciji sa dodatnim tvarima za obradu drva (zaštitna sredstva za drvo).
- Koristite sredstva individualne zaštite kao što su:
 - antifone kako biste smanjili opasnost od gubitka sluha;
 - zaštitu za oči;
 - zaštitu dišnih puteva kako bi se smanjio rizik od udisanja štetne prašine;

- rukavice za rad s reznim pločama i drugim hrapavim i oštrim materijalima (reznu ploču treba držati za otvor uvijek kad je to moguće);

- Za vrijeme piljenja drva priključite sustav za odvod prašine.

Siguran rad i održavanje

- Odaberite list pile ploču koji odgovara vrsti rezanog materijala.
- Zabranjeno je koristiti pilu za drugih rezanje materijala osim drveta i materijala sličnih drvu.
- Zabranjeno je koristiti pilu bez štitnika ili kad je štitnik blokiran.
- Podloga ispod uređaja treba biti dobro održavana i bez materijala kao što su piljevina ili drugi otpadci.
- Osigurajte adekvatnu rasvjetu radnog mjesta.
- Radnik koji radi s alatom mora prije proći odgovarajuću obuku vezanu za uporabu, opsluživanje i rad sa alatom.
- Koristite isključivo oštre listove pile
- Obratite pozornost na maksimalnu brzinu označenu na listu pile.
- Provjerite se li upotrijebljeni elementi su usklađeni sa zahtjevima proizvođača.
- Prilikom radova na održavanju pile, istu isključite iz napajanja.
- Ako za vrijeme rada dođe do oštećivanja mrežnog kabela, odmah isključite napajanje. NE DIRAJTE MREŽNI KABEL PRIJE NE ISKLJUČITE NAPAJANJE
- Ako je pila opremljena laserom, zabranjeno je upotrebljavati drugu vrstu lasera, a popravke trebaju izvoditi serviseri. Laser nemojte usmjerivati prema ljudima ili životinjama
- Uređaj ne koristite stacionirano. Uređaj nije prilagođen za rad sa stolom za pilu.
- Materijal namijenjen za obrađivanje pričvrstite do stabilne podloge i osigurajte od pomicanja pomoću stezaljki ili stege. Obrađivani predmet pričvršćen na taj način je sigurniji nego kad ga držite u ruci.
- Pričekajte dok se list pile zaustavi i tek onda odložite električni uređaj. List pile bi se mogao zaglaviti i dovesti do gubitka kontrole nad električnim alatom.

SIGURNOSNA PRAVILA ZA LASERSKE UREĐAJE

Laserski uređaj primijenjen u konstrukciji pile je klase 2, najveće snage < 1 mW, kod dužine vala zračenja $\lambda = 650 \text{ nm}$ Takav uređaj nije štetan za vid no ipak ne smijete gledati neposredno u smjeru izvora zračenja (postoji opasnost od trenutne sljepoće).

UPOZORENJE. Ne smijete gledati neposredno u snop laserskog svjetla. To može dovesti do opasnosti. Pridržavajte se dolje navedenih pravila o sigurnosti.

- Laserski uređaj koristite sukladno uputama proizvođača.
- Nikad ne smijete namjerno ili slučajno usmjeravati lasersku zraku u smjeru osoba, životinja ili na objekte koje ne obrađujete.
- Ne dozvolite da zraka laserskog svjetla bude slučajno usmjerena ka očima trećih osoba i životinja u razdoblju duljem od 0,25 s na primjer usmjeravajući zraku preko ogledala.
- Uvijek provjerite jeli lasersko svjetlo usmjereno na materijal koji nema blještavu površinu.
- Blještava čelična ploča (ili drugi materijali s blještavom površinom) ne dozvoljava korištenje laserskog svjetla jer bi moglo doći do opasnog odbijanja svjetla u smjeru operatora, trećih osoba ili životinja.
- Ne smijete mijenjati laserski sklop na uređaj drugog tipa. Sve popravke treba izvoditi proizvođač ili autorizirana osoba.



POZOR: Drugačije postavke regulacija od navedenih u ovim uputama prijetu opasnošću od laserskog zračenja!

POZOR! Uređaj služi za korištenje u zatvorenom prostoru.

Bez obzira na sigurnu konstrukciju, upotrebu sigurnosnih sredstava i dodatnih zaštitnih mjera, uvijek postoji djelomični rizik od ozljeda nastalih tijekom rada.

Objašnjenje korištenih piktograma:

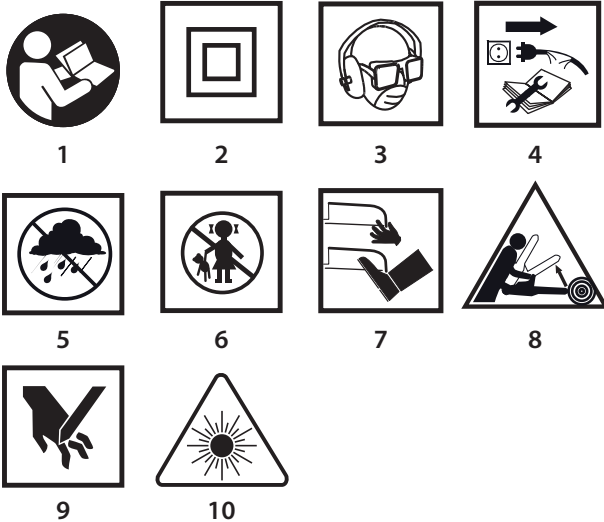

1. Pročitajte Upute za uporabu, uzmite u obzir upozorenja i sigurnosne uvjete o kojima je riječ u uputama.
2. Uređaj s drugom klasom zaštite.
3. Koristite sredstva individualne zaštite (zaštitne gogle, antifone, masku za zaštitu od prašine).
4. Prije svih aktivnosti na podešavanju ili popravljanju uređaja isključite mrežni kabel.
5. Štitite od kiše.
6. Čuvajte van dohvata djece.
7. Ruke držite podalje od reznih elemenata!
8. Opasnost od povratnog udara.
9. Pozor, opasnost od povreda dlanova i prstiju.
10. Pozor: lasersko zračenje.

KONSTRUKCIJA I NAMJENA

Kružna pila je ručni električni alat s izolacijom II klase. Pokreće je jednofazni komutatorski motor. Alati tog tipa se koriste za rezanje drva i materijala sličnih drvetu. Nije predviđena za rezanje drva za ogrjev. Korištenje uređaja u druge svrhe osim gore navedenih smatra se nepravilnim korištenjem. Kružnu pilu koristite isključivo zajedno odgovarajućim listovima pile s nastavcima od ugljenih legura. Područja njihove primjene su: lagani radovi u radionicama te svi radovi u okviru neprofesionalne upotrebe (sam svoj majstor)

Električni alat se smije koristiti samo sukladno s njegovom namjenom.

OPIS GRAFIČKIH GRANICA

Dolje navedeni brojevi se odnose na elemente uređaja koje se nalaze na grafičkim prikazima ovih uputa.

1. Nastavak za odvod prašine.
2. Gornji štitnik
3. Kontrolna lampica za signalizaciju priključivanja napona
4. Poluga donjeg štitnika
5. Gumb za blokadu postavki stope
6. Kotačić za blokadu paralelne vodilice
7. Pokazatelj linije reza za 45°
8. Pokazatelj linije reza za 0°
9. Stopa
10. List pile
11. Prirubnica
12. Vijak za pričvršćivanje lista pile
13. Donji štitnik
14. Prednji rukohvat
15. Prekidač
16. Gumb za blokadu prekidača

17. Glavni rukohvat
18. Poluga za blokadu dubine rezanja
19. Gumb za blokadu vretena
21. Prekidač lasera
22. Laser
23. Paralelna vodilica

* Moguće su razlike između crteža i proizvoda.

OPIS KORIŠTENIH ZNAKOVA

- POZOR
- UPOZORENJE
- MONTAŽA / POSTAVKE
- INFORMACIJA

PRIBOR I DODATNA OPREMA

1. Paralelna vodilica - 1 kom.
2. Okasti ključ - 1 kom.

PRIPREMA ZA RAD

POSTAVLJANJE DUBINE REZANJA

- Dubinu rezanja pod pravim kutom možete podešavati iz raspona od 0 do 73 mm
 - Popustite polugu za blokadu dubine rezanja (18).
 - Postavite željenu dubinu rezanja (koristeći skalju).
 - Blokirate polugu za blokadu dubine rezanja (18) (crtež A).

MONTAŽA VODILICE ZA PARALELNO REZANJE

- Kod rezanja materijala na uske komade upotrebljavajte paralelnu vodilicu. Vodilicu možete montirati s lijeve ili desne strane električnog alata.
 - Popustite vijak za blokadu paralelne vodilice (6).
 - Letvu paralelne vodilice (23) stavite u dva otvora u stopi pile (9).
 - Postavite željenu udaljenost (koristeći skalju).
 - Montirajte paralelnu vodilicu (23) pomoću kotačića za blokadu paralelne vodilice (6) (crtež B).

- Paralelna vodilica (23) može se koristiti i za koso rezanje iz raspona od 0° do 45°.

- Nikad ne smijete dozvoliti da se iza uključene pile nađu ruke ili prsti. Ako nastupi pojava povratnog udara, pila može pasti na ruku, a to može dovesti do ozbiljnih tjelesnih povreda.**

NAGINJANJE DONJEG ŠTITNIKA

- Donji štitnik (13) lista pile (10) se automatski odmiče čim se dotakne obrađivanog materijala. Kako biste ga ručno odmaknuli pomaknite polugu donjeg štitnika (4).

ODVOD PRAŠINE

- Pila je opremljena nastavkom za odvod prašine (1) koji omogućava odvod iverica i prašine koji se stvaraju pri rezanju.

RAD / POSTAVKE

UKLJUČIVANJE / ISKLJUČIVANJE

- Napon mreže mora odgovarati veličini napona koji je napisan na tipskoj tablici pile. Za vrijeme pokretanja pile držite s obje ruke jer okretni moment motora može uzrokovati nekontrolirano okretanje električnog alata.**

Imajte na pameti da nakon isključivanja pile njeni rotirajući elementi se još uvijek okreću.

- Pila je opremljena gumbom za blokadu prekidača (16), koji štiti uređaj od nehotičnog pokretanja.

Uključivanje:

- Pritisnite gumb za blokadu prekidača (16) (crtež C).
- Pritisnite gumb prekidača (15).

Isključivanje:

- Oslobodite pritisak na gumb prekidača (15).

KONTROLNA LAMPICA ZA SIGNALIZACIJU PRIKLJUČIVANJA NAPONA

-  U trenutku priključivanja pile do mrežne utičnice uključuje se kontrolna lampica za signalizaciju priključivanja napona (3).

DJELOVANJE LASERA

-  Nikad ne gledajte neposredno na lasersku zraku ili na njen odraz na zrcalnoj površini, a lasersko svjetlo ne usmjerujte prema drugim ljudima

-  Lasersko svjetlo omogućava bolju kontrolu linije rezanja.

Laserski sklop lasera (22) koji je u isporuci pile, namijenjen je za uporabu kod preciznog rezanja. Laserski sklop isključuje kad ne koristite laser.

- Gumb prekidača lasera (21) postavite u položaj uključen.
- Laser počinje emitirati crvenu liniju koja se vidi na materijalu.
- Rezanje izvedite uzduž te linije.
- Nakon završetka rezanja laser isključite

-  Prašina koja nastaje kod rezanja može zadržati svjetlo lasera i stoga svako malo morate očistiti lasersku leću.

REZANJE

-  Liniju rezanja određuje pokazatelj linije rezanja (7) ili (8).

-  Na početku rada pilu uvijek držite čvrsto, s dvije ruke, koristeći obje drške.

- Pilu možete uključiti tek onda kad je odmaknuta od materijala koji namjeravate rezati.
- Nemojte prejako pritiskati pilu, radite s umjerenim i stalnim pritiskom na materijal.
- Nakon završetka rezanja dozvolite da se list pile potpuno zaustavi.
- Ako dođe do prekida piljenja prije nego što ste namjeravali, prije ponovnog pokretanja pile, pričekajte dok ona ne postigne svoj najveći broj okretaja, a potom oprezno uvedite list pile u utor koji se nalazi na obrađivanom materijalu.
- Kod piljenja poprijeko vlakana materijala (drveta) ponekad vlakna imaju tendenciju da se podižu prema gore i da otpadaju (pomicanje pile pri maloj brzini smanjuje nastojanje te pojave).
- Provjerite da li donji štitnik kod svog pokreta dolazi u završni položaj.
- Prije nego što pristupite piljenju uvijek obavezno provjerite da li su poluga za blokadu dubine rezanja i gumb za blokadu postavki stope pile dobro zategnuti.
- Za rad s pilom koristite isključivo listove pile odgovarajućeg vanjskog promjera i promjera otvora za namještanje lista pile.
- Materijal koji pilite mora biti pričvršćen na siguran i odgovarajući način.
- Širi dio stope pile trebate namjestiti na onaj dio materijala koji neće biti rezan.

-  Ako su dimenzije materijala male, materijal treba učvrstiti uz pomoć stolarskih hvataljki. Ako se stopa pile ne pomiče po obrađivanom materijalu, već je podignuta, tada postoji opasnost od pojave povratnog udara.

-  Odgovarajuće pričvršćivanje materijala koji režete i čvrsto držanje pile osiguravaju punu kontrolu rada električnim alatom, a što dozvoljava izbjegavanje opasnosti od tjelesnih povreda. Ne smijete pokušavati pridržavati kratke komade materijala rukom.

KOSO REZANJE

-  Popustite kotačić za blokadu postavki stope (5) (crtež D).
- Stopu (9) postavite pod željenim kutom (od 0° do 45°) koristeći skalu.
- Stegnite kotačić za blokadu postavki stope (5).

-  Ne zaboravite da kod kosog rezanja postoji veća opasnost od pojave povratnog udara (veća mogućnost da dođe do uklještenja lista pile), zato posebnu pozornost obratite na to da stopa pile cijelom površinom legne na obrađivani materijal. Piljenje izvodite ravnomjernih pokretima.

REZANJE NA NAČIN UBADANJA U MATERIJAL

-  Prije podešavanja pile isključite je iz napajanja.

-  Namjestite željenu dubinu rezanja koja odgovara debljini rezanog materijala.
- Nagnite pilu tako da prednji rub stope (9) pile bude uprt na materijal koji ste predvidjeli za rezanje, a marker 0° za ravno rezanje se nalazi na liniji predviđenog rezanja.
- Nakon što pilu namjestite na mjesto početka rezanja, dignite donji štitnik (13) uz pomoć poluge donjeg štitnika (4) (list pile podignut iznad materijala).
- Uključite električni uređaj i pričekajte da list pile dosegne punu brzinu okretanja.
- Postupno spuštajte pilu udubljujući list pile u materijal (za to vrijeme prednji rub stope pile treba dodirivati površinu materijala).
- Kad list pile započne rezanje, oslobodite donji štitnik.
- Kad stopa pile cijelom površinom dodirne materijal, nastavite rezati pomičući pilu unaprijed.
- Nikad ne smijete povlačiti unazad pilu s rotirajućim listom pile, jer to prijeti nastajanjem pojave povratnog udara.
- Ubadanje završite na način suprotan nego pri početku rada, okrećući pilu oko linije dodira prednjeg ruba stope pile s obrađivanim materijalom.
- Dopustite da se nakon isključivanja pile list pile sasvim zaustavi prije nego što električni uređaj sasvim izvučete iz materijala.
- Ako se pojavi takva potreba, tada obradu kutova treba završiti uz pomoć sabljaste pile ili ručne pile.

REZANJE ILI ODREZIVANJE VELIKIH KOMADA MATERIJALA

-  Ako režete veće ploče materijala ili daske, trebate ih poduprti na odgovarajući način s ciljem da izbjegnute eventualne trzaje lista pile (povratni udar), kao posljedica zaglavljivanja u rezu materijala.

RUKOVANJE I ODRŽAVANJE

-  Prije svih radnji na montaži, instaliranju, podešavanju ili popravljaju pile utikač mrežnog kabela izvadite iz mrežne utičnice.

ODRŽAVANJE I ČUVANJE

-  Preporučamo čišćenje uređaja direktno nakon svake uporabe.
- Za čišćenje ne koristite vodu niti druge tekućine.
- Uređaj čistite pomoću kista ili komprimiranog zraka pod malim pritiskom.
- Ne koristite sredstva za čišćenje niti otapala koja bi mogla oštetiti plastične elemente uređaja.
- Redovito čistite otvore za ventilaciju na kućištu motora, kako ne bi došlo do pregrijavanja uređaja. Otvore za ventilaciju ne čistite tako da u njih stavljate oštre elemente poput odvijača ili sličnih predmeta.
- Ako dođe do oštećivanja mrežnog kabela treba ga zamijeniti s kabelom istih parametara. Za promjenu kabela obratite se kvalificiranom radniku ili odnesite uređaj u servisnu radionicu.
- U slučaju prekomjernog iskrenja na komutatoru obratite se kvalificiranom radniku za provjeru stanja ugljenih četkica motora.
- Tijekom uobičajene eksploatacije list pile nakon nekog vremena otupi. Značajka tuposti je nužnost povećanja pritiska prilikom pomicanja pile za vrijeme rezanja.
- Ako ustanovite da je list pile oštećen, bez oklijevanja ga zamijenite.
- List pile ploča uvijek mora biti oštar.
- Uređaj uvijek čuvajte na suhom mjestu, van dohvata djece.

ZAMJENA LISTA PILE

- Pomoću isporučenog ključa odvinite vijak za pričvršćivanje lista pile (12) postupkom okretanja prema lijevo.
- Kako biste spriječili okretanje vretena pile za vrijeme odvijanja vijka za pričvršćivanje lista pile, blokirajte vreteno pomoću gumba za blokadu vretena (19) (crtež E).
- Skinite vanjsku prirubnicu (11).
- Pomoću poluge za donji štitnik (4) pomaknite donji štitnik (13) tako da se maksimalno smjesti u gornji štitnik (2) (u tom trenutku provjerite stanje i djelovanje opruge za odvođenje donjeg štitnika).
- List pile (10) izvadite kroz otvor u stopi pile (9).
- Novi list pile postavite u položaj u kojem će se zupci lista pile i strelica koja se na njemu nalazi potpuno poklapati s pravcem koji pokazuje strelica na gornjem štitniku.
- List pile namjestite kroz otvor na stopi pile i montirajte ga na vreteno tako da bude pritisnut do površine unutarnje prirubnice i centrički namješten na njenim donjem dijelu.
- Montirajte vanjsku prirubnicu (11) i stegnite vijak za pričvršćivanje lista pile (12) postupkom okretanja prema desno.

Obratite pozornost da list pile montirate na način da mu zupci budu okrenuti u pravom smjeru. Smjer okretaja vretena električnog alata prikazuje strelica na kućištu pile.

Budite posebno oprezni kad uzimate list pile. Kako biste spriječili kontakt ruke s oštrim zupcima lista pile, upotrebljavajte zaštitne rukavice.

ZAMJENA UGLJENIH ČETKICA

- Istrošene (kraće od 5 mm), spaljene ili puknute ugljene četkice bez oklijevanja zamijenite. Uvijek mijenjajte istovremeno obje ugljene četkice.

Za zamjenu ugljenih četkica obratite se isključivo kvalificiranoj osobi i koristite originalne zamjenske dijelove.

- Sve smetnje trebaju uklanjati ovlaštteni serviseri proizvođača.

TEHNIČKI PARAMETRI

NAZIVNI PODACI

Kružna pila		
Parametar		Vrijednost
Napon napajanja		230 V AC
Frekvencija napajanja		50 Hz
Nazivna snaga		1800 W
Brzina okretaja bez opterećenja		5000 min ⁻¹
Raspon kosog rezanja		0° - 45°
Max. vanjski promjer lista pile		210 mm
Unutarnji promjer lista pile		30 mm
Maksimalna dubina rezanja	Pod kutom 90°	73 mm
	Pod kutom 45°	49 mm
Klasa zaštite		II
Klasa lasera		2
Snaga lasera		< 1 mW
Dužina vala zračenja		λ = 650 nm
Težina		5,5 kg
Godina proizvodnje		2018

PODACI VEZANI ZA BUKU I VIBRACIJE

Informacije o buci i vibracijama.

- Razine emitirane buke, kao što je razina emitiranog akustičkog pritiska L_{p_A} te razina akustičke snage L_{w_A} i mjerna nesigurnost K,

su navedene u donjem tekstu uputa, u skladu s normom EN 60745.

Vrijednosti vibracija a_h i mjerna nesigurnost K, označene u skladu s normom EN 60745, su navedene u daljem tekstu.

Navedena u daljem tekstu uputa razina vibracija je izmjerena u skladu s određenom normom EN 60745 mjernom procedurom i može se koristiti za uspoređivanje električnih alata. Također, može se upotrijebiti za prvu ocjenu ekspozicije na vibracije.

Navedena razina vibracija je karakteristična za osnovnu primjenu električnog alata. Ako alat ćete koristiti u druge svrhe ili s drugim radnim alatima, a također u slučaju dodatne sigurnosne održavanja, razina podrhtavanja se može promijeniti. Gore navedeni razlozi mogu dovesti do povećanja ekspozicije na vibracije za vrijeme cijelog radnog razdoblja.

Kako bismo precizno ocijenili ekspoziciju na vibracije, treba uzeti u obzir vrijeme kad je električni uređaj isključen, ili kad je uključen, ali se ne koristi za rad. Na taj način ukupna ekspozicija na vibracije može se pokazati znatno manja. Treba uvesti dodatne sigurnosne mjere s ciljem zaštite korisnika od posljedica vibracija, kao što su : održavanje električnog alata i radnih alata, osiguranje odgovarajuće temperature ruku, pravilna organizacija rada .

Razina akustičkog pritiska: $L_{p_A} = 96,1 \text{ dB(A)}$ $K=3\text{dB(A)}$

Razina akustičke snage: $L_{w_A} = 107,1 \text{ dB(A)}$ $K=3\text{dB(A)}$

Vrijednost ubrzanja titraja (stražnji rukohvat): $a_h = 4,547 \text{ m/s}^2$; $K=1,5 \text{ m/s}^2$

Vrijednost ubrzanja titraja (prednji rukohvat): $a_h = 4,675 \text{ m/s}^2$; $K=1,5 \text{ m/s}^2$

ZAŠTITA OKOLIŠA

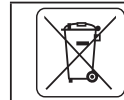

Električne proizvode ne bacajte zajedno s kućnim otpacima već ih zbrinite na odgovarajućim mjestima. Informacije o mjestima zbrinjavanja daju prodavači proizvoda ili odgovorne mjesne službe. Istrošeni električni i elektronički alati sadrže supstance koje mogu štetiti okolišu. Nezbrinuti proizvodi mogu biti opasni po zdravlje ljudi i za okoliš.

* Pridržavamo pravo na izvođenje promjena

„Grupa Topex Spółka z ograniczoną odpowiedzialnością” Spółka komandytowa sa sjedištem u Varšavi, ul. Pograniczna 2/4 (u daljnjem tekstu: „Grupa Topex”) daje na znanje da sva autorska prava vezana uz sadržaj ovih uputa (dalje: „Upute”), uključujući test, slike, sheme, crteže te također njihove kompozicije pripadaju isključivo Grupa Topex - u i podliježu pravnoj zaštiti, sukladno sa Zakonom od dana 4. veljače 1994 godine, o autorskim pravima i sličnim pravima (N.N. 2006 Br. 90 Stavak 631 uključujući i kasnije promjene). Kopiranje, preoblikovanje, publiciranje, modificiranje u komercijalne svrhe cijelih Uputa kao i pojedinačnih njihovih dijelova, bez suglasnosti Grupa Topex -a koje je dano u pismenom obliku, je najstrože zabranjeno i može dovesti do prekršajne i krivične odgovornosti.



PREVOD ORIGINALNOG UPUTSTVA

KRUŽNA TESTERA 58G493

PAŽNJA: PRE PRISTUPANJA UPOTREBI ELEKTROUREĐAJA POTREBNO JE PAŽLJIVO PROČITATI DOLE DATO UPUTSTVO I PRIDRŽAVATI GA SE U DALJOJ UPOTREBI.

OPŠTE MERE BEZBEDNOSTI

OPŠTA BEZBEDNOST PRLIKOM KORIŠĆENJA KRUŽNIH TESTERA BEZ KLINA ZA RAZDVAJANJE

PAŽNJA:



Nepridržavanje saveta datih u donjim upozorenjima o opasnostima i savetima koji se odnose na bezbednost upotrebe može dovesti do pojave strujnog udara, požara i/ili ozbiljnih povreda.

UPOZORENJE

- Ruke držati dalje od izvan prostora sečenja i ploče za sečenje. Drugu ruku držati na pomoćnoj dršci ili na kućištu motora. *Ukoliko se obema rukama drži testera, to će smanjiti rizik od ranjavanja pločom za sečenje.*
- Nije dozvoljeno postavljati ruku ispod predmeta koji se obrađuje. *Zaštita ne može da zaštiti od ploče za sečenje koja se obrće ispod predmeta koji se obrađuje.*
- Postaviti dubinu sečenja koja odgovara debljini predmeta za obradu. *Preporučuje se da ploča za sečenje bude postavljena ispod sečenog materijala na visini manjoj od visine zuba.*
- Nikada nije dozvoljeno držati predmet za sečenje u rukama ili na nogama. Predmet za obradu pričvrstiti na stabilnu podlogu. *Dobro pričvršćivanje predmeta koji se obrađuje je veoma važno, kako bi se izbegle nesreće u kontaktu s telom, zaglavljivanja ploče za sečenje koja se obrće ili gubitka kontrole sečenja.*
- Tokom rada držati testeru za izolovane površine namenjene za to.
- Posebno treba obratiti pažnju da se ploča za sečenje koja se obrće ne dodiruje sa kablovima koji su pod naponom ili strujnim kablovima testere. *Dodirivanje sa „kablovima pod naponom“ metalnim delovima elektrouređaja može dovesti do strujnog udara operatera.*
- Za vreme uzdužnog sečenja uvek koristiti vođicu za uzdužno sečenje ili vođicu za ivice. *To će poboljšati produktivnost sečenja i smanjiti mogućnost uklještenja ploče za sečenje koja se obrće.*
- Uvek koristiti ploče za sečenje odgovarajućih dimenzija postavljenih otvora. *Ploče za sečenje koje ne odgovaraju pričvrstnom postolju mogu raditi ekscentrično, što može dovesti do gubitka kontrole nad poslom.*
- Nikada ne koristiti za pričvršćivanje ploče za sečenje oštećene ili neodgovarajuće podloge ili šrafove. *Podloge i pričvrstni šrafovi za ploču za sečenje napravljeni su specijalno za testeru, kako bi omogućili optimalno funkcionisanje i bezbednost upotrebe.*

Trzaj, uzroci trzaja i njegovo sprečavanje

- Trzanje unazad je naglo podizanje i povlačenje testere u smeru ka operateru, u liniji sečenja, uzrokovano nekontrolisanim sečenjem zbog pritisnute ili nepravilno postavljene ploče za sečenje;
- Kada je ploča za sečenje testere zakačena ili pritisnuta u pukotini, ploča za sečenje se zaustavlja i motor reaguje naglim pokretom testere nazad u pravcu ka operateru.
- Ukoliko je ploča za sečenje deformisana ili loše postavljena u elementu za sečenje, zubi ploče za sečenje nakon izlaska iz materijala mogu udariti gornju površinu sečenog materijala, izazivajući podizanje ploče za sečenje, a zatim i testere i trzanje u pravcu operatera.

Trzanje unazad je rezultat nepravilnog korišćenja testere ili nepravilnih procedura ili uslova eksploatacije i moguće je izbeći ga primenjujući pravilna sredstva opreza koji su dati niže.

- Držati testeru obema rukama čvrsto, s ramenima postavljenim tako da zadrže silu zadnjeg trzaja. Zadržati poziciju tela s jedne strane testere, ali ne u liniji sečenja. *Zadnji trzaj može dovesti do brzog pokreta testere unazad, ali operater može da kontroliše silu trzaja, ukoliko se pridržava mera opreza.*
- Kada ploča za sečenje počinje ili prekida sečenje iz bilo kog razloga, potrebno je popustiti pritisak na spojnicu i držati testeru nepokretno u materijalu dok se ploča za sečenje u potpunosti ne zaustavi. Strogo je zabranjeno pokušavati izvaditi ploču za sečenje iz materijala koji se seče, kao i vući testeru nazad, dok se ploča za sečenje kreće, jer to može izazvati trzanje unazad. *Ispitati uzroke i preduzeti operacije korigovanja, u cilju uklanjanja uzroka zaustavljanja ploče za sečenje.*
- U slučaju ponovnog zaustavljanja testere u elementu koji se obrađuje staviti ploču za sečenje u rez i proveriti da li su zubi ploče za sečenje blokirani u materijalu. *Ukoliko se ploča za sečenje zaustavlja, kada se testera ponovo uključi može doći do njenog izbacivanja ili izazivanja trzanja unazad u odnosu na materijal koji se obrađuje.*
- Duže ploče treba podupreti kako bi se minimalizovao rizik od zaglavljivanja i trzanja testere unazad. *Duže ploče imaju tendenciju da se saviju pod uticajem sopstvene težine. Podupirači treba da budu postavljeni ispod ploče sa obe strane, u blizini linije sečenja i u blizini kraja ploče.*
- Ne koristiti tupe ili oštećene ploče za sečenje. *Nenaostreni ili neodgovarajuće postavljeni zubi ploče za sečenje stvaraju uzan rez, što izaziva prekomerno trošenje, zaglavljivanje ploče za sečenje i trzanje unazad.*
- Postaviti pravilne stege za dubinu sečenja i ugao naginjanja pre početka sečenja. *Ukoliko se podešavanja testere menjaju u toku sečenja, to može izazvati uklještenje ili trzanje unazad.*
- Posebno obratiti pažnju prilikom obavljanja dubokog sečenja u pregradnim zidovima. *Ploča za sečenje može da preseče druge predmete, koji nisu vidljivi sa spoljne strane, izazivajući trzanje unazad.*

Funkcije donje zaštite.

- Pre svake upotrebe proveriti donju zaštitu, da li je pravilno navučena. Ne koristiti testeru ukoliko se donja zaštita ne pomera slobodno i zatim odmah zatvara. Nikada ne pričvršćivati ili ostavljati donju zaštitu otvorenom. *Ukoliko se testera slučajno ispusti donja zaštita može da se savije. Podići donju zaštitu uz pomoć drške za odvlačenje i uveriti se da li se slobodno kreće i ne dodiruje testeru ili druge delove uređaja za posatvljanje ugla i dubine sečenja.*
- Proveriti funkcionisanje opruge donje zaštite. Ukoliko zaštita i opruga ne rade ispravno, potrebno je popraviti ih pre upotrebe. *Rad donje zaštite može biti usporen, što je uzrokovano oštećenim delovima, lepljivih naslaga ili naslaga otpadaka.*
- Dozvoljeno je ručno povlačenje donje zaštite ali samo prilikom specijalnih sečenja kao što su „duboko sečenje“ i „slojevito sečenje“. Podizati donju zaštitu uz pomoć drške za odvlačenje i kada je ploča za sečenje zaglavljena u materijalu, donja zaštita mora biti oslobođena. *U slučaju svih ostalih vrsta sečenja preporučuje se da donja zaštita radi samostalno.*
- Uvek posmatrati da li donja zaštita sakriva ploču za sečenje prilikom odlaganja testere na radni sto ili podlogu. *Nezaštićena ploča za sečenje koja se obrće može da uzrokuje da testera odskoči unazad i pritom iseče sve što joj se nađe na putu. Potrebno je obratiti pažnju na vreme koje je potrebno da se ploča za sečenje potpuno zaustavi nakon isključivanja.*

Dodatni saveti za bezbednost

Mere opreza

- Ne upotrebljavati ploče za sečenje koje su oštećene ili deformisane.
- Ne koristiti abrazivne ploče.
- Upotrebljavati isključivo ploče za sečenje koje preporučuje proizvođač, a koje ispunjavaju norme EN 847-1.

- Ne upotrebljavati ploče za sečenje koje nemaju zube sa vrhovima od legure karbida metala.
- **Prašina neke vrste drveta može predstavljati opasnost za zdravlje.** Direktni fizički kontakt s prašinom može izazvati alergijsku reakciju i/ili bolesti disajnih puteva operatera ili osoba koje se nalaze u blizini. Prašina hrasta ili bukve smatra se za kancerogenu, posebno u vezi sa supstancama za obradu drveta (sredstva za impregnaciju drveta).
- Koristiti sredstva za ličnu zaštitu poput:
 - zaštita za sluh, kako bi se smanjio rizik od gubitka sluha;
 - zaštita za oči;
 - zaštita disajnih puteva, kako bi se smanjio rizik od udisanja štetne prašine;
 - rukavice za rukovanje pločama za sečenje i drugim grubim i oštrim materijalima (ploče za sečenje treba da se drže za otvor kad god je to moguće);
- Priključiti sistem za odvođenje prašine za vreme sečenja drva.

Bezbedan rad i konzervacija

- Potrebno je odabrati ploču za sečenje koja odgovara vrsti materijala, koji treba da se seče.
- Zabranjeno je koristiti testeru za sečenje materijala koji nisu od drveta ili drvetu slični.
- Zabranjeno je koristiti testeru bez zaštite ili kada je zaštita blokirana.
- Podloga u okolini mesta rada sa mašinom mora biti slobodna od klizavih materijala i isturenih elemenata.
- Potrebno je obezbediti adekvatno osvetljenje na mestu rada.
- Osoba koja koristi mašinu mora biti odgovarajuće školovana u oblasti njene upotrebe i korišćenja upotrebe.
- Koristiti samo oštre ploče za sečenje.
- Obratiti pažnju na maksimalnu brzinu označenu na ploči za sečenje.
- Uveriti se da su upotrebljeni delovi u skladu sa preporukama proizvođača.
- Potrebno je isključiti testeru iz struje u slučaju obavljanja poslova vezanih za konzervaciju.
- Ukoliko dođe do oštećenja strujnog kabl tokom rada, odmah doved struje. **NE DODIRIVATI STRUJNI KABL PRE ISKLJUČIVANJA IZ STRUJE.**
- Ukoliko testera poseduje laser, zamena lasera sa drugim tipom istog nije dozvoljena, a sve popravke treba da obavi servis. Zabranjeno je usmeravati laser u pravcu ljudi i životinja.
- Ne koristiti stacionarne elektroređaje. Nije dizajnirano za rad sa stolom za testerisanje.
- **Materijal namenjen za obradu potrebno je pričvrstiti na stabilnoj podlozi i obezbediti od pomeranja uz pomoć stega.** Takav način pričvršćivanja predmeta koji se obrađuje sigurniji je od držanja predmeta u ruci.
- Pre odlaganja elektroređaja potrebno je sačekati da se ploča za sečenje zaustavi. Ploča za sečenje može da se zablokira i dovede do gubitka kontrole nad elektroređajem.

SAVETI ZA BEZBEDAN RAD LASERSKOG UREĐAJA

Laserski uređaj, ugrađen u testeru, je 2 klase bezbednosti, sa maksimalnom snagom <1 mW, pri talasnoj dužini zraka od $\lambda = 650$ nm. Takav uređaj nije opasan po vid, ali ipak nije dozvoljeno gledati direktno u snop zraka (preti to pojavom trenutnog slepila).

UPOZORENJE. Nije dozvoljeno direktno gledati u snop laserskog svetla. **Preti to opasnošću.** Potrebno je pridržavati se dole datih saveta bezbednosti.

- Laserski uređaj potrebno je koristiti u skladu sa savetima proizvođača.
- Strogo je zabranjeno namerno ili slučajno uperiti snop laserskih zraka u pravcu ljudi, životinja ili drugim objektima, a koji se ne obrađuju.
- Zabranjeno je dozvoliti da dođe do slučajnog upiranja snopa laserskih zraka prema očima ljudi ili životinja na period duži od 0,25 s, uperivši snop laserskih zraka prema ogledalu, na primer.

- Uvek je potrebno uveriti se da je svetlo lasera upereno na materijal koji nema reflektujuću površinu.
- Sjajni čelični lim (ili drugi materijali sa površinom koja reflektuje svetlo) ne dozvoljava upotrebu laserskog svetla, jer bi to moglo dovesti do nesigurnog odbijanja svetla u pravcu operatera, nekih drugih osoba ili životinja.
- Zabranjeno je menjati agregat lasera uređajem nekog drugog tipa. Sve vrste popravki potrebno je da obavi proizvođač ili ovlašćena osoba.



PAŽNJA: Regulacije koje nisu pomenute u datom uputstvu prete opasnošću izlaganja laserskim zracima!

PAŽNJA! Uređaj služi za rad unutar prostorija.

Pored upotrebe sigurnosne konstrukcije iz samog pribora, upotrebe bezbednosnih sredstava i dodatnih zaštitnih mera, uvek postoji rizik od povreda tokom rada.

Objašnjenje korišćenih piktograma:

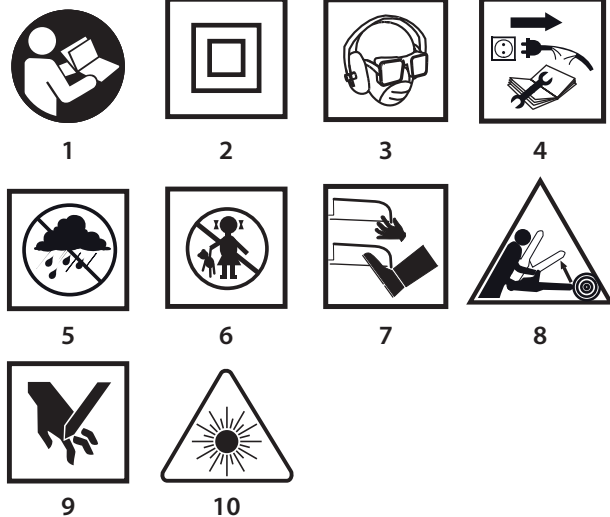

1. Pročitaj uputstvo za upotrebu, pridržavaj se upozorenja i saveta za bezbednost.
2. Uređaj sa izolacijom druge klase
3. Koristiti sredstva za ličnu zaštitu (zaštitne naočari, zaštitu za sluh, masku protiv prašine)
4. Isključiti strujni kabl pre početka operacija servisiranja i popravke.
5. Čuvati od kiše.
6. Deci je zabranjen pristup uređaju.
7. Ne približavaj udove elementima za sečenje!
8. Opasnost od trzaja.
9. Pažnja opasnost od povreda ruku, sečenja prstiju.
10. Pažnja: Laserski zraci.

IZRADA I NAMENA

Kružna testera je ručni tip elektroređaja sa izolacijom II klase. Puni se preko jednofaznog motora. Elektroređaj tog tipa u širokoj su upotrebi za sečenje drva i materijala sličnih drvetu. Zabranjeno je koristiti je za sečenje drva za ogrev. Pokušaj upotrebe testere za druge vrste poslova, osim onih koji su opisani, tretiraće se kao nepravilna upotreba. Testeru treba koristiti isključivo sa odgovarajućim pločama za sečenje, sa zubima koja su od legure karbida metala. Kružna testera je projektovana za lake poslove u uslužnim radionicama ili za veliki broj poslova iz oblasti samostalne amaterske delatnosti (majstorisanje).

 Zabranjeno je koristiti elektrouređaj suprotno od njegove namene.

OPIS GRAFIČKIH STRANA

Dole data numeracija odnosi se na elemente uređaja koji su predstavljeni na grafičkim stranama datog uputstva.

1. Crevni priključak za odvod prašine
2. Gornja zaštita
3. Kontrolna signalizacija priključenja napona
4. Ručica donje zaštite
5. Ručica za blokadu postavljanja postolja
6. Ručica blokade paralelne vođice
7. Linija sečenja za 45°
8. Linija sečenja za 0°
9. Postolje
10. Ploča za sečenje
11. Podloga za prsten
12. Pričvrtni šraf ploče za sečenje
13. Donaj zaštita
14. Prednja drška
15. Starter
16. Taster blokade startera
17. Prednja drška
18. Ručica blokade dubine sečenja
19. Taster blokade vretena
21. Starter lasera
22. Laser
23. Paralelna vođica

* Mogu se pojaviti razlike između crteža i proizvoda.

OPIS KORIŠĆENIH GRAFIČKIH ZNAKOVA



PAŽNJA



UPOZORENJE



MONTIRANJE/SASTAVLJANJE



INFORMACIJA

OPREMA I DODACI

1. Paralelna vođica - 1 kom.
2. Okasti ključ - 1 kom.

PRIPREMA ZA RAD

POSTAVLJANJE DUBINE SEČENJA



Dubinu sečenja pod pravim uglom moguće je regulisati u opsegu od 0 do 73 mm.

- Popustiti ručicu za blokadu dubine sečenja (18).
- Postaviti željenu dubinu sečenja (koristeći skalju).
- Blokirati ručicu za blokadu dubine sečenja (18) (slika A).

MONTIRANJE VOĐICE ZA PARALELNO SEČENJE



Pri sečenju materijala na uske komade potrebno je koristiti paralelnu vođicu. Vođica može da se pričvrsti sa desne ili leve strane elektrouređaja.

- Otpustiti ručicu za blokadu paralelne vođice (6).
- Postaviti graničnik paralelne vođice (23) u dva otvora na postolju testere (9).
- Postaviti željenu dubinu sečenja (koristeći skalju).
- Pričvrstiti paralelnu vođicu (23) uz pomoć ručice za blokadu paralelne vođice (6) (slika B).



Paralelna vođica (23) može da se koristi i za koso sečenje u opsegu od 0° do 45°.



Nikada se ne sme dozvoliti da iza testere koja radi stoji ruka ili prsti. U slučaju da dođe do pojave trzaja, testera može da dođe do ruke što može izazvati teške telesne povrede.

OTVARANJE DONJE ZAŠTITE



Donja zaštita (13) ploče za sečenje (10) podleže automatskom pomeranju u meri kontakta sa sečenim materijalom. Da bi je ručno pomerili potrebno je pomaknuti ručicu donje zaštite (4).

ODVOĐENJE PRAŠINE



Kružna testera poseduje crevni priključak za odvod prašine (1) koji omogućava uklanjanje prašine i iverja koje nastaje u toku sečenja.

RAD / POSTAVKE

UKLJUČIVANJE / ISKLJUČIVANJE



Napon mreže mora odgovarati visini napona koji je dat na nominalnoj tablici testere. Prilikom uključivanja testeru treba držati obema rukama, pošto obrtni momenat motora može uzrokovati ne kontrolisani obrt elektrouređaja.

Potrebno je zapamtiti da nakon isključenja testere, njeni pokretni elementi okreću se još neko vreme.



Testera poseduje taster za blokadu startera (16) koji obezbeđuje od slučajnog pokretanja.

Uključivanje:

- Pritisnuti taster za blokadu startera (16) (slika C).
- Pritisnuti taster startera (15).

Isključivanje:

- Otpustiti pritisak sa tastera startera (15).

KONTROLNA SIGNALIZACIJA PRIKLJUČENJA NAPONA



U momentu priključenja testere u struju kontrolna signalizacija priključenja napona (3) se uključuje i svetli.

RAD LASERA



Zabranjeno je gledati direktno u svetlo lasera ili njegov odbitak od reflektujuće površine i zabranjeno je usmeravati zrak lasera prema bilo kojoj osobi.



Svetlo laserskih zraka omogućava bolju kontrolu linije željenog sečenja.

Generator lasera (22) predstavlja deo opreme testere i predviđen je za korišćenje prilikom preciznog sečenja. Sistem laserskog uređaja treba isključiti ukoliko se laser ne koristi.

- Pritisnuti taster startera lasera (21) u poziciju uključen.
- Laser počinje da emituje crvenu liniju, vidljivu na materijalu.
- Sečenje treba obaviti duž te linije.
- Nakon završetka sečenja usključiti laser.



Prašina nastala tokom sečenja može da priguši svetlo lasera i zbog toga je potrebno povremeno očistiti sočivo projektora lasera.

SEČENJE



Liniju sečenja pokazuje pokazatelj linije sečenja (7) ili (8).



- Pre početka posla potrebno je obema rukama sigurno držati testeru, koristeći obe drške.
- Testera se može uključiti tek tada kada je udaljena od materijala predviđenog za sečenje.
- Zabranjeno je pritiskati testeru prekomernom silom, potrebno je primenjivati umereni pritisak, stalno.
- Nakon završetka sečenja potrebno je pustiti da se ploča za sečenje potpuno zaustavi.
- Ukoliko se sečenje prekine pre planiranog završetka, prilikom nastavljanja potrebno je najpre sačekati malo kada se testera uključi, kako bi dostigla svoju maksimalnu brzinu obrtaja, a onda pažljivo postaviti ploču za sečenje u rez presečenog materijala.
- Kada se vlakna materijala (drveta) seku popreko, ponekad vlakna imaju tendenciju da se podižu ka gore i odvajaju (pomeranje testere sa malom brzinom minimalizuje pojavljivanje te tendencije).
- Uveriti se da li donja zaštita svojim pomeranjem dolazi do krajnjeg mogućeg položaja.
- Pre pristupanja sečenju uvek je potrebno uveriti se da li su ručica za blokadu dubine sečenja i točkić za blokadu podešavanja postolja testere pravilno zavrnuti.

- Za rad s testerom potrebno je koristiti isključivo ploče za sečenje sa određenim spoljnim prečnikom i prečnikom otvora koji se nalazi na ploči za sečenje.
- Materijal koji se seče treba da bude potpuno i pravilno nepokretan.
- Na širi deo postolja testere treba stavljati one delove materijala koji nisu odsečeni.



Ukoliko dimenzije materijala nisu velike, materijal je potrebno pričvrstiti uz pomoć stolarskih stega. Ukoliko postolje testere ne prelazi preko materijala koji se obrađuje, već je podignuta, postoji opasnost od pojave trzanja.



Odgovarajuće pričvršćivanje materijala koji se seče i čvrsto držanje testere, osiguravaju punu kontrolu rada elektrouređajem, što omogućava izbegavanje opasnosti povređivanja tela. Zabranjeno je vršiti probe pridržavanja rukom manjih delova materijala.

SEČENJE POD UGLOM



- Otpustiti ručicu blokade podešavanja postolja (5) (slika D).
- Podesiti postolje (9) na željeni ugao (od 0° do 45°) koristeći skalul.
- Pričvrstiti ručicu blokade podešavanja postolja (5).



Treba zapamtiti da prilikom sečenja pod uglom dolazi do veće opasnosti od pojave trzaja (veća mogućnost zaglavljivanja ploče za sečenje), i zbog toga treba obratiti pažnju da postolje testere prileže celom površinom na materijal koji se obrađuje. Sečenje vršiti laganim kretanjem.

SEČENJE PREKO USECANJA U MATERIJAL



Pre pristupanja regulaciji, isključiti testeru iz struje.



- Postaviti željenu dubinu sečenja koja odgovara debljini sečenog materijala.
- Nagnuti testeru tako da prednja ivica postolja (9) testere bude naslonjena na materijal predviđen za sečenje, a marker od 0° za sečenje pod pravim uglom treba da stoji na liniji predviđenog sečenja.
- Nakon postavljanja testere na mesto gde će se vršiti sečenje potrebno je podići donju zaštitu (13) uz pomoć ručice donje zaštite (4) (ploča za sečenje testere treba da je iznad materijala).
- Pokrenuti elektrouređaj i sačekati da ploča za sečenje dostigne punu brzinu obrtaja.
- Postepeno spuštati testeru uglavljujući ploču za sečenje u materijal (za vreme tog pokreta prednja ivica postolja testere potrebno je da dodiruje površinu materijala).
- Kada ploča za sečenje otpočne da seče treba otpustiti donju zaštitu.
- Kada postolje testere celom svojom površinom osloni se na materijal, sečenje treba nastaviti, povlačeći testeru napred.
- Zabranjeno je povlačiti testeru sa pločom za sečenje koja se obrće, kada postoji opasnost od pojave trzanja unazad.
- Sečenje završiti na način suprotan od njegovog otpočinjanja, obrćući testeru oko linije gde se dodiruje prednja ivica postolja testere sa materijalom koji se obrađuje.
- Dozvoliti da se, nakon isključivanja testere, njena ploča za sečenje potpuno zaustavi, pre nego što se elektrouređaj izvadi iz materijala.
- Ukoliko postoji takva potreba, obradu uglova potrebno je izvršiti pomoću testere bez sečiva ili ručnom testerom.

SEČENJE ILI ODSECANJE VEĆIH DELOVA MATERIJALA



Za vreme sečenja većih ploča materijala ili dasaka, potrebno je odgovarajuće ih podupreti, u cilju izbegavanja eventualnog trzanja ploče za sečenje (pojava trzanja), slučaja zaglavljivanja ploče za sečenje u rez materijala.

KORIŠĆENJE I ODRŽAVANJE



Pre pristupanja bilo kakvim operacijama vezanim za instalaciju, podešavanje, popravku ili upotrebu, potrebno je izvaditi utikač strujnog kabla iz strujne utičnice.

ODRŽAVANJE I ČUVANJE



- Preporučuje se čišćenje uređaja neposredno nakon svake upotrebe.
- Za čišćenje ne treba koristiti vodu ili druge tečnosti.
- Uređaj treba čistiti uz pomoć četke ili produvati kompresovanim vazduhom niskog pritiska.
- Ne koristiti sredstva za čišćenje niti rastvarače jer oni mogu oštetiti delove napravljenе od plastičnih masa.
- Redovno treba čistiti ventilacione otvore na kućištu motora kako ne bi došlo do pregrevanja uređaja. Zabranjeno je čistiti ventilacione otvore stavljajući u njih oštre predmete poput odvijača ili tome slično.
- U slučaju oštećenja strujnog kabla, potrebno je odmah ga zameniti novim sa istim parametrima. Tu operaciju treba poveriti kvalifikovanoj osobi ili odneti uređaj u servis.
- U slučaju pojave prekomernog varničenja na motoru savetuje se provera stanja ugljenih četki motora, koju treba da obavi kvalifikovana osoba.
- Za vreme normalnog korišćenja ploča za sečenje posle izvesnog vreme postaje tupa. Znak otupljenja ploče jeste prestanak povećanja pritiska prilikom prevlačenja testere prilikom sečenja.
- Ukoliko se utvrdi oštećenje ploče sa sečenje, potrebno je odmah je promeniti.
- Ploča za sečenje treba uvek da bude oštra.
- Uređaj uvek treba čuvati na suvom mestu, nedostupnom za decu.

PROMENA PLOČE ZA SEČENJE



- Uz pomoć dobijenog okastog ključa i specijalnog ključa, odvrtiti navrtnje koji pričvršćuju ploču za sečenje (12) okrećući u levu stranu.
- Kako bi se izbeglo obrtanje vretena testere u vreme odvrtnjanja pričvrstnih šrafova ploče za sečenje, potrebno je blokirati vreteno tasterom za blokadu vretena (19) (slika E).
- Demontirati spoljnu podlogu prstena (11).
- Uz pomoć ručice donje zaptite (4) pomeriti donju zaštitu (13) tako da se što više sakrije u gornju zaštitu (2) (u tom trenutku treba proveriti stanje i funkcionisanje opruge donje zaštite).
- Izbaciti ploču za sečenje (10) preko zareza na postolju testere (9).
- Postaviti novu ploču za sečenje u položaj u kojem će biti najlakše postaviti zube ploče za sečenje i na njoj postavljene strelice sa pravcem koji je prikazan i na gornjoj zaštiti.
- Ubaciti ploču za sečenje preko zareza na postolju testere i montirati je na vreteno, tako da leži na površini unutrašnjeg prstena i da je centralno postavljena na njegovom udubljenju.
- Montirati spoljašnju podlogu za prsten (11) i pričvrstiti šraf ploče za sečenje (12) okrećući u desno.



Potrebno je obratiti pažnju da se ploča za sečenje montira sa zubima postavljenim u pravilan pravac. Pravac obrtanja vretena elektrouređaja pokazuje strelica na kućištu testere.

Potrebno je obratiti pažnju na način hvatanja ploče za sečenje. Treba koristiti zaštitne rukavice kako bi se zaštitile ruke od kontakta sa oštrim zbuima ploče za sečenje.

PROMENA UGLJENIH ČETKI



Iskorišćene (kraće od 5 mm), spaljene ili napukle ugljene četke motora treba odmah zameniti. Uvek se istovremeno menjaju obe četke.

Operaciju promene ugljenih četki treba poveriti isključivo kvalifikovanoj osobi, koristeći originalne delove.



Sve vrste popravki treba poveriti ovlašćenom servisu proizvođača.

TEHNIČKE KARAKTERISTIKE

NOMINALNI PODACI

Kružna testera		
Parametar		Vrednost
Napon struje		230 V AC
Frekvencija napona		50 Hz
Nominalna snaga		1800 W
Brzina obrtaja bez opterećenja		5000 min ⁻¹
Opseg kosog sečenja		0° - 45°
Max spoljašnji prečnik ploče za sečenje		210 mm
Max unutrašnji prečnik ploče za sečenje		30 mm
Maksimalna dubina sečenja	Pod uglom 90°	73 mm
	Pod uglom 45°	49 mm
Klasa bezbednosti		II
Klasa lasera		2
Snaga lasera		< 1 mW
Dužina laserskog zraka		$\lambda = 650 \text{ nm}$
Masa		5,5 kg
Godina proizvodnje		2018

PODACI VEZANI ZA BUKU I PODRHTAVANJE

Informacije na temu buke i vibracija.



Nivo emitovane buke poput nivoa emitovanog akustičnog pritiska L_{pA} kao i nivo akustične snage L_{wA} i nepreciznost dimenzije K, dati su dole u uputstvu, u skladu sa normom EN 60745.

Vrednost vibracija a_h i merna nesigurnost K označeni su u skladu sa normom EN 60745, datoj dole.

Dole dati u uputstvu nivo podrhtavanja izmeren je u skladu sa normom EN 60745 procedurom merenja i može se koristiti za poređenje elektrouređaja. Može se takođe koristiti za preliminarnu procenu izloženosti vibracijama.

Dati nivo podrhtavanja reprezentativan je osnovnu upotrebu elektrouređaja. Ukoliko se elektrouređaj koristi u druge svrhe ili sa drugim radnim alatima, a takođe ukoliko nije odgovarajuće održavan, nivo podrhtavanja može podleći promenama. Gore navedeni uzroci mogu dovesti do povećanja ekspozicije podrhtavanja tokom celog vremena rada.

Za precizno procenjivanje ekspozicije podrhtavanja potrebno je obratiti pažnju na to kada je elektrouređaj isključen ili kada je uključen ali se ne koristi za rad. Na taj način celokupna ekspozicija podrhtavanja može se pokazati kao znatno niža. Potrebno je preduzeti dodatne mere bezbednosti u cilju zaštite korisnika od podrhtavanja, poput: konzervacije elektrouređaja i radnih alatki, obezbeđivanja odgovarajuće temperature ruku, sopstvene organizacije posla.

Nivo akustičnog pritiska: $L_{pA} = 96,1 \text{ dB(A)}$ $K=3\text{dB(A)}$

Nivo akustične snage: $L_{wA} = 107,1 \text{ dB(A)}$ $K=3\text{dB(A)}$

Izmerena vrednost brzine podrhtavanja (zadnja drška):

$a_h = 4,547 \text{ m/s}^2$ $K= 1,5 \text{ m/s}^2$

Izmerena vrednost brzine podrhtavanja (prednja drška):

$a_h = 4,675 \text{ m/s}^2$ $K= 1,5 \text{ m/s}^2$

ZAŠTITA SREDINE



Proizvode koji se napajaju strujom ne treba bacati s otpacima iz kuće, već ih treba predati u otpadne sirovine u odgovarajućim ustanovama. Informacije o otpadnim sirovinama daje prodavac proizvoda ili gradska vlast. Iskorišćeni uređaj električni ili elektronski sadrži supstance osetljive za životnu sredinu. Uređaji koji nisu za reciklažu predstavljaju potencijalno narušavanje životne sredine i zdravlja ljudi.

* Zadržava se pravo izmena.

„Grupa Topex Spółka z ograniczoną odpowiedzialnością” Spółka komandytowa sa sedištem u Varšavi, ulica Pograniczna 2/4 (u daljem tekstu: „Grupa Topex”) informiše da, sva autorska prava na sadržaj dole datog uputstva (u daljem tekstu: „Uputstvo”), u kome između ostalog, tekst uputstva, postavljene fotografije, sheme, crteži, a takođe i sastav, pripadaju isključivo Grupa Topex -u i podležu pravnoj zaštiti u skladu sa propisom od dana 4. februara 1994. godine, o autorskim pravima i sličnim pravima (tj. Pravni glasnik 2006 broj 90, član 631, sa kasnijim izmenama). Kopiranje, menjanje, objavljivanje, menjanje u cilju komercijalizacije, celine Uputstva kao i njenih delova, bez saglasnosti Grupa Topex -a u pismenoj formi, strogo je zabranjeno i može dovesti do pozivanja na odgovornost kako građansku tako i sudsku.



ΜΕΤΑΦΡΑΣΗ ΤΟΥ ΠΡΩΤΟΤΥΠΟΥ ΤΩΝ ΟΔΗΓΙΩΝ ΧΡΗΣΗΣ

ΔΙΣΚΟΠΡΙΟΝΟ 58G493

ΠΡΟΣΟΧΗ: ΠΡΟΤΟΥ ΞΕΚΙΝΗΣΕΤΕ ΤΗ ΧΡΗΣΗ ΤΟΥ ΗΛΕΚΤΡΙΚΟΥ ΕΡΓΑΛΕΙΟΥ, ΔΙΑΒΑΣΤΕ ΠΡΟΣΕΚΤΙΚΑ ΤΙΣ ΠΑΡΟΥΣΕΣ ΟΔΗΓΙΕΣ ΧΡΗΣΗΣ ΚΑΙ ΔΙΑΤΗΡΗΣΤΕ ΤΕΣ ΓΙΑ ΜΕΛΛΟΝΤΙΚΗ ΑΝΑΦΟΡΑ.

ΕΙΔΙΚΕΣ ΑΠΑΙΤΗΣΕΙΣ ΑΣΦΑΛΕΙΑΣ

ΚΑΝΟΝΕΣ ΑΣΦΑΛΕΙΑΣ ΚΑΤΑ ΤΗΝ ΕΡΓΑΣΙΑ ΜΕ ΔΙΣΚΟΠΡΙΟΝΑ ΧΩΡΙΣ ΤΟΝ ΟΔΗΓΟ ΔΙΑΧΩΡΙΣΜΟΥ

ΠΡΟΣΟΧΗ:



Αγνόηση των παρακάτω προειδοποιήσεων για τον κίνδυνο και μη τήρηση των υποδείξεων για την ασφαλή χρήση, ενδέχεται να γίνει αιτία ηλεκτροπληξίας, εκδήλωσης πυρκαγιάς ή/και σοβαρών τραυματισμών.

ΕΠΙΚΙΝΔΥΝΟ

- Κρατήστε τα χέρια σας μακριά από το πεδίο κοπής και μην ακουμπάτε τον δίσκο κοπής. Κρατάτε την πρόσθετη χειρολαβή ή το σώμα του εργαλείου με το δευτερό σας χέρι. Όταν κρατάτε το δισκοπρίο και με τα δύο σας χέρια, θα τα προστατέψετε από τον τραυματισμό που ενδέχεται να προκληθεί από τον δίσκο κοπής.
- Μην κρατάτε τα χέρια σας πιο κάτω από το υπό επεξεργασία αντικείμενο. Ο προφυλακτήρας δεν δύναται να παρέχει προστασία από τον δίσκο κοπής κάτω από το υπό επεξεργασία αντικείμενο.
- Ρυθμίστε το βάθος της κοπής ανάλογα με το πάχος του υπό επεξεργασία αντικείμενου. Ο δίσκος κοπής δεν πρέπει να εξέχει από το υπό επεξεργασία αντικείμενο περισσότερο από το πλήρες ύψος του δοντιού.
- Μην κρατάτε ποτέ το υπό επεξεργασία αντικείμενο στα χέρια σας ή πάνω στα γόνατά σας. Στερεώστε το υπό επεξεργασία αντικείμενο πάνω σε μια σταθερή βάση. Τα ανωτέρω αποτελούν σημαντική προϋπόθεση για την ελαχιστοποίηση του κινδύνου από την επαφή με τον δίσκο κοπής, μεταξύ άλλων σε περίπτωση σφηνώματός του ή απώλειας του ελέγχου του δισκοπρίο.
- Κατά την εργασία σας κρατήστε το δισκοπρίο από τις μονωμένες επιφάνειες που προορίζονται γι' αυτό τον σκοπό.
- Απαιτείται η μέγιστη προσοχή κατά την εκτέλεση των εργασιών, κατά τις οποίες υπάρχει περίπτωση το εργαλείο κοπής να ακουμπήσει μια μη ορατή καλωδίωση ή το ίδιο το καλώδιο του ηλεκτρικού εργαλείου. Σε περίπτωση κατά την οποία το εργαλείο εργασίας ακουμπήσει ένα υπό τάση καλώδιο, τα μεταλλικά εξαρτήματα του δισκοπρίο θα βρεθούν επίσης υπό τάση και θα προκαλέσουν ηλεκτροπληξία του χειριστή.
- Κατά την κατά μήκος κοπή πάντα εφαρμόζετε τον παράλληλο οδηγό ή μια ίσια ράγα οδηγό. Αυτό βελτιώνει την ακρίβεια της κοπής και μειώνει την πιθανότητα σφηνώματος του δίσκου κοπής.
- Πρέπει πάντα να χρησιμοποιείτε δίσκους κοπής κατάλληλου μεγέθους, με την αντίστοιχη οπή τοποθέτησης. Οι δίσκοι κοπής που δεν ταιριάζουν με τα αντίστοιχα εξαρτήματα του δισκοπρίο υφίστανται ακτινική μετατόπιση κατά την περιστροφή τους, γεγονός το οποίο οδηγεί στην απώλεια ελέγχου του δισκοπρίο.
- Ποτέ δεν πρέπει να χρησιμοποιείτε ροδέλες ή βίδες οι οποίες είναι ακατάλληλες ή έχουν βλάβη, για τα στερέωση του δίσκου κοπής. Οι ροδέλες ή βίδες για τη στερέωση του δίσκου κοπής έχουν σχεδιαστεί ειδικά για το εν λόγω δισκοπρίο με σκοπό την επίτευξη των βέλτιστων λειτουργικών χαρακτηριστικών και την ασφάλεια της λειτουργίας του.

Αναπήδηση, αίτια αναπήδησης και σχετικές προειδοποιήσεις

- Η αναπήδηση είναι η απότομη αντίδραση συνεπεία κλειδώματος, σφηνώματος ή στραβώματος του δίσκου κοπής, η οποία προκαλεί το ανεξέλεγκτο σήκωμα του δισκοπρίο και την έξοδο του δίσκου κοπής από την τομή στην κατεύθυνση του χειριστή.

- Σε περίπτωση δυνατού σφηνώματος του δίσκου κοπής ή περιορισμού της κίνησής του, η δύναμη προώθησης που δημιουργείται από τον κινητήρα εκτινάσσει το δισκοπρίο προς τον χειριστή.
- Εάν ο δίσκος κοπής αλλοιωθεί ή στραβώσει, τότε τα δόντια του δίσκου ενδέχεται να ακουμπούν το υπό επεξεργασία υλικό με την πίσω τους ακμή. Εξ' αιτίας αυτού, ο δίσκος κοπής θα μετακινείται προς την έξοδο από την τομή, ενώ το δισκοπρίο θα εκτινάσσεται προς τον χειριστή.

Η αναπήδηση είναι το αποτέλεσμα μη ορθού ή λανθασμένου χειρισμού του δισκοπρίο και μη τήρησης των κανόνων εκτέλεσης των εργασιών. Μπορείτε να αποφύγετε την αναπήδηση εφαρμόζοντας τα παρακάτω προληπτικά μέτρα.

- Κρατάτε καλά το δισκοπρίο με τα δύο χέρια. Τα χέρια σας πρέπει να βρίσκονται σε κατάσταση ετοιμότητας να καταστείλετε τη δύναμη οπισθοδρόμησης. Πρέπει πάντα να βρίσκεστε σε απόσταση από τον δίσκο κοπής και να μην βρίσκεστε στην ίδια γραμμή με αυτό. Η αναπήδηση δύναται να προκαλέσει «πήδημα» του δισκοπρίο προς τα πίσω. Έχοντας λάβει όμως τα μέτρα ασφαλείας, ο χειριστής είναι σε θέση να αντισταθμίσει τις δυνάμεις που δημιουργούνται και να μην χάσει την ικανότητα του ελέγχου του εργαλείου.
- Εάν ο δίσκος κοπής σφηνώσει ή η λειτουργία του διακοπεί για οιονδήποτε άλλο λόγο, αφήστε το κουμπί του διακόπτη και κρατάτε το δισκοπρίο μέσα στο υλικό έως την πλήρη ακινητοποίησή του. Όσο ο δίσκος κοπής περιστρέφεται και υπάρχει η πιθανότητα της αναπήδησης, σε καμία περίπτωση μην προσπαθήσετε να εξάγετε το δισκοπρίο από το υπό επεξεργασία αντικείμενο ή να το καθοδηγήσετε προς την αντίστροφη κατεύθυνση. Εντοπίστε την αιτία του σφηνώματος του δίσκου κοπής και εξαλείψτε την.
- Προτού ενεργοποιήσετε το δισκοπρίο που βρίσκεται μέσα στο υπό επεξεργασία υλικό, ευθυγραμμίστε τον δίσκο κοπής μέσα στην τομή και ελέγξτε κατά πόσο τα δόντια του δισκοπρίο έρχονται σε επαφή με την εγκάρσια επιφάνεια της τομής. Εάν έχετε να κάνετε με το σφηνώμα του δίσκου κοπής, τότε κατά την επόμενη ενεργοποίηση του δισκοπρίο ενδέχεται να συμβεί η αναπήδηση.
- Κατά την κοπή μεγάλων, λεπτών αντικειμένων, στερεώνετε αξιόπιστα τα υπό επεξεργασία υλικά πάνω σε βάσεις στήριξης με σκοπό τη μείωση του κινδύνου της αναπήδησης λόγω σφηνώματος του δίσκου κοπής. Μεγάλου μήκους αντικείμενα ενδέχεται να λυγίζουν κατά την κοπή από το ίδιο το βάρος τους. Οι βάσεις στήριξης θα πρέπει να βρίσκονται από τις δύο πλευρές της σανίδας, δίπλα στη γραμμή της κοπής και δίπλα στην άκρη της σανίδας.
- Μην χρησιμοποιείτε δίσκους κοπής με μη αιχμηρά δόντια ή με δόντια που έχουν βλάβη. Η χρήση των δίσκων κοπής με μη αιχμηρά δόντια ή δόντια χωρίς διάκενα ανάμεσά τους προκαλεί τη δημιουργία «στενής» τομής, υπερβολική τριβή του δίσκου κοπής πάνω στο υλικό, σφηνώμα και αναπήδηση του δισκοπρίο.
- Προτού προβείτε στην κοπή, ασφαλίστε καλά τον μηχανισμό ρύθμισης του βάθους της κοπής και της γωνίας κλίσης του δίσκου. Εάν κατά τη διάρκεια της κοπής αλλάξουν οι ρυθμίσεις αυτές, ο δίσκος κοπής ενδέχεται να υποστεί σφηνώμα, το οποίο θα προκαλέσει την αναπήδηση του δισκοπρίο.
- Εγκοπές σε διαχωριστικά απαιτούν ιδιαίτερη προσοχή. Ο δίσκος κοπής κατά τη διεύθυνσή του ενδέχεται να ξεκινήσει την κοπή μη ορατών αντικειμένων, γεγονός το οποίο ενδέχεται να γίνει αιτία της αναπήδησης του δισκοπρίο.

Καλή τεχνική κατάσταση του κάτω προφυλακτήρα

- Κάθε φορά προτού προβείτε στη χρήση του δισκοπρίο, να ελέγχετε εάν ο κάτω προφυλακτήρας έχει κλείσει σωστά. Μην χρησιμοποιείτε το δισκοπρίο εάν ο κάτω προφυλακτήρας δεν ανοίγει ελεύθερα ή/και κλείνει με καθυστέρηση και κολλήματα. Ποτέ μην ασφαλίσετε τον κάτω προφυλακτήρα στην ανοικτή θέση. Εάν το δισκοπρίο πέσει τυχαία, ο κάτω προφυλακτήρας ενδέχεται να στραβώσει. Ανοίξτε τον προφυλακτήρα από τον μοχλό επαναφοράς του και βεβαιωθείτε ότι μετακινείται ελεύθερα και υπό οιαδήποτε γωνία και σε οιοδήποτε βάθος κοπής χωρίς να έρχεται σε επαφή με τον δίσκο κοπής ούτε με άλλα τμήματα του δισκοπρίο.

- b. Ελέγξτε πώς λειτουργεί το ελατήριο του κάτω προφυλακτήρα.** Εάν ο κάτω προφυλακτήρας και το ελατήριο επαναφοράς του δεν λειτουργούν σωστά, προτού προβείτε στις εργασίες με το δισκοπρίονο, φροντίστε για την τεχνική συντήρησή του. Η καθυστερημένη λειτουργία ενδέχεται να οφείλεται σε βλάβη των εξαρτημάτων ή ύπαρξη κολλωδών επικαθηήσεων ή ύπαρξη θραυσμάτων μέσα στον μηχανισμό.
- c. Ο κάτω προφυλακτήρας δύναται να απομακρυνθεί δια χειρός κατά την εκτέλεση ορισμένων κοπών, π.χ. κοπών με «εμβάθυνση» και δύσκολων κοπών. Ανασηκώστε τον κάτω προφυλακτήρα από τη λαβή μετακίνησης και καταβάστε τον κάτω προφυλακτήρα μόλις ο δίσκος διεισδύσει στο υπό επεξεργασία υλικό. Σε περίπτωση οιασδήποτε άλλης κοπής, ο κάτω προφυλακτήρας πρέπει να λειτουργεί αυτόματα.**
- d. Μην τοποθετείτε το δισκοπρίονο πάνω στον πάγκο ή στο πάτωμα, εάν ο δίσκος κοπής δεν είναι καλυμμένος με τον κάτω προφυλακτήρα.** Όταν ο δίσκος κοπής δεν είναι προστατευμένος από τον προφυλακτήρα και κινείται λόγω αδράνειας, το δισκοπρίονο μετακινείται στην κατεύθυνση αντίθετη από την κατεύθυνση της κοπής και κόβει ό,τι βρίσκεται μπροστά του. Προσέξτε πως για την πλήρη ακινητοποίηση του δίσκου κατόπιν απενεργοποίησης του εργαλείου χρειάζεται ορισμένο χρονικό διάστημα.

Επιπρόσθετες υποδείξεις ασφαλείας

Προληπτικά μέτρα

- Μην χρησιμοποιείτε τους δίσκους κοπής που έχουν βλάβη ή έχουν στραβώσει.
- Μην χρησιμοποιείτε του δίσκους λείανσης.
- Χρησιμοποιείτε μόνο τους δίσκους κοπής που συνιστά ο κατασκευαστής, οι οποίοι συμμορφώνονται με το πρότυπο EN 847-1.
- Μην χρησιμοποιείτε τους δίσκους κοπής που δεν έχουν την επικάλυψη από το σκληρομέταλλο καρβιδίου πυριτίου πάνω στα δόντια.
- Η σκόνη από την κοπή ορισμένων ειδών ξύλου ενδέχεται να είναι επικίνδυνη για την υγεία. Η απευθείας σωματική επαφή με τη σκόνη ενδέχεται να προκαλέσει αλλεργική αντίδραση ή/και πάθηση του αναπνευστικού συστήματος του χειριστή ή των γύρω ατόμων. Η σκόνη ξύλου βελανιδιάς και οξιάς θεωρείται καρκινογόνα, ειδικά σε συνδυασμό με τα προϊόντα επεξεργασίας ξύλου (προϊόντα για εμποτίσιμα του ξύλου).
- Να χρησιμοποιείτε τα μέσα ατομικής προστασίας όπως:
 - προστατευτικές γυασιάδες προς μείωση του κινδύνου απώλειας της ακοής,
 - μέσα προστασίας των οφθαλμών,
 - μέσα προστασίας των αναπνευστικών οδών προς μείωση της εισπνοής της βλαβερής σκόνης,
 - γάντια εργασίας για την εργασία με τους δίσκους κοπής και άλλα αιχμηρά υλικά και υλικά με τραχιά επιφάνεια (εάν είναι εφικτό, πιάνετε τους δίσκους κοπής από την οπή τοποθέτησης).
- Κατά την κοπή ξύλου συνδέστε το εργαλείο με ένα σύστημα αναρρόφησης σκόνης.

Ασφαλής εργασία και τεχνική συντήρηση

- Επιλέγεται τον δίσκο κοπής με βάση τον τύπο του προς κοπή υλικού.
- Απαγορεύεται η χρήση του δισκοπρίονου για την κοπή άλλων υλικών παρά μόνο του ξύλου και των υλικών με βάση το ξύλο.
- Απαγορεύεται η χρήση του δισκοπρίονου χωρίς τον προφυλακτήρα ή εάν ο προφυλακτήρας είναι κλειδωμένος.
- Διατηρείτε το δάπεδο στον χώρο εργασίας με το δισκοπρίονο σε καθαρή κατάσταση και αποφεύγετε συσσώρευση υλικών, ενώ στον χώρο εργασίας δεν πρέπει να υπάρχουν εξέχοντα αντικείμενα.
- Εξασφαλίστε επαρκή φωτισμό του χώρου εργασίας.
- Ο χειριστής θα πρέπει να γνωρίζει τους κανόνες χρήσης του δισκοπρίονου και τους κανόνες συντήρησής του.
- Χρησιμοποιήστε μόνο τους αιχμηρούς δίσκους κοπής.
- Λαμβάνετε υπ' όψιν σας τη μέγιστη ταχύτητα που αναφέρεται επάνω στον δίσκο κοπής.

- Βεβαιωθείτε ότι τα παρελκόμενα που χρησιμοποιείτε συμμορφώνονται με τις υποδείξεις του κατασκευαστή.
- Πριν από οποιοδήποτε εργασίες συντήρησης του δισκοπρίονου αποσυνδέστε το από το ηλεκτρικό δίκτυο.
- Εάν κατά τη λειτουργία του εργαλείου το καλώδιο τροφοδοσίας υποστεί βλάβη, θα πρέπει να το αποσυνδέσετε αμέσως από την πηγή τροφοδοσίας. ΜΗΝ ΑΚΟΥΜΠΑΤΕ ΤΟ ΚΑΛΩΔΙΟ ΤΡΟΦΟΔΟΣΙΑΣ ΠΡΟΤΟΥ ΑΠΟΣΥΝΔΕΣΕΤΕ ΤΟ ΗΛΕΚΤΡΙΚΟ ΕΡΓΑΛΕΙΟ ΑΠΟ ΤΗΝ ΠΗΓΗ ΤΡΟΦΟΔΟΣΙΑΣ.
- Εάν το δισκοπρίονο είναι εξοπλισμένο με τον καταδείκτη λέιζερ, απαγορεύεται αυστηρά η αντικατάστασή του με συσκευή λέιζερ άλλου τύπου, και η επισκευή του θα πρέπει να ανατίθεται στο αρμόδιο συνεργείο. Απαγορεύεται να κατευθύνετε την ακτίνα λέιζερ στα μάτια των ανθρώπων και των ζώων.
- Μην χρησιμοποιείτε το ηλεκτρικό εργαλείο ως σταθερό εξοπλισμό. Δεν είναι σχεδιασμένο για χρήση επί του πάγκου για δισκοπρίονα.
- Το προς επεξεργασία υλικό θα πρέπει να στερεωθεί επάνω σε μια σταθερή βάση ή να ασφαλιστεί με μέγγενη ή φινγκήρες προς αποφυγή της μετακίνησής του.** Αυτός ο τρόπος στερέωσης του επεξεργαζόμενου υλικού είναι πιο ασφαλής από το απλό κράτημα με το χέρι.
- Μπορείτε να αφήσετε στην άκρη το ηλεκτρικό εργαλείο μόνο κατόπιν πλήρους ακινητοποίησής του. Ο πριονόδισκος ενδέχεται να μπλοκάρει, γεγονός το οποίο θα προκαλέσει την απώλεια ελέγχου του ηλεκτρικού εργαλείου.

ΚΑΝΟΝΕΣ ΑΣΦΑΛΕΙΑΣ ΚΑΤΑ ΤΗΝ ΕΡΓΑΣΙΑ ΜΕ ΤΟΝ ΚΑΤΑΔΕΙΚΤΗ ΛΕΙΖΕΡ

Ο καταδείκτης λέιζερ που χρησιμοποιείται στην κατασκευή του ηλεκτρικού εργαλείου αποτελεί καταδείκτη λέιζερ κλάσης 2, με τη μέγιστη ισχύ < 1 mW και το μήκος κύματος της ακτινοβολίας λέιζερ $\lambda = 650 \text{ nm}$. Ο παρόν καταδείκτης δεν εγκυμονεί κίνδυνο για την όραση, απαγορεύεται όμως να κοιτάτε απευθείας την πηγή ακτινοβολίας (κίνδυνος προσωρινής τύφλωσης).

ΠΡΟΕΙΔΟΠΟΙΗΣΗ. Απαγορεύεται να κοιτάτε απευθείας τη δέσμη λέιζερ. Είναι επικίνδυνο. Τηρείτε τους κανόνες ασφαλείας.

- Χρησιμοποιείτε τον καταδείκτη λέιζερ σύμφωνα με τις υποδείξεις του κατασκευαστή.
- Απαγορεύεται να κατευθύνετε, σκόπιμα ή αθέλητα, την ακτίνα λέιζερ προς τους ανθρώπους, τα ζώα ή στιδήποτε άλλο εκτός του προς επεξεργασία υλικού.
- Απαγορεύεται να προκαλείτε καταστάσεις που συντελούν στην αθέλητη κατεύθυνση της ακτίνας λέιζερ στα μάτια των ανθρώπων ή των ζώων διάρκειας μεγαλύτερης των 0,25 δευτερολέπτων, π.χ. κατευθύνοντας την ακτίνα λέιζερ με τη βοήθεια του καθρέπτη.
- Πρέπει να βεβαιωθείτε ότι η ακτίνα λέιζερ κατευθύνεται προς το υλικό το οποίο δεν έχει αντανακλαστικές επιφάνειες.
- Κατά την επεξεργασία του ανοξειδωτου ατσάλιου (ή άλλων υλικών με αντανακλαστική επιφάνεια) η χρήση της ακτίνας λέιζερ δεν επιτρέπεται, επειδή μπορεί να προκληθεί η επικίνδυνη αντανάκλαση προς τον χειριστή, τους μη έχοντες εργασία ή τα ζώα.
- Απαγορεύεται να αντικαθιστάτε τον καταδείκτη λέιζερ με μηχανισμό άλλου τύπου. Η επισκευή θα πρέπει να ανατίθεται στον κατασκευαστή ή έναν αρμόδιο ειδικό.

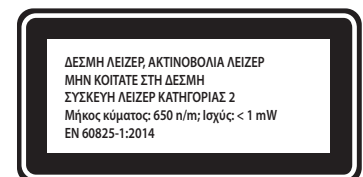

ΠΡΟΣΟΧΗ: Η πέραν της περιγραφόμενης στις παρούσες οδηγίες ρύθμιση του λέιζερ εγκυμονεί τον κίνδυνο ακτινοβολίας λέιζερ!

ΠΡΟΣΟΧΗ! Το ηλεκτρικό εργαλείο έχει σχεδιαστεί για λειτουργία σε κλειστούς χώρους.

Παρά την ασφαλή κατασκευή, τα ληφθέντα μέτρα ασφαλείας και τη χρήση μέσων προστασίας, πάντοτε υπάρχει ένας εναπομείνων κίνδυνος τραυματισμού κατά τη λειτουργία του εργαλείου.

Επεξήγηση των εικονογραμμάτων:

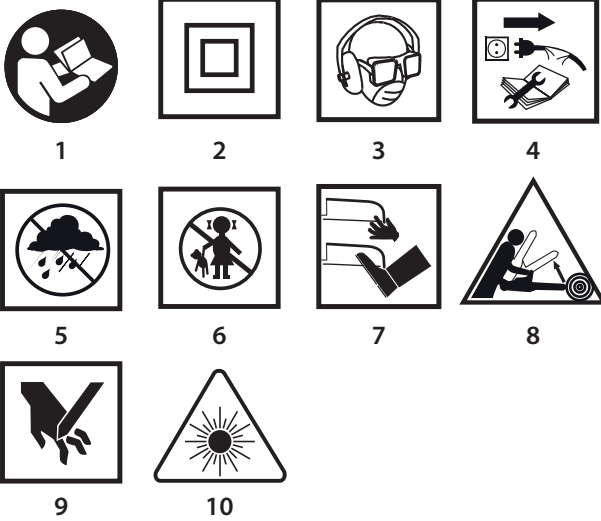

1. Διαβάστε τις οδηγίες χρήσης, ακολουθείτε τις συστάσεις και τηρείτε τους κανόνες ασφαλείας που παρατίθενται σε αυτές.
2. Ηλεκτρικό εργαλείο κλάσης II.
3. Να χρησιμοποιείτε μέσα ατομικής προστασίας (κλειστά προστατευτικά γυαλιά, ωτοασπίδες, μάσκα προστασίας από τη σκόνη)
4. Αποσυνδέστε το καλώδιο τροφοδοσίας, προτού προβείτε στις εργασίες επισκευής ή ρύθμισης.
5. Προστατέψτε από τη βροχή.
6. Μην αφήνετε τα παιδιά να ακουμπούν το ηλεκτρικό εργαλείο.
7. Μην πλησιάζετε τα άκρα στα κοπτικά εξαρτήματα!
8. Κίνδυνος λόγω αναπήδησης.
9. Προσοχή. Κίνδυνος τραυματισμού των καρπών ή των δακτύλων.
10. Προσοχή: Ακτινοβολία λέιζερ.

ΚΑΤΑΣΚΕΥΗ ΚΑΙ ΧΡΗΣΗ

Το δισκοπρίονο είναι ηλεκτρικό εργαλείο χειρός με ασφάλεια κλάσης II. Το δισκοπρίονο διαθέτει έναν μονοφασικό κινητήρα με συλλέκτη. Τα ηλεκτρικά εργαλεία συγκεκριμένου τύπου χρησιμοποιούνται ευρέως για κοπή του ξύλου και υλικών με βάση το ξύλο. Απαγορεύεται η χρήση του δισκοπρίονου για κοπή καυσόξυλων. Οι προσπάθειες χρήσης του δισκοπρίονου για σκοπούς που δεν συνιστώνται στις παρούσες Οδηγίες, θεωρούνται ως ακατάλληλη χρήση του ηλεκτρικού εργαλείου. Το δισκοπρίονο θα πρέπει να λειτουργεί με τους δίσκους κοπής που διαθέτουν την επικάλυψη από το σκληρομέταλλο καρβιδίου πυριτίου οι οποίοι είναι σχεδιασμένοι για χρήση με το συγκεκριμένο δισκοπρίονο. Το δισκοπρίονο προορίζεται για την εκτέλεση ελαφρών εργασιών σε συνεργεία και για όλες τις εργασίες στα πλαίσια των οικιακών αναγκών.

! Απαγορεύεται να χρησιμοποιείτε το ηλεκτρικό εργαλείο πέραν του σκοπού κατασκευής του.

ΠΕΡΙΓΡΑΦΗ ΣΤΙΣ ΕΙΚΟΝΕΣ

Η αρίθμηση στην παρακάτω λίστα αφορά τα εξαρτήματα του εργαλείου που παρουσιάζονται στις σελίδες με εικόνες.

1. Σύνδεσμος για εξαγωγή σκόνης
2. Άνω προφυλακτήρας
3. Λαμπτήρας ένδειξης παροχής τάσης
4. Μοχλός του κάτω προφυλακτήρα
5. Βίδα ασφάλισης της θέσης του πέλματος οδήγησης
6. Βίδα ασφάλισης του παράλληλου οδηγού
7. Εγκοπή οδήγησης 45°
8. Εγκοπή οδήγησης 0°
9. Πέλμα οδήγησης
10. Δίσκος κοπής
11. Ροδέλα για φλάντζα
12. Βίδα συγκράτησης του δίσκου κοπής
13. Κάτω προφυλακτήρας
14. Μπροστινή χειρολαβή
15. Κουμπί ενεργοποίησης

16. Κουμπί κλειδώματος του διακόπτη
17. Βασική χειρολαβή
18. Βίδα κλειδώματος του βάθους κοπής
19. Κουμπί κλειδώματος της ατράκτου
21. Κουμπί ενεργοποίησης λέιζερ
22. Λέιζερ
23. Παράλληλος οδηγός

* Το ηλεκτρικό εργαλείο που αποκτήσατε μπορεί να έχει μικρές διαφορές από αυτό της εικόνας

ΕΠΕΞΗΓΗΣΗ ΠΡΟΕΙΔΟΠΟΙΗΤΙΚΩΝ ΣΗΜΑΤΩΝ

- ΠΡΟΣΟΧΗ
- ΠΡΟΕΙΔΟΠΟΙΗΣΗ
- ΣΥΝΑΡΜΟΛΟΓΗΣΗ/ΡΥΘΜΙΣΕΙΣ
- ΠΛΗΡΟΦΟΡΙΕΣ

ΕΞΑΡΤΗΜΑΤΑ ΚΑΙ ΕΠΙΠΛΕΟΝ ΑΝΤΑΛΛΑΚΤΙΚΑ

1. Παράλληλος οδηγός - 1 τμχ
2. Πολύγωνο κλειδί - 1 τμχ

ΠΡΟΕΤΟΙΜΑΣΙΑ ΓΙΑ ΕΡΓΑΣΙΑ

ΡΥΘΜΙΣΗ ΤΟΥ ΒΑΘΟΥΣ ΤΗΣ ΚΟΠΗΣ

Υπάρχει η δυνατότητα ρύθμισης του βάθους της κοπής υπό την ορθή γωνία στην κλίμακα από 0 έως 73 mm

- Χαλαρώστε τη βίδα κλειδώματος του βάθους της κοπής (**18**).
- Επιλέξτε το επιθυμητό βάθος της κοπής (με χρήση της κλίμακας).
- Ασφαλίστε τον μοχλό κλειδώματος του βάθους της κοπής (**18**) (**εικ. Α**).

ΤΟΠΟΘΕΤΗΣΗ ΤΟΥ ΠΑΡΑΛΛΗΛΟΥ ΟΔΗΓΟΥ

Κατά την κοπή του υλικού σε στενά τεμάχια συνιστάται να χρησιμοποιείτε τον παράλληλο οδηγό. Ο παράλληλος οδηγός μπορεί να τοποθετηθεί από τη δεξιά ή την αριστερή πλευρά του ηλεκτρικού εργαλείου.

- Χαλαρώστε τις βίδες κλειδώματος του παράλληλου οδηγού (**6**).
- Εισάγετε τη ράγα του παράλληλου οδηγού (**23**) στις δύο οπές τοποθέτησης του πέλματος του δισκοπρίονου (**9**).
- Επιλέξτε την επιθυμητή περιοχή (με χρήση της κλίμακας).
- Στερεώστε τον παράλληλο οδηγό (**23**) με τη βίδα ασφάλισης του παράλληλου οδηγού (**6**) (**εικ. Β**).

Ο παράλληλος οδηγός (**23**) μπορεί να χρησιμοποιηθεί για κοπή υπό γωνία στην κλίμακα από 0° έως 45°.

Ποτέ μην τοποθετείτε τα δάκτυλα ή το χέρι σας πίσω από το δισκοπρίονο που λειτουργεί. Εάν συμβεί η αναπήδηση, το δισκοπρίονο μπορεί να πέσει επάνω στο χέρι και να προκαλέσει σοβαρό τραυματισμό.

ΚΙΝΗΣΗ ΤΟΥ ΚΑΤΩ ΠΡΟΦΥΛΑΚΤΗΡΑ

Κατά την επαφή με το επεξεργαζόμενο υλικό ο κάτω προφυλακτήρας (**13**) του δίσκου κοπής (**10**) μετακινείται αυτόματα. Μπορείτε να μετακινήσετε τον κάτω προφυλακτήρα δια χειρός χρησιμοποιώντας τον μοχλό του κάτω προφυλακτήρα (**4**).

ΕΞΑΓΩΓΗ ΣΚΟΝΗΣ

Το δισκοπρίονο διαθέτει τον σύνδεσμο για εξαγωγή σκόνης (**1**), ο οποίος θα εξασφαλίζει την εξαγωγή της σκόνης και των πριονιδιών που δημιουργούνται κατά τη διάρκεια της εργασίας.

ΛΕΙΤΟΥΡΓΙΑ / ΡΥΘΜΙΣΕΙΣ

ΕΝΕΡΓΟΠΟΙΗΣΗ / ΑΠΕΝΕΡΓΟΠΟΙΗΣΗ

! Η τάση του δικτύου παροχής ρεύματος πρέπει να αντιστοιχεί στην τάση που αναγράφεται στην πινακίδα στοιχείων της σπαθόσεγας. Κατά την ενεργοποίηση του δισκοπρίονου κρατήστε το με τα δύο χέρια, διότι η ροπή στρέψης του κινητήρα δύναται να προκαλέσει ανεξέλεγκτη στροφή του ηλεκτρικού εργαλείου.

Μην ξεχνάτε ότι κατόπιν απενεργοποίησης του δισκοπρίονου τα κινούμενα μέρη του συνεχίζουν να περιστρέφονται για κάποια ώρα ακόμα.

 Το δισκοπρίονο διαθέτει το κουμπί κλειδώματος του διακόπτη (16), το οποίο αποτρέπει την ακούσια ενεργοποίηση.

Ενεργοποίηση:

- Πιέστε το κουμπί ασφάλισης του διακόπτη ενεργοποίησης (16) (εικ. C).
- Πιέστε τον διακόπτη (15).

Απενεργοποίηση:

- Αφήστε τον διακόπτη (15).

Ο ΛΑΜΠΤΗΡΑΣ ΕΝΔΕΙΞΗΣ ΠΑΡΟΧΗΣ ΤΗΣ ΤΑΣΗΣ

 Κατά τη σύνδεση του δισκοπρίονου στην πρίζα ενεργοποιείται ο λαμπτήρας ένδειξης παροχής της τάσης (3).

ΛΕΙΤΟΥΡΓΙΑ ΤΟΥ ΛΕΙΖΕΡ

 Απαγορεύεται να κοιτάτε απευθείας τη θύρα εκπομπής του λέιζερ ή την αντανάκλαση της ακτίνας λέιζερ από μια ανακλαστική επιφάνεια, απαγορεύεται να απευθύνετε την ακτίνα λέιζερ στους ανθρώπους.



 Η ακτίνα λέιζερ επιτρέπει καλύτερο έλεγχο της γραμμής κοπής.

Η θύρα εκπομπής του λέιζερ (22), την οποία διαθέτει το δισκοπρίονο, προορίζεται για την εκτέλεση εργασιών υψηλής ακριβείας. Απενεργοποιήστε τον καταδεικτικό λέιζερ, εάν δεν τον χρησιμοποιείτε στην εργασία σας.

- Πιέστε το κουμπί ενεργοποίησης του λέιζερ (21) θέτοντάς το στη θέση της ενεργοποίησης.
- Μια ερυθρή γραμμή θα εμφανιστεί επάνω στο προς επεξεργασία υλικό.
- Πραγματοποιήστε την κοπή κατά μήκος της εν λόγω γραμμής.
- Κατόπιν ολοκλήρωσης της κοπής, απενεργοποιήστε το λέιζερ.

 Η σκόνη που δημιουργείται κατά το πριόνισμα μπορεί να μειώσει τη λαμπρότητα της ακτίνας λέιζερ, συνεπώς ο φακός της γεννήτριας λέιζερ χρειάζεται τακτικό καθαρισμό.



ΚΟΠΗ

-  Οι εγκοπές οδήγησης (7) και (8) καταδεικνύουν τη γραμμή κοπής.
-  Πριν την εκκίνηση κρατήστε το δισκοπρίονο γερά με τα δύο χέρια και από τις δύο χειρολαβές.
- Μπορείτε να θέσετε το δισκοπρίονο σε λειτουργία μόνο υπό την προϋπόθεση ότι δεν έρχεται σε επαφή με το προς επεξεργασία υλικό.
- Δεν θα πρέπει να ασκείτε υπερβολική πίεση στο δισκοπρίονο. Η πίεση θα πρέπει να είναι ομοιόμορφη, όχι όμως δυνατή.
- Κατόπιν ολοκλήρωσης της τομής, αναμένετε ο δίσκος κοπής να ακινητοποιηθεί τελείως.
- Εάν θελήσετε να διακόψετε την εργασία για λίγη ώρα, μετά, κατά την επανεκκίνηση του δισκοπρίονου, αφήστε το να αποκτήσει τη μέγιστη ταχύτητα της περιστροφής του δίσκου, και μόνο κατόπιν τοποθετήστε τον δίσκο κοπής μέσα στην εγκοπή.
- Κατά την κοπή του υλικού (ξύλου) εγκάρσια ως προς τις ίνες του, συμβαίνει ότι οι ίνες ανασκώνονται και αποκόπτονται (προς αποφυγή του φαινομένου αυτού μην χρησιμοποιείτε την υψηλή ταχύτητα).
- Βεβαιωθείτε ότι ο κάτω προφυλακτήρας φτάνει έως την πιο ακραία θέση.
- Πριν την εκκίνηση του εργαλείου βεβαιωθείτε ότι οι βίδες κλειδώματος του βάθους της κοπής και οι βίδες κλειδώματος του πέλματος του δισκοπρίονου είναι καλά σφιγμένες.
- Για την εργασία με το δισκοπρίονο επιλέξτε τους δίσκους κοπής με την κατάλληλη οπή τοποθέτησης και την κατάλληλη εξωτερική διάμετρο.
- Το προς επεξεργασία υλικό θα πρέπει να είναι πολύ καλά στερεωμένο.
- Το πλατύτερο μέρος του πέλματος του δισκοπρίονου θα πρέπει να πατάει επάνω σε εκείνο το τμήμα του υλικού που δεν θα αποκόψετε.

 Εάν το μέγεθος του υπό επεξεργασία υλικού δεν είναι μεγάλο, στερεώστε το σε μέγερνη μαραγκού. Εάν το πέλμα του δισκοπρίονου δεν μετακινείται στην επιφάνεια του υπό επεξεργασία υλικού αλλά ανασκώνεται πάνω από αυτό, ενδέχεται να προκληθεί η αναπήδηση.

 Στερεώστε το υπό επεξεργασία υλικό με τον κατάλληλο τρόπο και κρατάτε το δισκοπρίονο με τα δύο χέρια, κάτι το οποίο θα επιτρέψει να έχετε τον πλήρη έλεγχο του ηλεκτρικού εργαλείου και να αποφύγετε τραυματισμούς. Απαγορεύεται να επιχειρείτε να κρατάτε τυχόν κοντά τμήματα του υπό κοπή υλικού με το χέρι.

ΚΟΠΗ ΥΠΟ ΓΩΝΙΑ

-  Χαλαρώστε τη βίδα κλειδώματος του πέλματος (5) (εικ. D).
-  Με χρήση της κλίμακας ρυθμίστε το πέλμα (9) υπό την επιθυμητή γωνία (από 0° έως 45°).
- Σφίξτε τη βίδα κλειδώματος του πέλματος (5).

 Να θυμάστε ότι κατά την κοπή υπό γωνία αυξάνεται ο κίνδυνος της αναπήδησης του δισκοπρίονου (αυξάνεται ο κίνδυνος του σφηνώματος του δίσκου κοπής), γι' αυτό θα πρέπει να προσέξετε ιδιαίτερα ώστε το πέλμα του δισκοπρίονου να εφάπτεται στο υπό επεξεργασία υλικό με όλη την επιφάνειά του. Κατευθύνετε το δισκοπρίονο ομαλά.

ΚΟΠΗ ΜΕ ΒΥΘΙΣΗ ΤΟΥ ΔΙΣΚΟΥ ΚΟΠΗΣ ΜΕΣΑ ΣΤΟ ΤΕΜΑΧΙΟ

 Πριν από τη ρύθμιση του δισκοπρίονου αποσυνδέστε το από το ηλεκτρικό δίκτυο.

-  Επιλέξτε το επιθυμητό βάθος της κοπής, ανάλογα με το πάχος του υπό επεξεργασία υλικού.
- Γείρετε το δισκοπρίονο με τέτοιο τρόπο, ώστε η μπροστινή άκρη του πέλματος (9) του δισκοπρίονου να στηρίζεται στο προς κοπή τεμάχιο, ενώ το σημείο 0° (για παράλληλη κοπή) να βρίσκεται επί της προγραμματιζόμενης γραμμής της κοπής.
- Τοποθετήστε το δισκοπρίονο στη θέση ετοιμότητας για εκκίνηση, κατόπιν σηκώστε τον κάτω προφυλακτήρα (13) με τον μοχλό του κάτω προφυλακτήρα (4) (ο δίσκος κοπής είναι ανασκωμένος πάνω από το τεμάχιο).
- Ενεργοποιήστε το δισκοπρίονο και αφήστε τον δίσκο κοπής να αποκτήσει τη μέγιστη συχνότητα της περιστροφής.
- Κατεβάστε σταδιακά το δισκοπρίονο, βυθίζοντας τον δίσκο κοπής μέσα στο τεμάχιο (κατά αυτή την κίνηση η μπροστινή άκρη του πέλματος του δισκοπρίονου θα πρέπει να έρχεται σε επαφή με το τεμάχιο).
- Όταν ο δίσκος κοπής ξεκινήσει την κοπή, ξεκλειδώστε τον κάτω προφυλακτήρα.
- Όταν το πέλμα του δισκοπρίονου ακουμπήσει το υλικό με όλη την επιφάνειά του, τότε συνεχίστε την κοπή κατευθύνοντας το δισκοπρίονο προς τα μπρος.
- Απαγορεύεται η αφαίρεση του δισκοπρίονου από το τεμάχιο, όσο ο δίσκος κοπής περιστρέφεται, έτσι ενδέχεται να προκληθεί η αναπήδηση.
- Ολοκληρώστε την κοπή με βύθιση, επαναλαμβάνοντας τις ενέργειες με την αντίστροφη από την αρχή της εργασίας σειρά, στρέφοντας το δισκοπρίονο γύρω από τη γραμμή επαφής της μπροστινής άκρης του πέλματος με το υπό κοπή τεμάχιο.
- Κατόπιν απενεργοποίησης, αφήστε τον δίσκο κοπής να ακινητοποιηθεί τελείως και μετά αφαιρέστε το δισκοπρίονο από το τεμάχιο.
- Εάν χρειαστεί, χρησιμοποιήστε ένα πριόνι χειρός ή μια σέγα για το τελείωμα των γωνιών.

ΚΟΠΗ ΤΕΜΑΧΙΩΝ ΜΕΓΑΛΩΝ ΜΕΓΕΘΩΝ

 Πραγματοποιώντας την κοπή μεγάλων μεγεθών πάνελ ή σανίδων, θα πρέπει να στηριχθούν με τον κατάλληλο τρόπο, ώστε να αποφευχθεί τυχόν τίναγμα (αναπήδηση) του δισκοπρίονου που μπορεί να προκληθεί από το σφηνώμα του δίσκου κοπής στην εγκοπή στο υπό επεξεργασία τεμάχιο.

ΤΕΧΝΙΚΗ ΣΥΝΤΗΡΗΣΗ

 Προβαίνοντας σε οιοσδήποτε ενέργειες που αφορούν στη συναρμολόγηση, τη ρύθμιση, την επισκευή ή τη συντήρηση, πρέπει να αποσυνδέσετε το ρευματολήπτη του καλωδίου τροφοδοσίας από τον ρευματοδότη.

ΦΡΟΝΤΙΔΑ ΚΑΙ ΦΥΛΑΞΗ

-  Συνιστάται να καθαρίζετε το ηλεκτρικό εργαλείο μετά από την κάθε χρήση του.
- Απαγορεύεται να χρησιμοποιείτε νερό και λοιπά υγρά για τον καθαρισμό του εργαλείου.
- Σκουπίζετε το ηλεκτρικό εργαλείο με ένα πινέλο ή με πεπιεσμένο αέρα υπό μικρή πίεση.
- Απαγορεύεται να χρησιμοποιείτε οποιαδήποτε καθαριστικά και διαλυτικά για τον καθαρισμό του ηλεκτρικού εργαλείου, διότι αυτό ενδέχεται να προκαλέσει βλάβη στα πλαστικά εξαρτήματά του.
- Συστηματικά καθαρίζετε τις οπές εξερισμού, ώστε να αποτρέψετε την υπερθέρμανση του ηλεκτρικού εργαλείου. Απαγορεύεται ο καθαρισμός των οπών εξερισμού με τοποθέτηση αιχμηρών αντικειμένων π.χ. καταβιδιού μέσα σε αυτές.
- Σε περίπτωση βλάβης του καλωδίου τροφοδοσίας, αντικαταστήστε το με ένα καλώδιο τροφοδοσίας με τις ίδιες παραμέτρους. Η αντικατάσταση του καλωδίου τροφοδοσίας θα πρέπει να ανατεθεί σε έναν αρμόδιο ειδικό, διαφορετικά το ηλεκτρικό εργαλείο θα πρέπει να παραδοθεί στο συνεργείο σέρβις.
- Σε περίπτωση ύπαρξης δυνατών σπινθηρισμών στον συλλέκτη, αναθέστε σε έναν ειδικό να ελέγξει την κατάσταση των ψηκτρών άνθρακα του κινητήρα.
- Με κανονική χρήση, μετά από ορισμένο χρονικό διάστημα η αιχμηρότητα του δίσκου κοπής μειώνεται. Εάν νιώσετε την ανάγκη να αυξήσετε την πίεση επάνω στο εργαλείο κατά την κοπή, είναι σημάδι μείωσης της αιχμηρότητας του δίσκου κοπής.
- Σε περίπτωση που ο δίσκος κοπής πάθει βλάβη, θα πρέπει να αντικατασταθεί άμεσα.
- Ο δίσκος κοπής θα πρέπει να είναι πάντα αιχμηρός.
- Φυλάξτε το ηλεκτρικό εργαλείο σε ένα ξηρό μέρος όπου δεν έχουν πρόσβαση τα παιδιά.

ΑΝΤΙΚΑΤΑΣΤΑΣΗ ΤΟΥ ΔΙΣΚΟΥ ΚΟΠΗΣ

-  Με χρήση του εξάγωνου κλειδιού ξεβιδώστε τη βίδα στερέωσης του δίσκου κοπής (12), στρέφοντάς το προς τα αριστερά.
- Προς αποφυγή περιστροφής της ατράκτου του δισκοπρίονου κατά το ξεβίδωμα της βίδας στερέωσης του δίσκου κοπής, κλειδώστε την ατράκτο με το κουμπί κλειδώματος της ατράκτου (19) (εικ. Ε).
- Αφαιρέστε την εξωτερική ροδέλα της φλάντζας (11).
- Με χρήση του μοχλού του κάτω προφυλακτήρα (4) μετακινήστε τον κάτω προφυλακτήρα (13) με τέτοιο τρόπο, ώστε να κρυφτεί όσο γίνεται μέσα στον άνω προφυλακτήρα (2) (παράλληλα ελέγξτε την κατάσταση και τη λειτουργία του ελατηρίου του κάτω προφυλακτήρα).
- Βγάλτε τον δίσκο κοπής (10) από τη σχισμή στο πέλμα του δισκοπρίονου (9).
- Τοποθετήστε τον καινούργιο δίσκο κοπής έτσι, ώστε η θέση των δοντιών του δίσκου κοπής και των βελών επάνω του θα αντιστοιχεί στην κατεύθυνση που καταδεικνύεται με τα βέλη επάνω στον άνω προφυλακτήρα.
- Εισάγετε τον καινούργιο δίσκο κοπής από τη σχισμή στο πέλμα του δισκοπρίονου και στερεώστε τον επί της ατράκτου με τέτοιο τρόπο, ώστε να πιέζεται προς την επιφάνεια της εξωτερικής φλάντζας και να έχει την κεντρική θέση ως προς την τονρευμένη επιφάνεια της φλάντζας.
- Τοποθετήστε την εξωτερική ροδέλα της φλάντζας (11) και σφίξτε τη βίδα στερέωσης του δίσκου κοπής (12) στρέφοντάς την προς τα δεξιά.

 Κατά την τοποθέτηση του δίσκου κοπής προσέχετε τα δόντια να έχουν τη σωστή κατεύθυνση. Η κατεύθυνση της περιστροφής της

ατράκτου του ηλεκτρικού εργαλείου καταδεικνύεται με το βέλος επάνω στο σώμα του δισκοπρίονου.

Να προσέχετε όταν πιάνετε τον δίσκο κοπής με τα χέρια. Φοράτε προστατευτικά γάντια, ώστε να προστατέψετε τα χέρια από την επαφή με τα αιχμηρά δόντια του δίσκου κοπής.

ΑΝΤΙΚΑΤΑΣΤΑΣΗ ΤΩΝ ΨΗΚΤΡΩΝ ΑΝΘΡΑΚΑ

 Φθαρμένες (μήκους μικρότερου των 5 χιλιοστών) ψήκτρες άνθρακα, ψήκτρες με καμμένη επιφάνεια ή ραγίσματα πρέπει να αντικατασταθούν άμεσα. Θα πρέπει να αντικαταστήσετε και τις δύο ψήκτρες ταυτόχρονα.

Η αντικατάσταση των ψηκτρών άνθρακα πρέπει να ανατίθεται μόνο σε εξειδικευμένο ειδικό ο οποίος χρησιμοποιεί μόνο αυθεντικά ανταλλακτικά.

 Όλες οι δυσλειτουργίες πρέπει να επισκευάζονται από το εξουσιοδοτημένο συνεργείο τεχνικής υποστήριξης του κατασκευαστή.

ΤΕΧΝΙΚΑ ΧΑΡΑΚΤΗΡΙΣΤΙΚΑ

ΟΝΟΜΑΣΤΙΚΑ ΣΤΟΙΧΕΙΑ

Δισκοπρίονο		
Παράμετροι		Τιμές
Τάση λαμβανόμενου ρεύματος		230 V AC
Συχνότητα λαμβανόμενου ρεύματος		50 Hz
Ονομαστική ισχύς		1800 W
Συχνότητα περιστροφής άνευ φορτίου		5000 min ⁻¹
Κλίμακα γωνιών κοπής		0° - 45°
Μέγιστη εξωτερική διάμετρος του δίσκου κοπής		210 mm
Εσωτερική διάμετρος του δίσκου κοπής		30 mm
Μέγιστο βάθος κοπής	Υπό τη γωνία 90°	73 mm
	Υπό τη γωνία 45°	49 mm
Κλάση προστασίας		II
Κλάση λείζερ		2
Ισχύς του λείζερ		< 1 mW
Μήκος κύματος		λ = 650 nm
Βάρος		5,5 kg
Έτος κατασκευής		2018

ΠΛΗΡΟΦΟΡΙΕΣ ΓΙΑ ΕΠΙΠΕΔΟ ΘΟΡΥΒΟΥ ΚΑΙ ΚΡΑΔΑΣΜΟΥΣ

Πληροφορίες για επίπεδο θορύβου και κραδασμών.

 Το επίπεδο θορύβου, δηλαδή η στάθμη ακουστικής πίεσης L_{pA} , καθώς και η στάθμη ακουστικής ισχύος L_{WA} και η τιμή αβεβαιότητας στη μέτρηση K που παρατίθενται στις παρούσες οδηγίες χρήσης έχουν μετρηθεί σύμφωνα με το πρότυπο EN 60745.

Το επίπεδο κραδασμών (η τιμή της επιτάχυνσης της παλμικής κίνησης) a_h και η τιμή αβεβαιότητας στη μέτρηση K έχουν μετρηθεί σύμφωνα με το πρότυπο EN 60745 και παρατίθενται παρακάτω.

Το επίπεδο κραδασμών που παρατίθεται στις παρούσες οδηγίες χρήσης έχει μετρηθεί με τη μέθοδο που καθορίζεται από το πρότυπο EN 60745 και μπορεί να χρησιμοποιηθεί για τη σύγκριση διαφόρων μοντέλων του ηλεκτρικού εργαλείου της ίδιας κλάσης μεταξύ τους. Οι παράμετροι της τιμής κραδασμών μπορούν επίσης να χρησιμοποιηθούν για την προκαταρκτική εκτίμηση της έκθεσης στους κραδασμούς.

Η δηλωμένη τιμή κραδασμών είναι αντιπροσωπευτική για βασικές εργασίες με το ηλεκτρικό εργαλείο. Η τιμή κραδασμών μπορεί να αλλάξει, εάν το εργαλείο θα χρησιμοποιείται για άλλους σκοπούς ή με άλλα εξαρτήματα εργασίας, καθώς επίσης σε περίπτωση μη επαρκούς τεχνικής φροντίδας του ηλεκτρικού εργαλείου.

Οι ανωτέρω αιτίες ενδέχεται να προκαλέσουν αύξηση της διάρκειας της έκθεσης στους κραδασμούς κατά το χρονικό διάστημα της λειτουργίας του εργαλείου.

Για την ακριβή εκτίμηση της έκθεσης στους κραδασμούς θα πρέπει να λάβετε υπόψη σας τον χρόνο κατά τον οποίο το εργαλείο είναι απενεργοποιημένο ή κατά τον οποίο είναι ενεργοποιημένο αλλά δεν λειτουργεί. Στην εν λόγω περίπτωση η συνολική τιμή κραδασμών μπορεί να είναι πολύ χαμηλότερη. Για την προστασία του χειριστή από τη βλαβερή επίδραση των κραδασμών πρέπει να εφαρμόζετε επιπρόσθετα μέτρα ασφαλείας, ήτοι να εξασφαλίσετε την τεχνική φροντίδα του ηλεκτρικού εργαλείου και των παρελκομένων εργασιών, να διατηρείτε τη θερμοκρασία των χεριών σας σε αποδεκτό επίπεδο, να τηρείτε το πρόγραμμα εργασίας.

Επίπεδο ακουστικής πίεσης: $L_{p_A} = 96,1 \text{ dB(A)}$ $K=3\text{dB(A)}$

Επίπεδο ακουστικής ισχύος: $L_{w_A} = 107,1 \text{ dB(A)}$ $K=3\text{dB(A)}$

Επιτάχυνση της παλμικής κίνησης (η πίσω χειρολαβή):

$a_h = 4,547 \text{ m/s}^2$ $K=1,5 \text{ m/s}^2$

Επιτάχυνση της παλμικής κίνησης (η μπροστινή χειρολαβή):

$a_h = 4,675 \text{ m/s}^2$ $K=1,5 \text{ m/s}^2$

ΠΡΟΣΤΑΣΙΑ ΠΕΡΙΒΑΛΛΟΝΤΟΣ



Οι ηλεκτρικές συσκευές δεν πρέπει να απορρίπτονται μαζί με τα οικιακά απορρίμματα, αλλά να παραδίδονται στο ειδικό τμήμα ανακύκλωσης. Τις πληροφορίες για το θέμα ανακύκλωσης μπορεί να σας τις παρέχει ο πωλητής του προϊόντος ή οι τοπικές αρχές. Ηλεκτρονικός και ηλεκτρικός εξοπλισμός, το χρονικό περιθώριο λειτουργίας του οποίου έληξε, περιέχει επικινδυνές για το περιβάλλον ουσίες. Εξοπλισμός, ο οποίος δεν έχει υποστεί ανακύκλωση, αποτελεί ενδεχόμενο κίνδυνο για το περιβάλλον και την υγεία του ανθρώπου.

* Διατηρούμε το δικαίωμα εισαγωγής αλλαγών.

Η εταιρεία „Grupa Torrex Spółka z ograniczoną odpowiedzialnością” Spółka komandytowa, η οποία εδρεύει στη Βαρσοβία στη διεύθυνση: Pograniczna str. 2/4 (αποκαλούμενη εφεξής η « Grupa Torrex»), προειδοποιεί ότι όλα τα πνευματικά δικαιώματα δημιουργού για το περιεχόμενο των παρούσων οδηγιών (αποκαλούμενων εφεξής οι «Οδηγίες») συμπεριλαμβανομένων του κειμένου, των φωτογραφιών, διαγραμμάτων, εικόνων και σχεδίων, καθώς και της στοιχειοθεσίας, ανήκουν αποκλειστικά στην εταιρεία Grupa Torrex και προστατεύονται με το Νόμο περί δικαιώματος δημιουργού και συγγενών δικαιωμάτων από τις 4 Φεβρουαρίου του έτους 1994 (Ενημερωτικό δελτίο των νομοθετημάτων της Δημοκρατίας της Πολωνίας Αρ. 90 Αρθ. 631 με τις υπόμηνες μετατροπές). Αντιγραφή, αναπαραγωγή, δημοσίευση, αλλαγή των στοιχείων των οδηγιών χωρίς την έγγραφη έγκριση της εταιρείας Grupa Torrex αυστηρά απαγορεύεται και μπορεί να οδηγήσει σε έφεση ποινικών και άλλων αξιώσεων.

ES

TRADUCCIÓN DEL MANUAL ORIGINAL SIERRA CIRCULAR 58G493

ATENCIÓN: ANTES DE USAR ESTA HERRAMIENTA ELÉCTRICA ES NECESARIO LEER LAS INSTRUCCIONES Y GUARDARLAS PARA LAS FUTURAS CONSULTAS.

NORMAS DE SEGURIDAD DETALLADAS

DETALLES SOBRE LA SEGURIDAD DE USO DE SIERRAS CIRCULARES SIN CUÑA DE SEPARACIÓN

ATENCIÓN:



El incumplimiento de las recomendaciones indicadas como advertencias e instrucciones para uso seguro puede provocar riesgo de descarga eléctrica, incendio y / o lesiones graves.

PELIGRO

- Mantenga las manos lejos del alcance de corte y del disco de corte. Mantenga la otra mano en la empuñadura auxiliar o en la carcasa del motor. Si sostiene la sierra con ambas manos, se reduce el riesgo de lesiones con el disco de corte.
- No meta la mano debajo de la pieza trabajada. La protección no puede proteger del disco de corte que gira por debajo de la pieza trabajada.
- Ajuste la profundidad de corte correspondiente al grosor de la pieza trabajada. Se recomienda que el disco de corte sobresalga por debajo del material cortado menos que la altura del diente.
- Nunca sostenga la pieza trabajada en las manos, ni apoyela sobre la pierna. Sujete la pieza trabajada en una base sólida. Es importante sujetar bien la pieza trabajada para evitar el riesgo de contacto con el cuerpo, atascos del disco de corte en movimiento o pérdida de control.
- Durante el trabajo, sujete la sierra por las superficies aisladas diseñadas para este propósito.
- Tenga especial cuidado para que el disco de corte giratorio no toque con cables bajo tensión o con cables de alimentación de la sierra. Contacto de las partes metálicas de la herramienta eléctrica con "cables bajo tensión" puede provocar una descarga eléctrica al operario.
- Durante corte longitudinal siempre utilice una guía para cortes longitudinales o una guía para los bordes. Esto mejora la precisión del corte y reduce la posibilidad de atascos del disco de corte en movimiento.
- Siempre use disco de corte de dimensiones de los orificios de inserción correctas. Los discos de corte que no encajan en la base de montaje pueden trabajar de forma excéntrica, causando pérdida de control.
- Para fijar el disco de corte nunca use arandelas o tornillos inadecuados o dañados. Las arandelas y los tornillos que sujetan el disco de corte están especialmente diseñados para la sierra, para garantizar un rendimiento óptimo y la seguridad.

Causas de rebote y cómo evitarlo.

- El rebote consiste en una elevación y desplazamiento hacia atrás de la sierra hacia el operador y en la línea de corte, causado por el corte incontrolado con un disco de corte atascado, mal ajustado o mantenido.
- Cuando el disco de la sierra se engancha o atasca en la ranura, se para y la reacción del motor causa un rápido movimiento de la sierra hacia el usuario.
- Si el disco se tuerce o está mal ajustado dentro de la pieza cortada, los dientes del disco después de ser retirados del material pueden golpear la superficie superior del material cortado causando que la sierra se eleve y rebote hacia el usuario.

El rebote es el resultado de un mal uso de la sierra o de procedimientos o condiciones de funcionamiento incorrectos y se puede evitar tomando las precauciones que figuran a continuación.

- a. **Sujete la sierra firmemente con ambas manos, colocando los brazos de manera que pueda soportar el rebote hacia atrás. Coloque el cuerpo a un lado de sierra de mano, pero no en la línea de corte.** *El rebote hacia atrás puede causar un movimiento brusco de la sierra hacia atrás, pero se puede controlar por parte del usuario, si se siguen las medidas de prevención adecuadas.*
- b. **Cuando el disco de corte se atasca o se interrumpe el corte por cualquier razón hay que soltar el interruptor y sujetar la sierra inmóvil en el material hasta que el disco de corte no se detenga por completo. No intente retirar el disco del material a cortar, ni tire de la sierra hacia atrás mientras el disco está girando, ya que puede provocar rebote.** *Investigue y tome las medidas correctivas a fin de eliminar las causas de desajuste del disco de corte.*
- c. **Si reinicia la sierra dentro de la pieza trabajada, debe centrar el disco de corte y comprobar que los dientes del disco de corte no se hayan bloqueado en el material.** *Si el disco de corte se atasca cuando se reinicie la sierra, existe riesgo de que sea expulsado o rebotado del elemento trabajado.*
- d. **Sujete los paneles grandes para minimizar el riesgo de atasco y rebote de la sierra.** *Los paneles grandes tienden a deflectarse por su propio peso. Los soportes deben colocarse bajo el panel a ambos lados, cerca de la línea de corte y cerca del borde del panel.*
- e. **No utilice discos desafilados o dañados.** *Dientes desafilados o mal posicionados forman una ranura de corte estrecha, causando fricción excesiva, atasco del disco y provocando rebote.*
- f. **Antes de cortar ajuste firmemente las abrazaderas de la profundidad de corte y el ángulo de inclinación.** *Si los ajustes de la sierra cambian durante el corte, el disco se puede atascar y puede provocar rebote.*
- g. **Tenga especial precaución durante el corte en profundidad realizado en los tabiques.** *El disco de corte puede cortar otros objetos invisibles desde el exterior provocando rebote.*

Funciones de la protección inferior.

- a. **Antes de cada uso compruebe la protección inferior para ver si está bien colocada. No utilice la sierra si la protección inferior no se mueve libremente y no se cierra de inmediato. Nunca sujete, ni deje la protección inferior en la posición abierta.** *Si la sierra se cae accidentalmente, la protección inferior se puede doblar. Levante la protección inferior con el mango y asegúrese de que se mueva libremente y no toque el disco de corte u otro elemento de la sierra en cualquier ángulo de orientación y profundidad de corte.*
- b. **Compruebe el funcionamiento del muelle de la protección inferior. Si la protección y el resorte no funcionan correctamente, se deben reparar antes de volver a utilizarlos.** *La activación de la protección inferior puede ser más lenta si las piezas están defectuosas, hay suciedad pegajosa o acumulación de residuos.*
- c. **Se permite retirar la protección inferior a mano solamente para cortes especiales como "cortes en profundidad" y "cortes complejos". Levante la protección inferior con el mango y cuando el disco de corte se adentre en el material, la protección debe liberarse.** *Para el resto de los cortes, se recomienda que la protección inferior funcione de forma autónoma.*
- d. **Tenga siempre en cuenta que la protección inferior debe cubrir el disco de corte antes de soltar la sierra sobre un banco de trabajo o en el suelo.** *El disco de corte giratorio sin protección hará que la sierra se desplace hacia atrás cortando los objetos a su paso. Considere el tiempo necesario para detener el disco de corte después de apagar la herramienta.*

Instrucciones de seguridad adicionales

Precauciones

- No utilice discos de corte que estén dañados o deformados.
- No utilice discos abrasivos dañados.
- Utilice solo discos de corte recomendadas por el fabricante y que cumplan con los requisitos de la norma EN 847-1.
- No se deben utilizar los discos de corte que no tengan filos de los dientes cubiertos de carburos.

- **El polvo de algunos tipos de madera pueden suponer un riesgo para la salud.** El contacto físico directo con el polvo puede causar reacciones alérgicas y / o enfermedades respiratorias del usuario o personas que están alrededor. Los polvos de roble o madera de haya se consideran cancerígenos, especialmente en combinación con sustancias de tratamiento de madera (conservantes de madera).
- Use el equipo de protección individual, como:
 - protección auditiva para reducir el riesgo de pérdida de la audición,
 - protección para los ojos,
 - protección respiratoria para reducir el riesgo de inhalación de polvos nocivos,
 - guantes para el manejo de discos de corte y otros materiales rugosos y afilados (los discos de corte deben sujetarse por el orificio, siempre que sea posible),
- Conecte el sistema de extracción de polvo durante el corte de la madera.

Trabajo seguro y mantenimiento

- Seleccione los discos de corte de acuerdo con el tipo de material a cortar.
- No utilice la sierra para cortar materiales otros que madera o similares a madera.
- No debe utilizar la sierra sin protección o cuando la protección esté bloqueada.
- El suelo alrededor de la herramienta debe estar bien mantenido, sin materiales sueltos o elementos sobresalientes.
- Debe garantizar una buena iluminación del lugar de trabajo.
- El operario de la herramienta debe estar adecuadamente formado para uso, manejo y trabajo con la herramienta.
- Utilice solo discos de corte afilados.
- Preste atención a la velocidad máxima marcada sobre el disco de corte.
- Asegúrese de que el uso de las piezas sea acorde con las recomendaciones del fabricante.
- Desconecte la sierra de la red eléctrica durante los trabajos de mantenimiento.
- Si el cable de alimentación se daña durante el trabajo, desconecte la corriente inmediatamente. **NO TOQUE EL CABLE ANTES DE DESCONECTARLO DE LA TOMA DE CORRIENTE.**
- Si la sierra está equipada con láser, el cambio por otro tipo de láser está prohibido y las reparaciones deben realizarse por el servicio técnico del fabricante. No apunte el láser directamente hacia personas o animales.
- No utilice el dispositivo de forma estacionaria. No está diseñado para trabajar con una mesa para sierra de mesa.
- **El material a procesar se debe montar en una superficie estable y se debe proteger contra el desplazamiento por medio de abrazaderas o un tornillo de banco.** Este método de fijación de la pieza trabajada es más seguro que sostenerlo en la mano.
- Antes de almacenar la herramienta eléctrica, espere hasta que el disco se detenga. La herramienta eléctrica puede bloquearse y provocar la pérdida de control sobre ella.

REGLAS DE SEGURIDAD PARA EL DISPOSITIVO LÁSER

El dispositivo láser utilizado en la sierra es de clase 2, con potencia máxima de <1 mW, de longitud de onda de radiación de $\lambda = 650$ nm. Este dispositivo no es inseguro para la vista, pero no se debe mirar directamente a la fuente de radiación (existe riesgo de ceguera temporal).

ATENCIÓN No mire directamente a la luz láser. Es peligroso. Observe las siguientes instrucciones de seguridad.

- El dispositivo láser debe utilizarse de acuerdo con las instrucciones del fabricante.
- Nunca debe, intencionalmente o no, dirigir el rayo láser en la dirección de personas, animales o un objeto que no sea el material trabajado.

- No debe accidentalmente dirigir el rayo láser hacia los ojos de personas que se encuentran cerca, ni animales, por un período superior a 0,25 segundos. Tampoco debe hacerlo si la luz se refleja en un espejo.
- Siempre debe asegurarse de que la luz láser se dirija hacia material que no tenga superficies reflectantes.
- No se puede utilizar láser con chapa de acero reflectante (u otro material con una superficie reflectante), ya que podría provocar un reflejo peligroso de la luz láser hacia el usuario, tercera persona o animales.
- No sustituya el dispositivo láser por un equipo de otro tipo. Todas las reparaciones deben realizarse por el fabricante o por una persona autorizada.



ATENCIÓN: ¡Manipulación otra que la especificada en este manual provoca riesgo de exposición a la radiación láser!

ATENCIÓN: La herramienta sirve para trabajos en los interiores.

Aunque la estructura es segura de por sí, y aunque utilice medidas de seguridad y de protección adicionales, siempre existe un riesgo residual de sufrir lesiones corporales durante el trabajo.

Descripción de iconos utilizados.

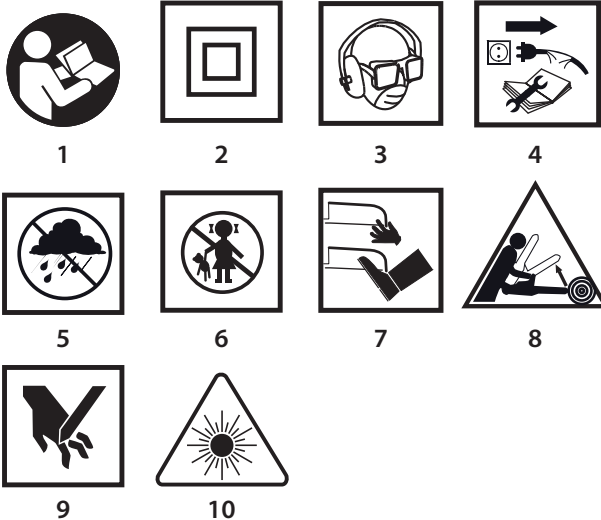

1. Lea el manual de uso, siga las advertencias y las reglas de seguridad incluidas.
2. Herramienta de aislamiento clase II.
3. Use el equipo de protección personal (gafas de seguridad, protección auditiva, mascarilla antipolvo)
4. Desconecte el cable de alimentación antes de realizar tareas de mantenimiento o reparación.
5. Proteja la herramienta de la lluvia.
6. No permita que los niños se acerquen a la herramienta.
7. No acerque pies ni manos a los elementos de corte.
8. Peligro por rebote.
9. ¡Atención! Existe riesgo de lesiones de las manos, cortes de dedos.
10. ¡Atención! Radiación láser.

ESTRUCTURA Y APLICACIÓN

La sierra circular es una herramienta eléctrica manual de aislamiento de clase II. La propulsión es de motor monofásico conmutador. Este tipo de herramientas tienen amplia aplicación para cortar madera y materiales similares. No la utilice para cortar leña. Los intentos de uso de la sierra para fines otros de los aquí indicados se considerarán

un uso inadecuado. La sierra se debe utilizar solamente con los discos de corte apropiadas con dientes con pastillas de carburo. La sierra circular se ha diseñado para trabajos ligeros en talleres de servicios y para uso no profesional (bricolaje).



Se prohíbe el uso de esta herramienta eléctrica distinto a los aquí indicados.

DESCRIPCIÓN DE LAS PÁGINAS GRÁFICAS

La lista de componentes se refiere a las piezas del dispositivo mostradas en la imagen al inicio del manual.

1. Boquilla de extracción de polvo
2. Protección superior
3. Indicador de conexión de tensión
4. Palanca de la protección inferior
5. Rueda de bloqueo de ajuste de la placa base
6. Rueda de bloqueo de ajuste de la guía paralela
7. Indicador de línea de corte para 45°
8. Indicador de línea de corte para 0°
9. Placa base
10. Disco de corte
11. Arandela tipo brida
12. Tornillo de sujeción del disco de corte
13. Protección inferior
14. Empuñadura delantera
15. Interruptor
16. Bloqueo de interruptor
17. Empuñadura principal
18. Palanca de bloqueo de la profundidad de corte
19. Bloqueo de husillo
21. Interruptor del láser
22. Láser
23. Guía paralela

* Puede haber diferencias entre la imagen y el producto.

DESCRIPCIÓN DE ICONOS UTILIZADOS



ATENCIÓN



ADVERTENCIA



MONTAJE / CONFIGURACIONES



INFORMACIÓN

ÚTILES Y ACCESORIOS

1. Guía paralela - 1 ud.
2. Llave de estrella - 1 ud.

PREPARACIÓN PARA TRABAJAR

AJUSTE DE LA PROFUNDIDAD DE CORTE



La profundidad de corte en ángulo recto se puede ajustar en el rango de 0 a 73 mm

- Afloje la rueda de bloqueo de profundidad de corte (**18**).
- Ajuste la profundidad de corte deseada (usando la escala).
- Bloquee la palanca de bloqueo de la profundidad de corte (**18**) (**imagen A**).

MONTAJE DE LA GUÍA PARA CORTE PARALELO



Al cortar piezas finas de material se debe utilizar la guía paralela. La guía se puede montar en el lado derecho o izquierdo de la herramienta.

- Afloje la rueda de bloqueo de ajuste de la guía paralela (**6**).
- Inserte el listón de la guía paralela (**23**) en dos orificios en la placa base de la sierra (**9**).
- Ajuste la distancia deseada (usando la escala).
- Fije la guía paralela (**23**) apretando la rueda de bloqueo de la guía paralela (**6**) (**imagen B**).

 La guía paralela (23) también se puede utilizar para cortar en bisel en el rango de 0° a 45°.

 La mano o los dedos nunca deben ponerse detrás de la sierra trabajando. En el caso de rebote, la sierra puede caerse sobre la mano y causar lesiones graves.

RETIRADA DE LA PROTECCIÓN INFERIOR

 La protección inferior (13) del disco de corte (10) se retira automáticamente cuando entra en contacto con el material a cortar. Para retirarla manualmente mueva la palanca de la protección inferior (4).

EXTRACCIÓN DE POLVO

 La sierra circular está equipada con una boquilla de extracción de polvo (1) para extraer virutas y polvo que se produce durante el trabajo.

TRABAJO / CONFIGURACIÓN

PUESTA EN MARCHA / DESCONEXIÓN

 La tensión de red debe coincidir con las indicaciones en la placa de características técnicas de la sierra. Al poner la sierra en marcha, sujétela con ambas manos, ya que el par de motor puede causar un giro incontrolado de la herramienta eléctrica.

Tenga en cuenta que cuando se apaga la sierra sus partes móviles siguen girando un tiempo.

 El dispositivo está equipado con bloqueo del interruptor (16) que protege de una puesta en marcha incontrolada.

Puesta en marcha:

- Pulse el botón de bloqueo del interruptor (16) (imagen C).
- Pulse el interruptor (15).

Desconexión:

- Suelte el interruptor (15).

INDICADOR DE CONEXIÓN DE LA TENSIÓN

 Cuando se conecta la sierra en una toma de corriente se ilumina una luz de indicador de tensión (3).

FUNCIONAMIENTO DEL LÁSER

 Nunca debe mirar directamente hacia el rayo láser, su reflejo en una superficie reflectante, ni dirigirlo hacia ninguna persona.

 El rayo láser permite un mejor control para ajustar la línea de corte.

El generador láser (22) incluido con la sierra está diseñado para un corte de precisión. El dispositivo láser debe estar apagado cuando no se utiliza el láser.

- Gire el interruptor del láser (21) en la posición de encendido.
- El generador láser emitirá una línea roja sobre el material.
- El corte se debe realizar siguiendo la línea.
- Después de ejecutar el corte, desconecte el láser.

 El polvo que se produce durante el corte puede impedir que se vea el rayo láser, así que de vez en cuando debe limpiar el láser.

CORTE

 La línea de corte se define por el indicador de línea de corte (7) y (8).

 Al comenzar el trabajo la sierra debe mantenerse firmemente con las dos manos utilizando ambas empuñaduras.

- La sierra se puede activar solo cuando el disco de corte está retirado del material a cortar.
- No empuje la sierra con demasiada fuerza, ejerza una presión moderada sobre ella de forma continua.
- Después de completar el corte, deje que el disco se detenga por completo.
- Si el corte se interrumpe antes de su finalización prevista, después de poner la sierra en marcha para seguir primero debe esperar hasta que alcance su velocidad máxima y luego introducir con cuidado el disco en el orificio de corte en el material.

• Al cortar a través las fibras de un material (madera) a veces tienen una tendencia a flotar hacia arriba y desprenderse (desplazamiento de la sierra con poca velocidad minimiza esta tendencia).

• Asegúrese de que la protección inferior llegue a su posición final durante el movimiento.

• Antes de cortar, asegúrese siempre de que el botón de bloqueo de la profundidad de corte y las ruedas de bloqueo de ajuste de la placa base estén bien apretados.

• Para trabajar con la sierra se debe utilizar únicamente discos de corte de diámetro exterior y diámetro de orificio de ajuste adecuados.

• El material cortado debe ser inmovilizado de forma firme.

• La parte más ancha de la placa de la sierra se debe colocar en la parte del material que no se va a cortar.

 Si las dimensiones del material son pequeñas, el material debe fijarse con abrazaderas de carpintería. Si la placa de la sierra no se mueve por el material tratado, pero se queda elevada, existe el riesgo de rebote.

 La inmovilización correcta del material cortado garantiza un control total sobre el dispositivo, lo que evita el riesgo de lesiones corporales. No trate de sujetar piezas cortas con la mano.

CORTE BISELADO

- Afloje la rueda de bloqueo de ajuste de la placa (5) (imagen D).
- Coloque la placa (9) en el ángulo deseado (de 0° a 45°) utilizando la escala.
- Apriete la rueda de bloqueo de ajuste de la placa (5).

 Tenga en cuenta que cuando se corta en bisel hay un mayor riesgo de rebote (mayor posibilidad de que el disco de corte se atasque), por lo que debe prestar especial atención que la placa base de la sierra esté adherida con toda la superficie al material tratado. Realice el corte con un movimiento fluido.

CORTE POR INSERCIÓN DEL DISCO EN EL MATERIAL

 Antes de ajustar, desenchufe la sierra de la toma de corriente.

 Ajuste la profundidad de corte deseada que corresponde al espesor del material.

• Inclina la sierra de modo que el borde frontal de la placa (9) de la sierra se base sobre el material a cortar y que el marcador de 0° para corte perpendicular se encuentre en línea con el corte programado.

• Después de ajustar la sierra en la posición de inicio levante la protección inferior (13) con la palanca de la protección inferior (4) (el disco de corte de la sierra elevado sobre el material).

• Ponga en marcha la sierra y espere a que el disco de corte llegue a la velocidad máxima configurada.

• Poco a poco baje la sierra introduciendo el disco de corte en el material (durante este movimiento el borde frontal de la base de la sierra debe tocar la superficie del material).

• Cuando el disco de corte empieza a cortar, suelte la protección inferior.

• Cuando la placa de la sierra toque con toda la superficie el material, continúe el corte moviendo la sierra hacia adelante.

• Nunca mueva la sierra hacia atrás si el disco de corte está girando, ya que puede provocar rebote.

• Este corte se termina de modo opuesto a su inicio girando la sierra alrededor de la línea de contacto de la parte delantera de la placa con el material trabajado.

• Después de apagar la sierra permita que el disco de corte se pare por completo antes de retirarlo del material.

• Si es necesario, las curvaturas de las esquinas deberían terminarse con sierra de sable o sierra manual.

CORTES O RECORTES DE PIEZAS DE MATERIAL GRANDES

 Si corta paneles o tableros más grandes debe apoyarlos adecuadamente para evitar cualquier tirón del disco de corte (rebote), como resultado de atasco del disco de corte en el orificio en el material.

USO Y CONFIGURACIÓN

 Antes de instalar, ajustar, reparar o usar la herramienta es necesario desenchufarla de la toma de corriente.

MANTENIMIENTO Y ALMACENAJE

-  Se recomienda limpiar la herramienta después de cada uso.
- Para limpiar nunca utilice agua, ni otros líquidos.
- La herramienta debe limpiarse con una brocha o con chorro de aire comprimido a baja presión.
- No utilice detergentes ni disolventes, ya que pueden dañar las piezas de plástico.
- Debe limpiar con regularidad los orificios de ventilación en la carcasa del motor para evitar sobrecalentamiento del dispositivo. No limpie las ranuras de ventilación introduciendo en ellos elementos afilados como destornilladores u objetos similares.
- En caso de daños en el cable de alimentación, sustitúyalo con otro con los mismos parámetros. Se debe encargar esta tarea a un especialista cualificado o dejar la herramienta en un punto de servicio técnico.
- Si hay demasiadas chispas en el conmutador, debe encargar la revisión del estado técnico de los cepillos de carbón del motor a una persona cualificada.
- Durante el funcionamiento normal, el disco de corte se desafilado después de algún tiempo. Una señal de que el disco está desafilado es cuando hace falta aumentar la presión al mover la sierra durante el corte.
- Si se comprueba que hay daños en el disco de corte, debe reemplazarlo de inmediato.
- El disco de corte siempre debe estar afilado.
- La herramienta sin utilizar debe estar almacenada en un lugar seco y fuera del alcance de los niños.

CAMBIO DE DISCO DE CORTE

-  Utilice la llave suministrada y desenrosque el tornillo que fija el disco de corte (12) girando hacia la izquierda.
- Para evitar la rotación del husillo de la sierra, cuando esté aflojando el tornillo de sujeción del disco de corte, debe bloquear el husillo con el botón de bloqueo del husillo (19) (imagen E).
- Desmonte la arandela tipo brida exterior (11).
- Utilice la palanca de la protección inferior (4) para retirar la protección inferior (13) de manera que se esconda lo máximo en la protección superior (2) (en este momento, compruebe el estado y el funcionamiento del muelle de retorno de la protección inferior).
- Retire el disco de corte (10) a través de la ranura en la placa base de la sierra (9).
- Coloque un nuevo disco de corte en la posición en la que la flecha sobre el disco se ajuste con la dirección señalizada por la flecha sobre la protección superior.
- Inserte el disco de corte a través de la ranura en la placa base de la sierra y colóquelo en el husillo para que esté presionado a la superficie de la brida interior y ajustado en el centro del cuello de la brida.
- Instale la arandela tipo brida exterior (11) y apriete el tornillo de ajuste del disco de corte (12) girando a la derecha.

 Debe prestar atención para montar el disco de corte con los dientes en la dirección correcta. La flecha sobre la carcasa de la herramienta eléctrica indica la dirección de giro del husillo.

Preste especial atención a la manipulación del disco de corte. Debe usar guantes de protección para proteger las manos del contacto con los dientes afilados del disco de corte.

CAMBIO DE CEPILLOS DE CARBÓN

 Los cepillos de carbón en el motor que estén desgastados (es decir cuando su longitud sea menor de 5mm), quemados o rotos deben estar reemplazados inmediatamente. Siempre hay que cambiar los dos cepillos a la vez.

El cambio de cepillos de carbón debe realizarse únicamente por personas cualificadas que utilicen piezas originales.

 Cualquier tipo de avería debe subsanarse en un punto de servicio técnico autorizado por el fabricante.

PARAMETROS TÉCNICOS

DATOS NOMINALES

Sierra circular		
Parámetro técnico	Valor	
Voltaje	230 V AC	
Frecuencia	50 Hz	
Potencia nominal	1800 W	
Velocidad de giro en vacío	5000 min ⁻¹	
Alcance de corte biselado	0° - 45°	
Diámetro máx. exterior del disco de corte	210 mm	
Diámetro interior del disco de corte	30 mm	
Grosor de corte máximo	en ángulo de 90°	73 mm
	en ángulo de 45°	49 mm
Clase de protección	II	
Clase de láser	2	
Potencia de láser	< 1 mW	
Longitud del rayo láser	λ = 650 nm	
Peso	5,5 kg	
Año de fabricación	2018	

INFORMACIÓN SOBRE RUIDOS Y VIBRACIONES

Información sobre ruidos y vibraciones

 PLos niveles de ruido tales como el nivel de presión acústica L_{p_A} y el nivel de potencia acústica L_{w_A} y la incertidumbre de medición K , se dan a continuación en el manual de acuerdo con la norma EN 60745.

Los valores de vibración a_h y la incertidumbre de medición K determinados de acuerdo con la norma EN 60745, ver más abajo.

El nivel de vibración especificado en este manual se midió de acuerdo con el procedimiento de medición especificado en la norma EN 60745 y se puede utilizar para comparar herramientas eléctricas. También se puede utilizar para una evaluación preliminar de la exposición a la vibración.

El nivel especificado de la vibración es representativo de las aplicaciones básicas de la herramienta. Si una herramienta eléctrica se utiliza para otros fines, o con diferentes accesorios, o si no se mantiene de forma adecuada, el nivel de vibración puede cambiar. Las razones anteriores pueden dar lugar a una mayor exposición a las vibraciones durante todo el periodo de trabajo.

Para estimar con precisión la exposición a las vibraciones, se deben tener en cuenta los periodos en los que la herramienta eléctrica está desconectada o cuando está encendida pero no se utiliza para trabajar. De esta manera, la exposición total a la vibración puede ser mucho menor. Introduzca las medidas de seguridad adicionales para proteger al usuario de los efectos de la vibración, por ejemplo: mantenga la herramienta y los útiles en buen estado, garantice temperatura adecuada de las manos, organice el trabajo de forma adecuada.

Nivel de presión acústica: $L_{p_A} = 96,1 \text{ dB(A)}$ $K=3\text{dB(A)}$

Nivel de potencia acústica: $L_{w_A} = 107,1 \text{ dB(A)}$ $K=3\text{dB(A)}$

Valor de aceleración de las vibraciones (empuñadura trasera):

$a_h = 4,547 \text{ m/s}^2$ $K= 1,5 \text{ m/s}^2$

Valor de aceleración de las vibraciones (empuñadura delantera):

$a_h = 4,675 \text{ m/s}^2$ $K= 1,5 \text{ m/s}^2$

PROTECCIÓN MEDIOAMBIENTAL



Los dispositivos eléctricos no se deben echar a la basura junto con los residuos tradicionales, sino ser llevados para su reutilización a las plantas de reciclaje específicas. Podrá recibir información necesaria del vendedor del producto o de la administración local. El equipo eléctrico y electrónico desgastado contiene sustancias no neutras para el medio ambiente. Los equipos que no se sometan al reciclaje suponen un posible riesgo para el medioambiente y para las personas.

* Se reserva el derecho de introducir cambios.

Grupa Topex Spółka z ograniczoną odpowiedzialnością Spółka komandytowa con sede en Varsovia, c/ Pograniczna 2/4 (a continuación: "Grupa Topex") informa que todos los derechos de autor para el contenido de las presentes instrucciones (a continuación: "Instrucciones"), entre otros, para su texto, fotografías incluidas, esquemas, imágenes, así como su estructura son propiedad exclusiva de Grupa Topex y está sujeto a la protección legal de acuerdo con la ley del 4 de febrero de 1994 sobre el derecho de autor y leyes similares (B.O. 2006 N°90 Posición 631 con enmiendas posteriores). Se prohíbe copiar, tratar, publicar o modificar con fines comerciales de la totalidad o de partes de las instrucciones sin el permiso expreso de Grupa Topex por escrito. El no cumplimiento de esta prohibición puede acarrear la responsabilidad civil y penal.

TRADUZIONE DELLE ISTRUZIONI ORIGINALI



SEGA CIRCOLARE 58G493

ATTENZIONE: PRIMA DI UTILIZZARE L'ELETTROUTENSILE, LEGGERE ATTENTAMENTE IL PRESENTE MANUALE, CHE VA CONSERVATO CON CURA PER UTILIZZI FUTURI.

NORME PARTICOLARI DI SICUREZZA

NORME DI SICUREZZA DETTAGLIATE PER L'UTILIZZO DI SEGHE CIRCOLARI SENZA CUNEO FENDITORE

ATTENZIONE:



L'inosservanza delle istruzioni riportate nelle seguenti avvertenze sui pericoli e delle istruzioni inerenti l'utilizzo in piena sicurezza del dispositivo può esporre al pericolo di scosse elettriche, incendi e/o gravi lesioni.

PERICOLO

- a. **Tenere le mani lontano dall'area di taglio e dalla lama. Tenere la seconda mano sull'impugnatura ausiliaria o sul rivestimento del motore.** Tenendo la sega circolare con entrambe le mani è possibile ridurre il rischio di lesioni causate dalla lama.
- b. **Non posizionare la mano sotto il pezzo lavorato.** Il coprilama non offre alcuna protezione contro la lama in rotazione sotto il pezzo lavorato.
- c. **Regolare la profondità di taglio appropriata per lo spessore del pezzo lavorato.** Si consiglia di far fuoriuscire la lama dal materiale tagliato di una distanza inferiore all'altezza del dente.
- d. **Non tenere mai il pezzo tagliato con le mani o posizionarlo sulla gamba.** Fissare il pezzo lavorato ad una base solida. Un corretto fissaggio del pezzo lavorato consente di evitare il pericolo di contatto con il corpo, d'inceppamento della lama in rotazione o la perdita di controllo durante il taglio.
- e. **Durante il funzionamento tenere la sega circolare tramite le superfici isolate destinate a questo scopo.**
- f. **Prestare particolare attenzione alla lama in rotazione della sega circolare, affinché questa non entri in contatto con fili sotto tensione o con il cavo di alimentazione della sega circolare.** Il contatto con cavi sotto tensione di parti metalliche dell'elettrotensile può trasmettere scosse elettriche all'utente.
- g. **Durante il taglio longitudinale, utilizzare sempre una guida per il taglio longitudinale o una battuta per il taglio dei bordi.** Questa soluzione migliora la precisione di taglio e riduce la possibilità di inceppamento della lama in rotazione.
- h. **Utilizzare sempre lame con fori di fissaggio di dimensioni appropriate.** Lame non adatte al supporto di montaggio dell'utensile possono portare ad una rotazione eccentrica, causando la perdita di controllo dell'utensile.
- i. **Per il fissaggio delle lame non utilizzare mai rondelle o viti danneggiate.** Le rondelle e le viti di fissaggio delle lame sono state appositamente progettate per l'impiego in seghe circolari, in modo da garantire la piena sicurezza e prestazioni ottimali dell'utensile.

Contraccolpi, cause di contraccolpi e prevenzione di tali episodi.

- Il contraccolpo all'indietro corrisponde ad un improvviso sollevamento e arretramento della sega circolare in direzione dell'operatore lungo la linea di taglio; tale episodio è causato dalla lama della sega circolare bloccata, inceppata o condotta in modo sbagliato.
- Quando la lama della sega circolare si blocca o s'inceppa nel solco del taglio, questa si arresta e la reazione del motore causa un arretramento improvviso della sega circolare in direzione dell'operatore.
- Se la lama è deformata o è stata posizionata erroneamente nel pezzo tagliato, i denti della lama dopo l'uscita dal materiale lavorato possono colpire la superficie superiore del materiale

tagliato, causando il sollevamento della sega circolare ed un contraccolpo in direzione dell'operatore.

Il contraccolpo all'indietro si verifica in seguito ad un uso improprio della sega circolare o all'esecuzione di procedure erranee, o condizioni di utilizzo inappropriate, e può essere evitato adottando le seguenti precauzioni.

- a. **Tenere saldamente la sega circolare con entrambe le mani, con le braccia posizionate in modo da attuare la forza dell'eventuale contraccolpo all'indietro.** Posizionare il corpo lateralmente rispetto alla sega circolare, tuttavia non in corrispondenza della linea di taglio. Il contraccolpo all'indietro può causare un rapido arretramento della sega, tuttavia la forza del contraccolpo all'indietro può essere controllata dall'operatore, prendendo precauzioni appropriate.
- b. **Quando la lama s'inceppa o interrompe il taglio per un qualsiasi motivo, rilasciare il pulsante di avvio e tenere la sega circolare ferma nel materiale fino all'arresto completo della lama. Non tentare di rimuovere la lama dal materiale tagliato o di tirare indietro la sega circolare fino a quando la lama è in movimento, questa può causare un contraccolpo all'indietro.** Verificare e intraprendere azioni correttive per eliminare la causa dell'inceppamento della lama.
- c. **In caso di riavvio della sega circolare nel pezzo lavorato, centrare la lama nel solco di taglio e controllare che i denti della lama non si blocchino nel materiale.** Se la lama si inceppa quando la sega circolare viene riavviata, questa può fuoriuscire o causare un contraccolpo all'indietro rispetto al pezzo lavorato.
- d. **Pannelli di grandi dimensioni devono essere sostenuti per ridurre al minimo il rischio d'inceppamento e contraccolpo all'indietro della sega circolare.** I pannelli di grandi dimensioni tendono a piegarsi sotto il proprio peso. Posizionare dei supporti sotto il pannello, su entrambi i lati, in corrispondenza della linea di taglio e vicino al bordo del pannello stesso.
- e. **Non utilizzare lame smussate o danneggiate.** Denti della lama smussati o posizionati in modo errato formano un solco di taglio stretto, causando un attrito eccessivo, che può portare all'inceppamento della lama e ad un contraccolpo all'indietro.
- f. **Prima di effettuare il taglio, regolare saldamente i morsetti di regolazione della profondità di taglio e dell'inclinazione.** Qualora le regolazioni della sega dovessero essere modificate durante il taglio, ciò potrebbe causare l'inceppamento della lama o un contraccolpo all'indietro.
- g. **Prestare particolare attenzione durante l'esecuzione di tagli profondi in pareti divisorie.** La lama può tagliare oggetti non visibili dall'esterno, causando un contraccolpo all'indietro.

Funzione del coprilama inferiore.

- a. **Prima di ogni utilizzo, controllare che il coprilama inferiore sia chiuso correttamente. Non utilizzare la sega se il coprilama inferiore non si muove liberamente e non si chiude immediatamente. Non è consentito bloccare o lasciare il coprilama inferiore in posizione aperta.** In caso di caduta accidentale della sega circolare, il coprilama inferiore potrebbe essere deformato. Sollevare il coprilama inferiore utilizzando la manopola di apertura, assicurarsi che questo si muova liberamente e non tocchi la lama o qualsiasi altra parte del dispositivo in ogni regolazione dell'inclinazione e della profondità di taglio.
- b. **Controllare il funzionamento della molla di richiamo del coprilama inferiore.** Se il coprilama e la molla di richiamo non funzionano correttamente, questi componenti devono essere riparati prima dell'uso. Il funzionamento del coprilama inferiore può essere rallentato a causa di parti danneggiate, residui appiccicosi, o stratificazione di residui.
- c. **L'apertura manuale del coprilama inferiore è consentita solo in caso di tagli speciali come ad es. il taglio profondo ed il taglio tratteggiato.** Sollevare il coprilama inferiore con la manopola di apertura, quando la lama penetra nel materiale il coprilama inferiore deve essere aperto. Per tutti gli altri tipi di tagli si consiglia di sfruttare il funzionamento automatico del coprilama inferiore.
- d. **Prima di riporre la sega sul banco di lavoro o sul pavimento, controllare sempre che il coprilama inferiore copra la lama.**

La mancata copertura della lama in rotazione può causare un arretramento della sega ed il taglio di qualsiasi oggetto presente lungo la sua traiettoria. Dopo lo spegnimento, considerare il tempo necessario per l'arresto della lama.

Consigli di sicurezza supplementari

Precauzioni

- Non utilizzare lame danneggiate o deformate.
- Non utilizzare dischi abrasivi.
- Utilizzare esclusivamente lame consigliate dal produttore, conformi alla norma EN 847-1.
- Non utilizzare dischi da taglio privi di denti con rivestimento in carburo di tungsteno.
- La polvere di alcune specie di legno può costituire una minaccia per la salute. Il contatto diretto con la polvere può causare reazioni allergiche e/o malattie respiratorie dell'operatore o delle persone presenti nelle vicinanze. Le polveri di rovere o di faggio sono considerate cancerogene, specialmente in combinazione con sostanze utilizzate per il trattamento del legno (impregnanti).
- Utilizzare i seguenti dispositivi di protezione individuale:
 - protezioni per l'udito, per ridurre il rischio di perdita dell'udito;
 - protezioni per gli occhi;
 - protezioni per le vie respiratorie, per ridurre il rischio di inalazione di polveri nocive;
 - guanti per la manipolazione delle lame e altri materiali ruvidi e taglienti (le lame devono essere tenute per il foro d'attacco, per quanto possibile).
- Collegare il sistema di aspirazione delle polveri durante il taglio del legno.

Manutenzione e funzionamento in sicurezza

- Scegliere una lama adeguata al tipo di materiale che si intende tagliare.
- È vietato utilizzare la sega per tagliare materiali diversi dal legno o materiali a base di legno.
- È vietato utilizzare la sega circolare senza la protezione, o con la protezione bloccata.
- Il pavimento nelle vicinanze del luogo di lavoro dell'elettrotensile deve essere in buono stato, sgombro da materiali ed elementi sporgenti.
- È necessario assicurare un'adeguata illuminazione del posto di lavoro.
- L'operatore addetto all'utilizzo dell'elettrotensile deve essere adeguatamente formato circa l'uso e la manutenzione dello stesso.
- Utilizzare solo lame affilate.
- Prestare attenzione alla velocità di rotazione massima indicata sulla lama.
- Assicurarsi che le parti utilizzate siano conformi alle raccomandazioni del produttore.
- Scollegare la sega circolare dall'alimentazione in caso di esecuzione di lavori di manutenzione.
- Se il cavo di alimentazione viene danneggiato durante il funzionamento, scollegare immediatamente l'alimentazione elettrica. **NON TOCCARE IL CAVO PRIMA DI SCOLLEGARE L'ALIMENTAZIONE.**
- Se la sega circolare è equipaggiata con un dispositivo laser, è vietato sostituirlo con un tipo di laser differente; eventuali riparazioni devono essere affidate ad un centro di assistenza tecnica. Non puntare il raggio laser verso esseri umani e animali.
- Non utilizzare l'elettrotensile fissandolo su un banco di lavoro. L'elettrotensile non è progettato per l'impiego con un banco da taglio.
- Il materiale destinato alla lavorazione deve essere fissato su un fondo stabile e bloccato mediante dei morsetti per prevenirne lo spostamento. Il montaggio dell'oggetto lavorato nella modalità sopra descritta costituisce un modo di lavoro più sicuro rispetto al tenere quest'ultimo in mano.

- Prima di riporre l'elettrotensile, attendere fino all'arresto completo della lama. La lama può bloccarsi e causare un'inaspettata perdita di controllo dell'elettrotensile.

NORME DI SICUREZZA PER L'APPARECCHIO LASER

Il dispositivo laser installato nell'elettrotensile è di classe 2, con potenza massima <math>< 1\text{ mW}</math>, e lunghezza d'onda $\lambda = 650\text{ nm}$. Tale apparecchio non è pericoloso per gli occhi, tuttavia è vietato guardare direttamente in direzione della fonte dei raggi (rischio di cecità temporanea).

AVVERTENZA. È vietato guardare direttamente il raggio di luce laser. È pericoloso. Rispettare le seguenti norme di sicurezza.

- L'apparecchio laser deve essere utilizzato conformemente alle indicazioni del produttore.
- Non dirigere mai, volontariamente o involontariamente il raggio laser in direzione di persone, animali o oggetti diversi dal materiale in lavorazione.
- È vietato permettere che il raggio di luce laser venga diretto accidentalmente verso gli occhi di persone e animali presenti, per un tempo superiore a 0,25 secondi, per esempio orientando il raggio di luce per mezzo di uno specchio.
- Accertarsi sempre che il raggio laser sia diretto su un materiale che non presenti superfici riflettenti.
- Nel caso di lamiere di acciaio lucide (o altri materiali con superfici riflettenti) è vietato utilizzare il raggio laser, in quanto potrebbe avere luogo una pericolosa riflessione del raggio in direzione dell'operatore stesso e di persone ed animali presenti.
- È vietato sostituire il gruppo laser con un apparecchio di altro tipo. Tutte le riparazioni devono essere eseguite dal produttore o da una persona autorizzata.



ATTENZIONE: Regolazioni diverse da quelle riportate nel presente manuale costituiscono un rischio di esposizione ai raggi laser!

ATTENZIONE! Il dispositivo non deve essere utilizzato per condurre lavori all'aperto.

Nonostante la progettazione sicura dell'elettrotensile, l'utilizzo di sistemi di protezione e di misure di protezione supplementari, sussiste sempre il rischio residuo di lesioni durante il lavoro.

Legenda dei pittogrammi utilizzati:

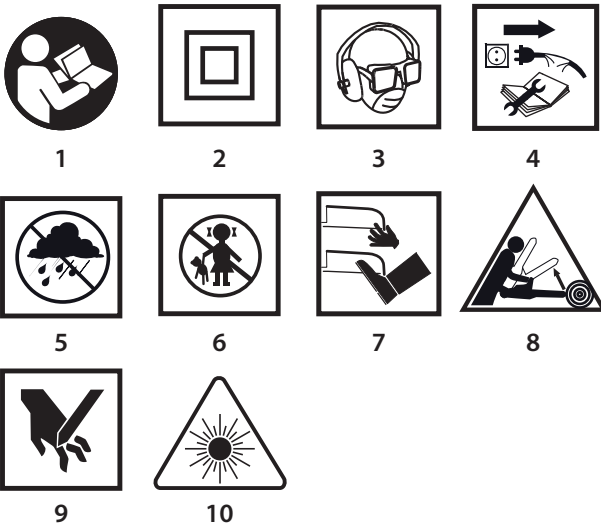

1. Leggere il manuale d'uso, osservare le avvertenze e le istruzioni di sicurezza ivi contenute.
2. Dispositivo di seconda classe di isolamento.

3. Utilizzare dispositivi di protezione individuale (occhiali di sicurezza, dispositivi di protezione dell'udito, maschera antipolvere)
4. Scollegare il cavo di alimentazione prima di eseguire operazioni di manutenzione o riparazioni.
5. Proteggere contro la pioggia.
6. Tenere il dispositivo lontano dalla portata dei bambini.
7. Tenere mani e piedi lontano dagli elementi taglienti!
8. Rischio di contraccolpo.
9. Rischio di lesioni della mano, amputazione delle dita.
10. Attenzione: Radiazione laser.

CARATTERISTICHE ED APPLICAZIONI

La sega circolare è un elettrotensile manuale di II classe di isolamento. Il dispositivo è azionato da un motore a spazzole monofase a corrente alternata. Questo tipo di elettrotensile è ampiamente utilizzato per il taglio di legno e materiali a base di legno. Il dispositivo non deve essere utilizzato per tagliare legna da ardere. Tentativi di utilizzo della sega circolare per scopi diversi da quanto indicato verranno considerati come uso non conforme. La sega circolare deve essere utilizzata esclusivamente con lame adatte, con denti dotati di placchette al carburo di tungsteno. La sega circolare è stata progettata per lavori leggeri e per tutti i lavori di carattere amatoriale (bricolage).



È vietato utilizzare l'elettrotensile in modo non conforme alla sua destinazione d'uso.

DESCRIZIONE DELLE PAGINE CONTENENTI ILLUSTRAZIONI

La numerazione che segue si riferisce ai componenti dell'elettrotensile presentati nelle pagine del presente manuale contenenti illustrazioni.

1. Raccordo per l'asportazione della polvere
2. Coprilama superiore
3. Spia di segnalazione del collegamento della tensione
4. Leva del coprilama inferiore
5. Manopola di blocco della regolazione della piastra di base
6. Manopola di fissaggio della guida parallela
7. Indicatore della linea di taglio a 45°
8. Indicatore della linea di taglio a 0°
9. Piastra di base
10. Lama
11. Rondella flangiata
12. Vite di fissaggio della lama
13. Coprilama inferiore
14. Impugnatura anteriore
15. Interruttore di accensione
16. Pulsante di blocco dell'interruttore
17. Impugnatura principale
18. Leva di blocco della regolazione della profondità di taglio
19. Pulsante di blocco dell'alberino
21. Interruttore del laser
22. Laser
23. Guida parallela

* Possono avere luogo differenze tra il disegno e il prodotto.

DESCRIZIONE DEI SIMBOLI GRAFICI UTILIZZATI

- ATTENZIONE
- AVVERTENZA
- MONTAGGIO / REGOLAZIONE
- INFORMAZIONI

EQUIPAGGIAMENTO ED ACCESSORI

1. Guida parallela - 1 pz.
2. Chiave poligonale - 1 pz.

PREPARAZIONE AL FUNZIONAMENTO

REGOLAZIONE DELLA PROFONDITÀ DI TAGLIO

-  La profondità di taglio perpendicolare può essere regolata nella gamma da 0 a 73 mm
 - Allentare la leva di blocco della regolazione della profondità di taglio (18).
 - Regolare la profondità di taglio desiderata (utilizzando la scala).
 - Bloccare la leva di blocco della regolazione della profondità di taglio (18) (fig. A).

INSTALLAZIONE DELLA GUIDA PER IL TAGLIO PARALLELO

-  Durante il taglio del materiale in pezzi stretti, utilizzare la guida parallela. La guida può essere installata sul lato destro o sinistro dell'elettrotensile.
 - Allentare la manopola di blocco della guida parallela (6).
 - Inserire la barra della guida parallela (23) nei due fori presenti sulla piastra di base della sega circolare (9).
 - Regolare la profondità di taglio desiderata (utilizzando la scala).
 - Montare la guida parallela (23) utilizzando la manopola di blocco della guida parallela (6) (fig. B).

 La guida parallela (23) può essere utilizzata anche per il taglio inclinato nel gamma da 0° a 45°.

 **Non posizionare mai la mano o le dita dietro la sega circolare in funzione. In caso di contraccolpi la sega circolare potrebbe cadere sulla mano, esponendo così al rischio di gravi lesioni.**

APERTURA DEL COPRILAMA INFERIORE

 Il coprilama inferiore (13) della lama (10) viene aperto automaticamente a seguito del contatto con il materiale tagliato. Per spostarlo manualmente, spostare la leva del coprilama inferiore (4).

ASPORTAZIONE DELLA POLVERE

 La sega circolare è dotata di un raccordo di aspirazione della polvere (1) che consente l'aspirazione dei trucioli e della polvere sorti durante il taglio.

FUNZIONAMENTO / REGOLAZIONE

ACCENSIONE / SPEGNIMENTO

 La tensione di rete deve corrispondere al valore di tensione indicato sulla targhetta nominale della sega circolare. Durante la messa in funzione della sega circolare, questa deve essere tenuta con entrambe le mani, in quanto la coppia del motore potrebbe causare una rotazione incontrollata dell'elettrotensile.

Le parti mobili della sega circolare non si arrestano immediatamente dopo lo spegnimento.

 La sega circolare è dotata di un interruttore di blocco (16) che protegge contro eventuali avviamenti accidentali.

Accensione:

- Premere il pulsante di blocco dell'interruttore (16) (fig. C).
- Premere il pulsante dell'interruttore (15).

Spegnimento:

- Rilasciare il pulsante dell'interruttore (15).

SPIA DI SEGNALAZIONE DEL COLLEGAMENTO DELLA TENSIONE

 Collegando l'elettrotensile alla presa di alimentazione, la spia di alimentazione (3) si accende.

FUNZIONAMENTO DEL DISPOSITIVO LASER

 **Non guardare mai direttamente il fascio laser e non dirigere mai il raggio laser verso persone o superfici riflettenti.**

 La luce del raggio laser consente un migliore controllo della linea di taglio.

Il dispositivo laser (22) presente nell'equipaggiamento della sega circolare risulta particolarmente durante i tagli di precisione. L'unità laser deve essere spenta se il laser non viene utilizzato.

- Premere il pulsante di accensione del laser (21) in posizione on.
- Il laser emetterà una linea rossa, chiaramente visibile sul materiale da tagliare.
- Il taglio deve essere effettuato lungo questa linea.
- Una volta terminato il taglio, spegnere il laser.

 **La polvere prodotta durante il taglio può limitare la proiezione del raggio laser, per questo motivo è necessario pulire periodicamente la lente del proiettore laser.**

TAGLIO

 La linea di taglio è demarcata dall'indicatore della linea di taglio (7) o (8).

-  Prima di iniziare il lavoro, tenere sempre saldamente la sega circolare con entrambe le mani, utilizzando entrambe le impugnature.
 - La sega circolare può essere accesa solo quando la lama non si trova a contatto con il materiale tagliato.
 - Non premere la sega circolare con forza eccessiva, esercitare una pressione moderata.
 - Una volta terminato il taglio, attendere che la lama della sega circolare si fermi completamente.
 - Se il taglio viene interrotto prima della sua conclusione prevista; prima di proseguire il taglio già iniziato, dopo aver messo in funzione la sega circolare attendere che questa raggiunga la sua velocità massima, quindi inserire delicatamente la lama nel materiale tagliato.
 - Durante il taglio trasversale delle fibre del materiale (legno) a volte queste tendono a ondeggiare verso l'alto e alzarsi (lo spostamento della sega a bassa velocità riduce al minimo questa possibilità).
 - Accertarsi che il coprilama inferiore, muovendosi, raggiunga la sua posizione estrema.
 - Prima del taglio assicurarsi sempre che la manopola di blocco della profondità di taglio e la manopola di blocco della regolazione della piastra di base della sega circolare siano serrate correttamente.
 - Per l'impiego con la sega circolare, utilizzare esclusivamente lame dal diametro esterno e del foro interno di attacco appropriato.
 - Il materiale tagliato deve essere fissato saldamente.
 - La parte più ampia della piastra di base della sega circolare deve essere posizionata sul lato del materiale che non si intende tagliare.

 **Se le dimensioni del materiale sono ridotte, questo deve essere fissato mediante dei morsetti da falegname. Se la piastra di base della sega circolare non si sposta sulla superficie del materiale lavorato, ma è sollevata al di sopra di essa, sussiste il pericolo di contraccolpo.**

 **Un fissaggio appropriato del materiale tagliato ed un controllo appropriato della sega circolare assicurano il pieno controllo dell'elettrotensile, consentendo così di evitare il rischio di lesioni personali. È vietato tentare di tenere con le mani piccoli pezzi di materiale.**

TAGLIO INCLINATO

-  Allentare la manopola di blocco della regolazione della piastra di base (5) (fig. D).
- Regolare la piastra di base (9) all'angolo desiderato (da 0° a 45°) usando la scala graduata.
- Serrare la manopola di blocco della regolazione della piastra di base (5).

 **Si noti che nell'eseguire il taglio inclinato ci si espone ad un maggiore pericolo di contraccolpo (maggiore possibilità di blocco della lama), pertanto si consiglia di prestare attenzione affinché la piastra di base della sega circolare aderisca con tutta la superficie sul materiale tagliato. Eseguire il taglio con un movimento continuo.**

ESECUZIONE DI UN TAGLIO AL CENTRO DEL MATERIALE TAGLIATO

 **Prima di procedere alla regolazione è necessario scollegare la sega circolare dall'alimentazione elettrica.**

- Regolare la profondità di taglio desiderata, corrispondente allo spessore del materiale tagliato.
- Inclinare la sega circolare in modo che il bordo anteriore della piastra di base (9) della sega poggia sul materiale da tagliare ed il segno 0° per il taglio perpendicolare si trovi sulla linea di taglio prevista.
- Dopo aver posizionato la sega nel luogo di inizio del taglio, sollevare il coprilama inferiore (13) utilizzando la leva della protezione inferiore (4) (lama della sega sollevata sopra il materiale).
- Avviare l'elettrotensile e attendere che la lama della sega raggiunga la piena velocità.
- Abbassare gradualmente la sega circolare inserendo la lama nel materiale (durante questo movimento il bordo anteriore della piastra base della sega circolare deve toccare la superficie del materiale).
- Una volta iniziato il taglio, rilasciare il coprilama inferiore.
- Quando la piastra di base della sega circolare con l'intera superficie poggia sul materiale, continuare l'esecuzione del taglio, spostando la sega in avanti.
- Non è consentito far arretrare la sega circolare con la lama in funzione, ciò può causare il fenomeno del contraccolpo all'indietro.
- Terminare il taglio in modo contrario al suo inizio, ruotando la sega circolare attorno alla linea di contatto tra il bordo anteriore della piastra di base della sega circolare ed il materiale lavorato.
- Permettere che dopo lo spegnimento della sega, la lama si arresti completamente prima di rimuovere la sega circolare dal materiale.
- Qualora sia necessario, le curvature degli angoli devono essere effettuate con seghetti alternativi o una sega manuale.

TAGLIO O RIMOZIONE DI GROSSI PEZZI DI MATERIALE

- Durante il taglio di pannelli più grandi o tavole, queste devono essere supportate adeguatamente al fine di evitare un possibile straripamento della lama (fenomeno di contraccolpo) a seguito del blocco della lama nel materiale.

UTILIZZO E MANUTENZIONE

- Prima di procedere con qualsiasi operazione di installazione, regolazione, riparazione o manutenzione, scollegare il cavo di alimentazione dalla presa di rete.

MANUTENZIONE E STOCCAGGIO

- Si consiglia di pulire l'elettrotensile immediatamente dopo ogni utilizzo.
- Per la pulizia è vietato utilizzare acqua o altri liquidi.
- L'elettrotensile deve essere pulito con un pennello o mediante un getto di aria compressa a bassa pressione.
- Non utilizzare alcun detergente o solvente, in quanto questi possono danneggiare le parti in plastica.
- Pulire regolarmente le feritoie di ventilazione presenti sul corpo del motore, per evitare il surriscaldamento dell'elettrotensile. Non pulire le feritoie di ventilazione inserendo al loro interno oggetti taglienti come ad es. cacciaviti o oggetti simili.
- In caso di danneggiamento del cavo di alimentazione, effettuare la sostituzione con un cavo con gli stessi parametri. La sostituzione deve essere affidata a uno specialista qualificato oppure consegnare l'elettrotensile ad un centro di assistenza tecnica.
- In caso di eccessive scintille sul commutatore, far controllare le condizioni delle spazzole in grafite del motore da una persona qualificata.
- Durante il normale funzionamento la lama della sega è soggetta ad una graduale usura. Un segno di usura della lama è la necessità di aumentare la pressione esercitata per spostare la sega circolare nel corso del taglio.
- In caso di danneggiamento della lama, sostituirla immediatamente.
- La lama della sega circolare deve sempre essere affilata.

- L'elettrotensile deve essere conservato in un luogo asciutto, fuori dalla portata dei bambini.

SOSTITUZIONE DELLA LAMA

- Utilizzando la chiave fornita in dotazione, svitare le viti di fissaggio della lama (12) ruotando in senso antiorario.
- Per impedire la rotazione dell'alberino della sega, durante l'allentamento della vite di fissaggio della lama, bloccare l'alberino con il pulsante di blocco dell'alberino (19) (fig. E).
- Rimuovere la rondella esterna flangiata (11).
- Utilizzando la leva del coprilama inferiore (4) far scorrere il coprilama inferiore (13) affinché si nasconda al massimo nel coprilama superiore (2) (a questo punto verificare lo stato ed il funzionamento della molla di richiamo del coprilama inferiore).
- Rimuovere la lama (10) attraverso la fessura presente nella piastra di base della sega circolare (9).
- Posizionare la nuova lama in maniera che la direzione dei denti della lama e della freccia posta su di essa corrisponda alla direzione indicata dalla freccia posta sul coprilama superiore della sega circolare.
- Far scorrere la lama attraverso la fessura presente nella piastra di base della sega circolare e montarla sull'alberino in modo che sia premuta contro la superficie della flangia interna ed inserita centralmente sul suo bordo.
- Montare la rondella esterna flangiata (11) e serrare la vite di fissaggio della lama di taglio (12), ruotando in senso orario.

- Prestare attenzione nel montare la lama con i denti rivolti nel verso corretto. Il senso di rotazione dell'alberino dell'elettrotensile è indicato dalla freccia presente sul corpo della sega circolare.

Nel manipolare la lama è necessario procedere con particolare prudenza. Utilizzare guanti protettivi per proteggere le mani dal contatto con i denti affilati della lama.

SOSTITUZIONE DELLE SPAZZOLE IN GRAFITE

- Spazzole in grafite del motore consumate (con spessore inferiore a 5 mm), bruciate o incrinare devono essere immediatamente sostituite. Entrambe le spazzole in grafite devono essere sostituite contemporaneamente.

- Svitare il coperchio delle spazzole in grafite (20) (fig. F).
- Estrarre le spazzole consumate.
- Rimuovere l'eventuale polvere di grafite, mediante un getto di aria compressa.
- Inserire le nuove spazzole di grafite (fig. G) (Le spazzole devono entrare comodamente nel fermaspazzole).
- Rimontare il coperchio delle spazzole in grafite (20).

- Dopo la sostituzione delle spazzole, avviare l'elettrotensile a vuoto ed attendere 1-2 minuti, affinché le spazzole si adattino al commutatore del motore. La sostituzione delle spazzole in grafite deve essere eseguita esclusivamente da personale qualificato, utilizzando ricambi originali.

- Ogni tipo di difetto deve essere eliminato da un punto autorizzato di assistenza tecnica del produttore.

PARAMETRI TECNICI

DATI NOMINALI

Sega circolare	
Parametro	Valore
Tensione di alimentazione	230 V AC
Frequenza di alimentazione	50 Hz
Potenza nominale	1800 W
Velocità a vuoto	5000 min ⁻¹
Gamma di taglio inclinato	0° - 45°

Diametro massimo esterno della lama		210 mm
Diametro interno della lama		30 mm
Profondità di taglio max	Ad un angolo di 90°	73 mm
	Ad un angolo di 45°	49 mm
Classe di isolamento		II
Classe del laser		2
Potenza del laser		< 1 mW
Lunghezza d'onda		$\lambda = 650 \text{ nm}$
Peso		5,5 kg
Anno di produzione		2018

DATI RIGUARDANTI RUMORE E VIBRAZIONI

Informazioni su rumore e vibrazioni.



I livelli del rumore emesso, quali il livello di pressione acustica emesso L_{pA} ed il livello di potenza acustica L_{wA} e l'incertezza di misura K, sono indicati di seguito nelle istruzioni, conformemente alla norma EN 60745.

Il valore delle vibrazioni a_h e l'incertezza di misura K sono riportati di seguito, conformemente alla norma EN 60745.

Il livello di vibrazione riportato nel presente manuale è stato misurato conformemente alla procedura di misurazione definita nella norma EN 60745, e può essere utilizzato per confrontare gli elettrostrumenti. Questo inoltre può essere utilizzato per la valutazione preliminare dell'esposizione alle vibrazioni.

Il livello di vibrazioni specificato è rappresentativo per gli impieghi fondamentali dell'elettrostrumento. Se l'elettrostrumento viene utilizzato per altri impieghi o con altri utensili di lavoro, e se inoltre non viene sottoposto a sufficiente manutenzione, il livello di vibrazioni può differire da quello indicato. Le cause sopra descritte possono aumentare l'esposizione alle vibrazioni durante l'intero periodo di utilizzo.

Per stimare con precisione l'esposizione alle vibrazioni, tenere in considerazione i periodi in cui l'elettrostrumento è spento o in cui questo è acceso ma non viene utilizzato. In questo modo, l'esposizione totale alle vibrazioni può essere molto inferiore. Intraprendere ulteriori misure di sicurezza volte a proteggere l'utente contro gli effetti delle vibrazioni, quali: manutenzione di elettrostrumenti ed utensili di lavoro, mantenimento di un'adeguata temperatura delle mani, corretta organizzazione del lavoro.

Livello di pressione acustica: $L_{pA} = 96,1 \text{ dB(A)}$ $K=3\text{dB(A)}$

Livello di potenza acustica: $L_{wA} = 107,1 \text{ dB(A)}$ $K=3\text{dB(A)}$

Accelerazione ponderata in frequenza delle vibrazioni (impugnatura posteriore): $a_h = 4,547 \text{ m/s}^2$ $K= 1,5 \text{ m/s}^2$

Accelerazione ponderata in frequenza delle vibrazioni (impugnatura anteriore): $a_h = 4,675 \text{ m/s}^2$ $K= 1,5 \text{ m/s}^2$

PROTEZIONE DELL'AMBIENTE



Le apparecchiature elettriche ed elettroniche non devono essere smaltite con i rifiuti domestici, ma consegnate a centri autorizzati per il loro smaltimento. Informazioni circa lo smaltimento sono fornite dal venditore dell'apparecchiatura o dalle autorità locali. Le apparecchiature elettriche ed elettroniche usate contengono sostanze nocive per l'ambiente. Le apparecchiature non riciclate costituiscono un rischio potenziale per l'ambiente e per la salute umana.

* Ci si riserva il diritto di effettuare modifiche.

La „Grupa Topex Spółka z ograniczoną odpowiedzialnością” Spółka komandytowa con sede a Varsavia, ul. Pograniczna 2/4 (detta di seguito: „Grupa Topex”) informa che tutti i diritti d'autore sul contenuto del presente manuale (detto di seguito: „Manuale”), che riguardano, tra l'altro, il testo, le fotografie, gli schemi e i disegni contenuti e anche la sua composizione, appartengono esclusivamente alla Grupa Topex sono protetti giuridicamente secondo la legge del 4 febbraio 1994, sul diritto d'autore e diritti connessi (Gazz. Uff. polacca del 2006 n. 90 posizione 631 con successive modifiche). La copia, l'elaborazione, la pubblicazione, la modifica a scopo commerciale, sia dell'intero Manuale che di singoli suoi elementi, senza il consenso scritto della Grupa Topex, sono severamente vietate e comportano responsabilità civile e penale.



VERTALING VAN ORIGINELE GEBRUIKSAANWIJZING ACCU

SCHIJFZAAG 58G493

LET OP: VOORDAT MET GEBRUIK VAN HET ELEKTROGEREEDSCHAP TE BEGINNEN, LEES AANDACHTIG DEZE GEBRUIKSAANWIJZING EN BEWAAR HET VOOR LATERE RAADPLEGING.

GEDETAILLEERDE VEILIGHEIDSVORSCHRIFTEN

GEDETAILLEERDE VEILIGHEIDSVORSCHRIFTEN VOOR SCHIJFZAGEN ZONDER SPLIJTWIG

LET OP:



Het nalaten van de beneden staande waarschuwingen en aanwijzingen betreffende het veilige gebruik kan elektrocutie, brand en/of ernstige letsels veroorzaken.

GEVAAR

- Houd de handen niet in de buurt van de snijzone en snijschijf. Houd de tweede hand op de hulphandvat of op de behuizing van de motor. Indien de zaag met beide handen wordt gehouden is de risico van verwondingen door de snijschijf lager.
- Plaats de hand niet onder het bewerkte materiaal. De beschermer beschermt niet tegen de draaiende schijf onder het bewerkte voorwerp.
- Stel zulke snijdiepte die aan het bewerkte voorwerp aangepast is. Het is aangeraden dat de snijschijf onder het gesneden materiaal met minder dan de hoogte van de tand uitsteekt.
- Nooit houd het gesneden voorwerp in de handen of op been. Monteer het voorwerp aan een vaste steun. Goede bevestiging van het bewerkte voorwerp is nodig om het contact met het lichaam, klem raken van de draaiende schijf of het verlies van de controle te vermijden.
- Tijdens het werk houd de schijfzaag aan de ongeïsoleerde ervoor bestemde oppervlaktes vast.
- Wees bijzonder alert zodat de draaiende snijschijf geen contact met de leidingen onder spanning of met de voedingskabel van de schijfzaag heeft. Het contact van de metalen onderdelen van het elektrogereedschap met 'leidingen onder spanning' kan elektrocutie van de operator als gevolg hebben.
- Tijdens het langssnijden gebruik altijd de geleider voor langssnijden of geleider voor de randen. Op die manier is het snijden meer nauwkeurig en het risico van klem raken van de draaiende snijschijf wordt minder.
- Gebruik altijd een snijschijf met de juiste afmetingen van bevestigingsopeningen. Snijschijven die niet juist in de nest zitten kunnen verschuiven waardoor het verlies van de controle over het toestel kan gebeuren.
- Gebruik nooit de beschadigde of onjuiste onderringen of schroeven. De onderringen en bevestigingsschroeven worden speciaal voor deze zaag ontworpen om de optimale werking en veiligheid van de gebruiker te bevestigen.

Terugslag, redenen en vermijdingsmethoden

- Terugslag bestaat uit het plotselinge omhoog en terug gaan van de zaag in de richting van de operator en in de snijlijn, het ontstaat door klemgeraakte of onjuist geleide snijschijf.
- Indien de snijschijf klem of ingedruwd in een gleuf raakt, stopt de snijschijf en de reactie van de motor veroorzaakt een snelle beweging van de zaag in de richting naar de operator.
- Indien de snijschijf ongelijk loopt of slecht in het gesneden element geplaatst is, kunnen de snijtanden aan de bovenste oppervlakte van het gesneden materiaal bootsen waardoor de snijschijf omhoog gaat en de zaag in de richting van de operator afspringt.

De terugslag vormt een gevolg van onjuist of foutief gebruik van het elektrogereedschap. Bij het navolgen van de beschreven veiligheidsaanwijzingen het kan worden vermeden.

- a. Houd de zaag met beide handen vast, met armen in zulke positie zodat de kracht van de terugslag kan worden opgenomen. Neem plaats aan de ene kant van de zaag maar niet in de snijlijn. *De terugslag kan een plotselinge beweging van de zaag naar achteren veroorzaken, maar de kracht van de terugslag door de operator kan gecontroleerd worden, indien de juiste veiligheidsmiddelen worden behouden.*
- b. Indien de snijnschijf haakt of het snijden belemmerd is, maak de knop van de verbinding los en houd de zaag onbeweegbaar in het materiaal totdat de snijnschijf niet volledig stopt. Verwijder nooit de schijf uit het gesneden materiaal nog trek de zaag niet naar achteren, zolang de snijnschijf beweegt, kan een terugslag ontstaan. *Onderzoek en neem corrigerende maatregelen om de reden van de belemmeringen in het werk van de snijnschijf te elimineren.*
- c. Bij opnieuw aanzetten van de zaag in het bewerkte voorwerp plaats de snijnschijf goed in de gleuf en controleer of de tanden van de snijnschijf niet geblokkeerd in het materiaal zitten. *Indien de snijnschijf haakt, als de zaag opnieuw aangezet wordt, kan deze verschuiven of terugslag ten opzichte van het bewerkte materiaal veroorzaken.*
- d. Ondersteun grote platen zodat het risico van klemraken en terugslaan van de zaag verminderd wordt. *Grote platen kunnen makkelijk onder eigen gewicht buigen. De steunen dienen onder de plaat aan beide zijden geplaatst worden, in de buurt van de snijlijn en randen van de plaat.*
- e. Gebruik geen botte of beschadigde snijnschijven. *Onscherpe of onjuist geplaatste tanden van de snijnschijf kunnen door te sterk schuren de snijnschijf afbuigen of terugslag veroorzaken.*
- f. Voordat met het snijden te beginnen, regel de klemmen van de snijdiepte en de hoek ervan. *Indien de instellingen van de zaag tijdens het snijden veranderen, kan dit klemraken en terugslaan veroorzaken.*
- g. Wees bijzonder voorzichtig tijdens het diep snijden in de afscheidingswanden. *De snijnschijf kan op een ander element dat niet van buitenaf zichtbaar is raken waardoor de terugslag ontstaat.*

Functie van de onderste beschermer

- a. Alvorens met het gebruik te beginnen controleer de onderste beschermer met het oog op juiste plaatsing. Gebruik de zaag niet indien de onderste beschermer niet onbelemmert beweegt en niet goed sluit. Laat de onderste beschermer nooit open zitten. *Indien de zaag toevallig valt, kan de beschermer afbuigen. Trek de beschermer met gebruik van de handvat omhoog en verzeker u zich of deze vrij beweegt en niet aan de snijnschijf of een ander deel van het toestel raakt ongeacht de hoek en snijdiepte.*
- b. Controleer de werking van de veer van de onderste beschermer. Indien de beschermer en veer niet juist werken, dienen deze voor het gebruik gerepareerd te worden. *De werking van de beschermer kan trager worden door beschadigde onderdelen, glijdende stoffen of ophoping van afval.*
- c. Het terugtrekken van de onderste beschermer is alleen toegestaan bij speciaal snijden zoals "diepsnijden" en "complexe snijden". Trek de onderste beschermer met behulp van de handgreep en als de schijf in het materiaal zit, dient de onderste beschermer losgelaten te worden. *Bij alle andere snijwerkzaamheden dient de onderste beschermer automatisch te werken.*
- d. Alvorens de zaag op de werktafel of vloer te plaatsen, neem altijd in acht of de onderste beschermer de snijnschijf bedekt. *Onbeschermd snijnschijf gaat veroorzaken dat de zaag naar achteren gaat verschuiven en alles snijden. Neem de tijd nodig voor het stoppen van de snijnschijf in acht.*

Algemene aanwijzingen mbt. veiligheid

Voorzorgsmaatregelen

- Gebruik geen beschadigde of vervormde snijnschijven.
- Gebruik geen schuurschijven.

- Gebruik alleen snijnschijven die door de producent aanbevolen zijn en aan de eisen van de norm EN 847-1 voldoen.
- Gebruik geen snijnschijven zonder met hardmetalen tanden.
- **Stoffen van sommige houtsoorten kunnen een bedreiging voor de gezondheid vormen.** Een direct fysiek contact met zulke stoffen kan allergie en/of ziektes van luchtwegenstelsel bij de operator of de personen in de buurt veroorzaken. De stoffen van eik of fagus worden als kankerverwekkend beschouwd, in het bijzonder in combinatie met stoffen voor houtbewerking (grondlagen voor hout).
- Gebruik persoonlijke beschermingsmiddelen zoals:
 - oorbescherming om het risico van gehoorverlies te reduceren,
 - oogbescherming,
 - ademhalingswegenbescherming zodat het risico van het inademen van schadelijke stoffen gereduceerd wordt,
 - handschoenen voor bediening van snijnschijven (de schijven dienen aan de opening te worden vastgehouden) en andere poreuze en scherpe materialen.
- Gebruik een stofafzuigstelsel tijdens het snijden van hout.

Veilig werk en onderhoud

- Pas de snijnschijf aan het soort te snijden materiaal aan.
- Het is verboden om de zaag voor het snijden van andere materialen dan door de producent aanbevolen te gebruiken.
- Gebruik de zaag nooit zonder of met geblokkeerde beschermer.
- Houd de vloer in de buurt van de machine in goede staat en zonder losse materialen of uitstekende elementen.
- Zorg voor goede verlichting van het werkplek.
- De operator van de machine dient over de nodige kennis over het gebruik, bediening en werk met de machine te beschikken.
- Gebruik alleen scherpe snijnschijven.
- De maximale snelheid aangegeven op de snijnschijf in acht te nemen.
- Zich te verzekeren dat de toegepaste onderdelen conform de aanwijzingen van de producent zijn.
- Onderbreek de verbinding met de spanning bij de uitvoering van onderhoudswerkzaamheden.
- Bij beschadiging van voedingskabel tijdens het werk, zet onmiddellijk de spanning uit. **RAAK NIET AAN DE VOEDINGSKABEL VOORDAT DE SPANNING UITGEZET WORDT.**
- Indien de zaag van een laser voorzien is, vervang deze nooit met een ander soort laser en de reparaties dienen alleen door een servicedienst uitgevoerd te worden. Richt de laser nooit in de richting van mensen noch dieren.
- Gebruik het toestel niet op een vaste plek. Het is niet bestemd voor werk op een werktafel.
- **Bevestig het te bewerken materiaal op een stabiele ondergrond en beveilig tegen het verschuiven met behulp van klemmen of bankschroef.** Zulke manier van het bevestigen van het te verwerken voorwerp is meer veilig dan het vasthouden in de hand.
- Voordat het elektrogereedschap neer te leggen, wacht totdat de schijf tot stilstand is gekomen.
- De snijnschijf kan geblokkeerd raken en het verlies van de controle over het elektrogereedschap veroorzaken.

VEILIGHEIDSVOORSCHRIFTEN VOOR DE LASER

In de constructie van de zaag wordt een laser van klasse 2 met het maximale vermogen van <1 mW en de straallengte $\lambda = 650$ mm toegepast. Zulk toestel is niet gevaarlijk voor de ogen maar het is verboden om direct in de straalbron te kijken (gevaar van tijdelijke blindheid).

WAARSCHUWING. Kijk niet direct op de laserstraal. Het brengt gevaar met zich mee. Volg de onderstaande veiligheidsvoorschriften op.

- Gebruik de laser volgens de aanwijzingen van de producent.
- Richt nooit bewust of onbewust de laserstraal in de richting van mensen, dieren of een ander object dan het te bewerken materiaal.
- Voorkom het onverwacht richten van de laserstraal naar de ogen van andere personen of dieren door een periode langer dan 0,25 s, bv. via weerkaatsing door spiegels.
- Verzeker zich altijd of de laserstraal op het materiaal dat geen weerkaatsende oppervlaktes heeft, gericht is.
- Glanzende staalplaat (of andere materialen met een licht weerkaatsende oppervlakte) laat het gebruik van de laser niet toe omdat op die manier kan het licht in de richting van de operator, deerden en dieren gevaarlijk weerkaatsen.
- Het is verboden om de laser door een ander soort toestel te vervangen. Laat alle reparaties door de producent of een bevoegde persoon uitvoeren.



LET OP: Het instellen op een andere manier dan in deze gebruiksaanwijzing aangegeven, dreigt met blootstelling aan laserstraling!

LET OP! Het toestel is alleen voor binnengebruik bestemd.

Ondanks toepassing van veilige constructie, gebruik van veiligheidsmiddelen en aanvullende beschermende middelen altijd bestaat er een klein risico van lichaamsletsels tijdens de werkzaamheden.

Uitleg van de gebruikte pictogrammen

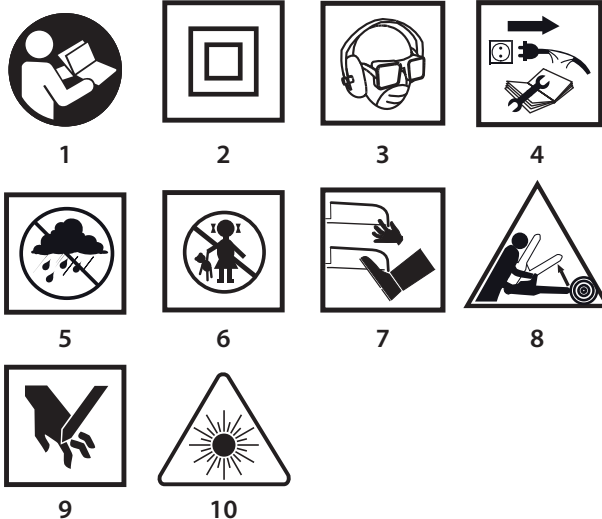

1. Lees de gebruiksaanwijzing, volg de waarschuwingen en veiligheidsaanwijzingen op.
2. Tweede isolatieklasse
3. Gebruik persoonlijke beschermingsmiddelen (oog- en gehoorbescherming, stofmasker)
4. Voordat met de bedienings- of reparatiewerkzaamheden te beginnen, trek de stekker uit het stopcontact.
5. Bescherm tegen regen.
6. Laat kinderen niet in de buurt van het gereedschap komen.
7. Laat de extremiteiten niet in de buurt van de snijelementen komen.
8. Gevaar van terugslag.
9. Gevaar van handletsels en verlies van vingers.

10. Let op: Laserstraling.

OPBOUW EN TOEPASSING

De schijfzaag is een handelektrogereedschap met de II isolatieklasse. Het toestel wordt door een eenfasige cummutator motor aangedreven. Zulk soort elektrogereedschap wordt breed gebruikt voor het snijden van hout en houtachtige materialen. Het is verboden om het voor het snijden van stookhout te gebruiken. Pogingen van gebruik voor andere doeleinden worden beschouwd als onjuist gebruik. Gebruik de zaag alleen met de juiste snijschijven met hardmetalen tanden. De schijfzaag wordt ontworpen voor allerlei lichte werkzaamheden in de garages en amateursmatige werkzaamheden (knutselen).



Gebruik het elektrogereedschap alleen in overeenstemming met het beoogde doel.

BESCHRIJVING VAN GRAFISCHE PAGINA'S

De onderstaande nummering heeft betrekking op de elementen van het toestel weergegeven op de grafische pagina's van deze gebruiksaanwijzing.

1. Stofuitlaat
2. Bovenste afscherming
3. Controlelampje van spanningsaansluiting
4. Hendel
5. Draaiknop van de blokkade van de voet
6. Draaiknop van de blokkade van de evenwijdige geleider
7. Indicatie van de snijlijn voor 45°
8. Indicatie van de snijlijn voor 0°
9. Voet
10. Snijschijf
11. Kraagmoer
12. Bevestigingsschroef van de snijschijf
13. Onderste afscherming
14. Voorste handgreep
15. Hoofdschakelaar
16. Blokkadeknop van de hoofdschakelaar
17. Hoofdhandvat
18. Hendel van de blokkade van de snijdiepte
19. Blokkadeknop van de spil
21. Laser schakelaar
22. Laser
23. Evenwijdige geleider

* Er kunnen verschillen tussen de afbeelding en het product optreden.

OMSCHRIJVING VAN DE GEBRUIKTE GRAFISCHE TEKENS



LET OP



WAARSCHUWING



MONTAGE/INSTELLINGEN



INFORMATIE

UITRUSTING EN ACCESSOIRES

1. Evenwijdige geleider - 1 st.
2. Oogsleutel - 1 st.

WERKVOORBEREIDING

INSTELLEN VAN DE SNIJDIEPTE



De snijdiepte onder de rechte hoek kan tussen 0 tot 73 mm ingesteld worden.

- Maak de hendel van de blokkade van de snijdiepte (18) los.
- Stel de gewenste snijdiepte (met gebruik van de gradenschaal) in.
- Blokkeer de hendel van de blokkade van de snijdiepte (18) (afb. A).

MONTAGE VAN DE GELEIDER VOOR EVENWIJDIG SNIJDEN



Bij het snijden van het materiaal op dunne stukjes dient de evenwijdige geleider gebruikt te worden. De geleider kan aan

de rechte of linke zijde van het elektrogereedschap gemonteerd worden.

- Maak de draaiknop van de geleiderblokkade (6) los.
- Plaats de lat van de evenwijdige geleider (23) in twee openingen van de voet (9) van de zaag.
- Stel de gewenste afstand (met gebruik van de gradenschaal) in.
- Monteer de evenwijdige geleider (23) met behulp van de draaiknop van de blokkade van de evenwijdige geleider (6) (afb. B).

 De evenwijdige geleider (23) kan ook haaks te worden gebruik, binnen het bereik tussen 0° en 45°.

 Het is verboden om de hand of vingers achter de werkende zaag te houden. Indien een terugslag voorkomt, kan de zaag op de hand vallen wat ernstige beletsels als gevolg kan hebben.

AFTREKKEN VAN DE ONDERSTE AFSCHERMING

 De onderste afscherming (13) van de snijdisc (10) schuift automatisch weg naarmate de gesneden materiaal dichterbij komt. Om deze handmatig weg te schuiven, verschuif de hendel van de onderste afscherming (4).

AFVOEREN VAN HET STOF

 De schijfzaag is voorzien in een stofuitlaat (1) die de afvoer van stoffen en houtspanen die bij het snijden ontstaan toelaat.

WERK / INSTELLINGEN

AAN-/UITZETTEN

 De spanning van het netwerk moet met de spanning aangegeven op het typeplaatje van de verstekzaag overeenkomen. Tijdens het aanzetten dient de zaag met beide handen te worden vastgehouden, omdat het moment van de motor kan een ongecontroleerde omdraai van het gereedschap als gevolg hebben.

Neem in acht, dat na het uitzetten van de zaag de bewegende elementen kunnen nog steeds omdraaien.

 De schijfzaag is van een blokkadeknop van de hoofdschakelaar (16) voorzien die tegen het toevallig aanzetten beschermt.

Aanzetten:

- Druk op de blokkadeknop van de hoofdschakelaar (16) (afb. C).
- Druk op de hoofdschakelaar (15).

Uitzetten:

- Maak de hoofdschakelaar (15) los.

CONTROLELAMPJE VAN SPANNINGSAANSLUITING

 Op het moment van de aansluiting van de schijfzaag op het stopcontact begint het controlelampje van spanningsaansluiting (3) te branden.

WERKING VAN DE LASER

 Het is verboden om direct op de bundel van de laser of op de weerkaatsing ervan te kijken. Het is verboden om de laser in de richting van andere personen te richten.

 Het laserlicht toelaat om betere controle van de snijlijn te hebben.

De generator van de laser (22) in de schijfzaag is bestemd voor het precies snijden. Zet de laser uit indien het niet gebruikt wordt.

- Plaats de schakelaar van de laser (21) in de "Aan" stand.
- De laser gaat een rode lijn emitteren, die op het materiaal zichtbaar wordt.
- Het snijden dient langs deze lijn uitgevoerd te zijn.
- Na beëindiging zet de laser uit.

 Het stof dat bij het snijden ontstaat, kan het laserlicht verduisteren, om die reden dient de lens van de laser regelmatig gereinigd te worden.

SNIJDEN

 De snijlijn wordt door de indicatie van de snijlijn (7) of (8) aangegeven.

 Grijp de zaag tijdens het werk zeker met beide handen aan beide handvatten vast.

• De zaagmachine kan alleen aangezet worden als deze van het te snijden materiaal weggeschoven is.

• Het is verboden om te grote druk op de zaag uit te oefenen. Er dient een zacht en constant druk te worden uitgeoefend.

• Na beëindiging van het snijden laat de snijdisc volledig stoppen.

• Indien het snijden voor de geplande beëindiging onderbroken wordt, bij het doorzetten van het werk dient eerst gewacht te worden zodat deze de maximale toerental bereikt en vervolgens de snijdisc voorzichtig in het gesneden materiaal in te voeren.

• Bij het snijden dwars door de vezels van het materiaal (hout) soms hebben ze de neiging om naar boven te gaan en opstijgen (de verschuiving van de zaag met een kleine snelheid kan deze tendens minimaliseren).

• Verzeker u zich of de onderste afschermer naar de verste stand kan bewegen.

• Voordat met het snijden te beginnen verzekert u zich of de draaiknop van de snijdiepte en de draaiknop van de blokkade van de voet op een juiste manier zijn ingesteld.

• Met de zaag dienen alleen snijdiscen met de juiste buitendiameter en de juiste diameter van de opening van de bevestiging van de snijdisc gebruikt te worden.

• Het gesneden materiaal dient op een juiste manier worden bevestigd.

• Het bredere onderdeel van de voet van de zaag dient op dit deel van het materiaal geplaatst te zijn, die niet weggesneden wordt.

 Indien de afmetingen van het materiaal gering zijn, dient het materiaal met behulp van klemmen bevestigd te worden. Indien de voet van de zaag niet over het te bewerken materiaal verschuift, maar hoger zich bevindt, ontstaat er een gevaar van terugslag.

 De juiste bevestiging van het gesneden materiaal en zeker vasthouden van de zaag verzekeren een volledige controle over het elektrogereedschap, waardoor het gevaar van lichaamsletsels verminderd wordt. Het is verboden om de korte stukken in de hand te houden.

VERSTEK SNIJDEN

 Maak de draaiknop van de voet (5) los (afb. D).

• Plaats de voet (9) onder een bepaald hoek (van 0° tot 45°) met gebruik van de gradenschaal.

• Draai de draaiknop van de voet (5) vast.

 Neem in acht dat bij het verstek snijden, bestaat er een groter gevaar van tegenslag (grotere kans op inklemming van de snijdisc), het is daarom bijzonder belangrijk om te zorgen dat de voet van de zaag met de volledige oppervlakte aan het te bewerken materiaal zit. Het snijden dient met een vloeibare beweging uitgevoerd te worden.

SNIJDEN DOOR HET INHAKKEN IN HET MATERIAAL

 Voordat met enige regelwerkzaamheden te beginnen, dient de aansluiting van de schijfzaag met de netspanning te worden onderbroken.

 Stel de juiste diepte van het snijden die aan de dikte van het gesneden materiaal beantwoordt in.

• Buig de zaag op zulke manier zodat de voorste rand van de voet (9) op het te snijden materiaal steunt en de indicatie 0° voor het recht zagen op de lijn van het verwachte snijden zich bevindt.

• Na het plaatsen van de zaag in de plaats van het begin van het snijden trek de onderste afscherming (13) omhoog met behulp van de hendel van de onderste afscherming (4) (de snijdisc van de zaag is boven het materiaal).

• Zet het elektrogereedschap aan en wacht totdat de snijdisc het volledig toerental bereikt.

• Geleidelijk verlaag de zaag zodat de snijdisc zich in het materiaal verdiept (tijdens deze beweging de voorste rand van de voet van de zaag dient de oppervlakte van het materiaal aan te raken).

- Als de snijdisc met het snijden gaat beginnen, maak de onderste afscherming los.
- Als de volledige voet van de zaag op het materiaal zich bevindt, ga door met het snijden en verschuif de zaag naar voren.
- Nooit trek de zaag met de draaiende snijdisc omdat op deze manier een terugslag naar achteren kan ontstaan.
- Beëindig het snijden op een omgekeerde manier dan het begin door de zaag rond de lijn van de voorste rand van de voet van de zaag om te draaien.
- Laan na het uitschakelen van de zaag de snijdisc volledig stoppen voordat de zaag uit het materiaal getrokken wordt.
- Indien er noodzaak ontstaat om hoeken te maken, werk deze met behulp van reciprozaag of handzaag af.

SNIJDEN OD AFNIJDEN VAN GROTE STUKKEN MATERIAAL

- Bij het snijden van grotere platen of planken dienen deze op een juiste manier te worden ondersteund zodat de snijdisc niet verschuift (terugslag) door in het materiaal ingeklemd te worden.

BEDIENING EN ONDERHOUD

- Voordat met enige installatie-, regel-, reparatie- of bedieningswerkzaamheden te beginnen, trek de stekker uit het stopcontact uit.

ONDERHOUD EN OPSLAG

- Het is aangeraden om het toestel direct na elk gebruik te reinigen.
- Gebruik geen water of andere vloeistoffen voor reiniging.
- Het toestel dient met gebruik van een penseel of zacht perslucht gereinigd te worden.
- Gebruik geen reinigingsmiddelen noch oplosmiddelen zodat de kunststof onderdelen niet beschadigd raken.
- Reinig regelmatig de ventilatieopeningen in de behuizing van de motor, zodat het toestel niet oververhit raakt. Het is verboden om de ventilatieopeningen te reinigen door scherpe elementen zoals schroevendraaiers e.z.v. erin te schuiven.
- Bij beschadiging van de spanningskabel laat deze door een geautoriseerde service dienst met een kabel van dezelfde parameters vervangen. Laat dit door een gekwalificeerde specialist of een technische dienst uitvoeren.
- Bij te grote vonkproductie op de commutator dient de controle van de staat van de koolborstels door een vakbekwame medewerker uitgevoerd te worden.
- Na enige tijd van normale exploitatie raakt de snijdisc versleten. Als de snijdisc versleten wordt, moet een groter druk op de zaag worden uitgeoefend.
- Indien een beschadiging van de snijdisc vastgesteld wordt, dient deze onmiddellijk uitgewisseld te worden.
- De snijdisc dient altijd scherp te zijn.
- Bewaar het toestel altijd op een droge plek en buiten bereik van kinderen.

UITWISSELING VAN DE SNIJDISC

- Met behulp van de bijgesloten sleutel draai de bevestigingsschroef van de snijdisc (12) door naar links te draaien los.
- Om het omdraaien van de spil van de zaag te voorkomen, tijdens het losdraaien van de bevestigingsschroef van de snijdisc blokkeer de spil met de blokkadeknop van de spil (19) (afb. E).
- Demonteer de buitenste kraagmoer (11).
- Met behulp van de hendel van de onderste afscherming (4) verschuif de onderste afscherming (13) zodat deze maximaal in de bovenste afscherming (2) zich bevindt (in deze tijd controleer de toestand en werking van de veer die de onderste afscherming aftrekt).
- Schuif de snijdisc (10) door de gleuf in de voet van de zaag (9) uit.
- Plaats de nieuwe snijdisc in de positie waarin de volledige conformiteit tussen de tanden van de snijdisc en erop aangegeven de pijl met de richting van de pijl aangegeven op de bovenste afscherming bestaat.

- Schuif de snijdisc in de gleuf in de voet van de zaag en monteer deze op de spil zodat deze aan de oppervlakte van de buitenste kraag gedrukt wordt en centraal zich erop bevindt.
- Monteer de buitenste kraagmoer (11) en draai de bevestigingsschroef van de snijdisc (12) door naar rechts te draaien vast.



Let op zodat de snijdisc met de tanden in de juiste richting gericht gemonteerd wordt. De draairichting van de spil van het elektrogereedschap wordt door de pijl op de behuizing van de zaag aangegeven.

Wees bijzonder aandachtig bij het aangrijpen van de snijdisc. Gebruik de beschermende handschoenen om de handen tegen het contact met scherpe tanden van de snijdisc te beschermen.

UITWISSELING VAN KOOLBORSTELS



Versleten (korter dan 5 mm), afgebrande of gebarsten koolborstels van de motor dienen onmiddellijk uitgewisseld te worden. Altijd dienen er beide borstels tegelijk uitgewisseld te worden.

De uitwisseling dient door een vakbekwame persoon en met gebruik van originele onderdelen te gebeuren.



Allerlei soorten van stoornissen dienen door een geautoriseerde servicedienst van de producent verwijderd te worden.

TECHNISCHE PARAMETERS

TYPEPLAATJE

Schijfzaag		
Parameter		Waarde
Voedingsspanning		230 V AC
Frequentie		50 Hz
Nominale kracht		1800 W
Toerental zonder belasting		5000 min ⁻¹
Zaagbereik voor verstekzagen		0° - 45°
Max. diameter van de snijdisc		210 mm
Binnendiameter van de snijdisc		30 mm
Maximale snijdiepte	Onder de hoek van 90°	73 mm
	Onder de hoek van 45°	49 mm
Veiligheidsklasse		II
Klasse van de laser		2
Vermogen van de laser		< 1 mW
Golf lengte van de laser		λ = 650 nm
Massa		5,5 kg
Bouwjaar		2018

GEGEVENS BETREFFENDE LAWAAI EN TRILLINGEN

Informatie betreffende lawaai en trillingen.



Het niveau van het geëmitteerde lawaai, zoals akoestische druk niveau L_{pA} en akoestische kracht niveau L_{wA} en meetonzekerheid K worden eronder conform de norm EN 60745 aangegeven.

De waarde van trillingen a_n en meetonzekerheid K worden eronder conform de norm EN 60745 aangegeven.

Het in deze gebruiksaanwijzing aangegeven niveau van trillingen werd conform de procedure van de norm EN 60745 gemeten en kan voor vergelijking van elektrogereedschap gebruikt worden. Het kan eveneens voor voorlopige beoordeling van de blootstelling aan trillingen gebruikt worden.

Het aangegeven niveau van trillingen is kenmerkend voor de basis toepassingsgebieden van het elektrogereedschap. Bij toepassing voor andere doeleinden of met andere werkstukken alsook bij gebrek aan onderhoud kan het trillingenniveau veranderen. De

bovenstaande omstandigheden kunnen de blootstelling aan trillingen tijdens het werk verhogen.

Om de blootstelling aan trillingen goed te schatten, neem de periodes van het uitzetten van het elektrogereedschap of de periodes van het aanzetten zonder gebruik in acht. Op die manier kan de totale blootstelling aan trillingen aanzienlijk lager zijn. Voer de extra veiligheidsmaatregelen in om de gebruiker tegen de risico's van trillingen te beschermen, zoals: onderhoud van het elektrogereedschap en werkstukken, verzekering van de juiste temperatuur van de handen, juiste organisatie van het werk.

Akoestische druk niveau: $L_{p_A} = 96,1 \text{ dB(A)}$ $K=3\text{dB(A)}$

Akoestische kracht niveau: $L_{w_A} = 107,1 \text{ dB(A)}$ $K=3\text{dB(A)}$

Waarde van de trillingen versnelling (achterste handgreep)

$a_h = 4,547 \text{ m/s}^2$ $K = 1,5 \text{ m/s}^2$

Waarde van de trillingen versnelling (voorste handgreep)

$a_h = 4,675 \text{ m/s}^2$ $K = 1,5 \text{ m/s}^2$

MILIEUBESCHERMING / CE



Elektrische producten dienen niet tezamen met huisafval verzameld maar naar speciale bedrijven voor utilisatie afgevoerd te worden. Informatie over utilisatie wordt door de verkoper van het product of lokale overheid verstrekt. Agedankte elektrische en elektronische toestellen bevatten stoffen die van invloed voor het milieu kunnen zijn. Toestellen die niet naar de recyclage worden doorgegeven vormen een potentieel gevaar voor het milieu en menselijke gezondheid.

* Met voorbehoud van wijzigingen invoering.

„Topex Groep Vennootschap met beperkte aansprakelijkheid [Grupa Topex Spółka z ograniczoną odpowiedzialnością]” Commanditaire Vennootschap [Spółka komandytowa] met zetel te Warszawa, ul. Pograniczna 2/4 (verder: „Topex Groep”) deelt u mede, dat alle auteursrechten op de inhoud van deze gebruiksaanwijzing (verder: „Gebruiksaanwijzing”), waaronder de tekst, geplaatste foto's, schema's, tekeningen, alsook de opbouw aan Topex Groep behoren en worden op basis van de Wet van 4 februari 1994 inzake auteursrechten en aanverwante rechten (Stb. 2006, Nr. 90, Pos. 631 met latere aanpassingen) beschermd. Kopiëren, bewerken, publiceren en modificeren voor handelsdoeleinden van deze Gebruiksaanwijzing alsook enkele delen ervan zonder schriftelijke toestemming van Topex Groep is strikt verboden en kan civielrechtelijke of strafrechtelijke vervolging als gevolg hebben.



graphite.pl

McGrp.Ru



Сайт техники и электроники

Наш сайт McGrp.Ru при этом не является просто хранилищем [инструкций по эксплуатации](#), это живое сообщество людей. Они общаются на форуме, задают вопросы о способах и особенностях использования техники. На все вопросы очень быстро находят ответы от таких же посетителей сайта, экспертов или администраторов. Вопрос можно задать как на форуме, так и в специальной форме на странице, где описывается интересующая вас техника.