

NeoClima  comfort

РУКОВОДСТВО ПО ЭКСПЛУАТАЦИИ И ГАРАНТИЙНЫЙ ТАЛОН

ОСУШИТЕЛЬ ВОЗДУХА

ND-10AH



NEW
CLIMATE
OF YOUR
LIFE



ВАМ СЛЕДУЕТ ВНИМАТЕЛЬНО ПРОЧИТАТЬ ИНСТРУКЦИЮ
ДО ИСПОЛЬЗОВАНИЯ И СОХРАНЯТЬ ЕЕ В ДАЛЬНЕЙШЕМ

EAC



СОДЕРЖАНИЕ

1. ОБЩИЕ СВЕДЕНИЯ	5
• Рабочая зона	5
• Техника безопасности	6
• Наименование компонентов	7
• Предварительный осмотр	8
2. ИНСТРУКЦИИ ПО ЭКСПЛУАТАЦИИ	9
• Порядок работы	9
• Дренаж	8
• Технические характеристики	12
3. ОБСЛУЖИВАНИЕ	12
• Очистка и обслуживания	12
4. НЕИСПРАВНОСТИ	15
• Поиск и устранение неполадок	15
• Коды неисправностей	17
• Электрическая схема	19
5. ОСНОВНЫЕ ПРАВИЛА	20
• Правила транспортировки.....	20
• Правила утилизации.....	20
• Правила реализации.....	20

Благодарим за покупку осушителя воздуха NEOCLIMA.
Пожалуйста, прочитайте это руководство перед использованием, и бережно храните его, чтобы обратиться к нему, когда это необходимо.

УСЛОВНЫЕ ОБОЗНАЧЕНИЯ



Осторожно! Указывает на опасность, которая неизбежно приводит к тяжелой травме или гибели.



Внимание! Указывает на опасность, которая может стать причиной травмы легкой или средней степени тяжести.

Лица (в том числе несовершеннолетние) с ограниченными физическими, сенсорными или умственными возможностями, не обладающие необходимым опытом и знаниями, допускаются к эксплуатации оборудования только под надзором и руководством ответственных за их безопасность лиц.



Игры детей с оборудованием не допускаются.

Такая маркировка указывает на недопустимость утилизации данного изделия с бытовыми отходами на территории ЕС. Чтобы не допустить вреда окружающей среде и здоровью, следует ответственно относиться к утилизации и вторичному использованию материалов. Для возврата списанного оборудования в целях безопасной для окружающей среды утилизации пользуйтесь системами сбора или обращайтесь к своему продавцу.

R134a: 1430

*Иллюстрации в настоящем руководстве приведены только для примера.
Для точного соответствия обращайтесь к Вашему изделию.*

1. ОБЩИЕ СВЕДЕНИЯ

РАБОЧАЯ ЗОНА

- Данный осушитель предназначен только для обслуживания жилых помещений. Установка в торговых или промышленных объектах не допускается.
- Осушитель устанавливается на ровную горизонтальную поверхность.
- Осушитель не обслуживает прилегающие к рабочей зоне замкнутые помещения (например, гардеробные комнаты).
- Осушитель может работать при температуре от 5°C до 32°C.
- При установке необходимо оставить со всех сторон осушителя зазоры не менее 30-45 см.
- Для повышения эффективности работы держите двери, окна и иные проемы закрытыми.
- Следите за чистотой входа и выхода воздуха в аппарате.
- Установка осушителя в ванных комнатах не допускается.
- Берегите оборудование от действия прямых солнечных лучей.

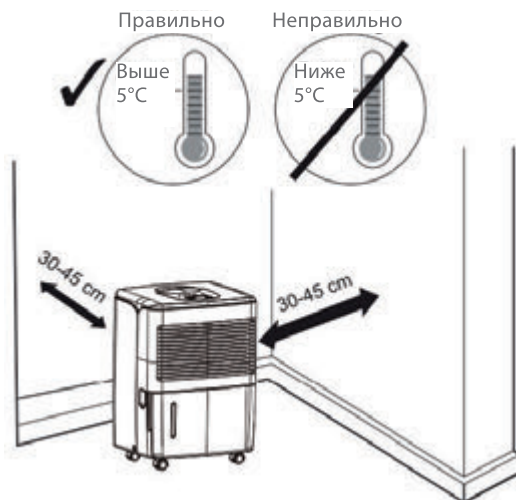

ПРИМЕЧАНИЕ: Для упрощения перемещения осушитель снабжен колесиками. Не следует передвигать прибор по коврам или через какие-либо предметы, иначе это может привести к проливаюнию воды из контейнера или блокировке колес.

ТЕХНИКА БЕЗОПАСНОСТИ

- Дети в возрасте 8 лет и старше, лица с ограниченными физическими, сенсорными или умственными возможностями, а также не обладающие необходимым опытом и знаниями, допускаются к эксплуатации оборудования только под надзором или после инструктажа по технике безопасности.
- Игры детей с оборудованием не допускаются.
- Дети допускаются к чистке и обслуживанию только под надзором.
- Перед включением оборудования проверьте соответствие шнура питания данным шильды.
- Перед тем, как приступить к чистке, отключите осушитель от сети.
- Не допускайте сдавливания шнура питания.
- Не тяните за шнур, чтобы передвинуть осушитель или отключить его от сети.
- Держите осушитель вдали от работающих отопительных приборов.
- Не беритесь за шнур мокрыми руками.
- Шнур питания должен быть заземлен, надежно подсоединен и цел.
- Не позволяйте детям и лицам с ограниченными возможностями пользоваться устройством без присмотра.
- Не позволяйте детям играть с осушителем или забираться на него.
- Берегите осушитель от попадания жидкостей сверху.
- Осушитель имеет функцию памяти. Не оставляйте его работающим или подключенным к сети без присмотра.
- Не пытайтесь ремонтировать или разбирать оборудование самостоятельно.
- Замена поврежденного шнура питания должна осуществляться только производителем, инженером по обслуживанию или иным должным образом обученным специалистом.
- При появлении каких-либо необычных явлений (например, запаха горелого) немедленно отключите прибор от сети и обратитесь к представителю производителя.
- Осушитель нельзя просто выбросить: за указаниями по утилизации обращайтесь в соответствующую службу или справочный центр.
- Не пользуйтесь удлинителем.
- При установке прибора соблюдайте национальные требования к выполнению проводки.

НАИМЕНОВАНИЕ КОМПОНЕНТОВ

Передняя часть

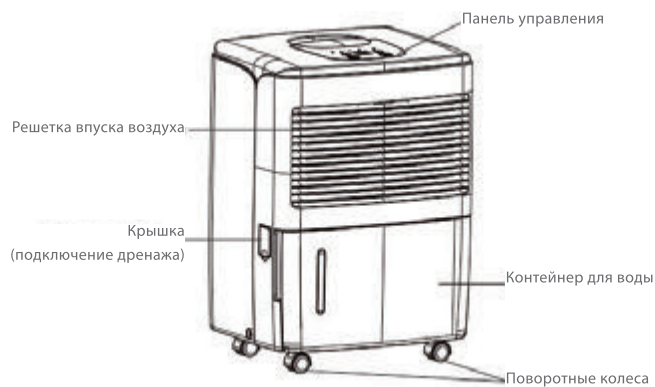

Задняя часть

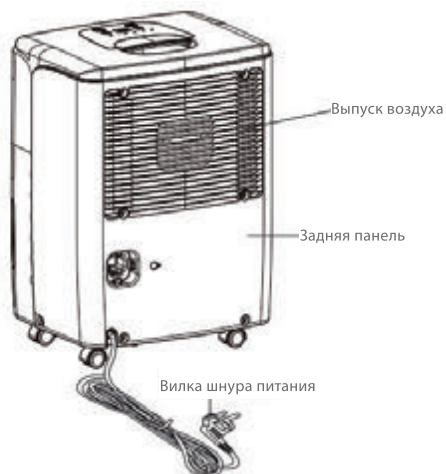

ПРЕДВАРИТЕЛЬНЫЙ ОСМОТР

Перед включением прибора проверьте правильность положения поплавка.

Проверка выполняется следующим образом:

1. Возьмитесь за ручки с обеих сторон контейнера для воды и потяните его по стрелке.

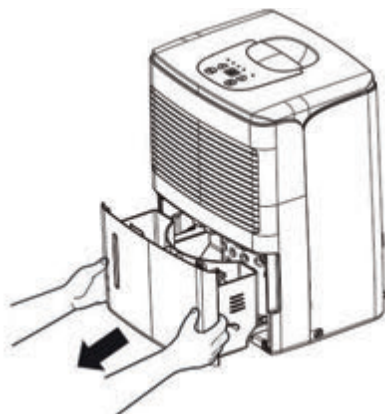

2. Проверьте положение поплавка в контейнере. Если он сместился при транспортировке, поправьте рукой

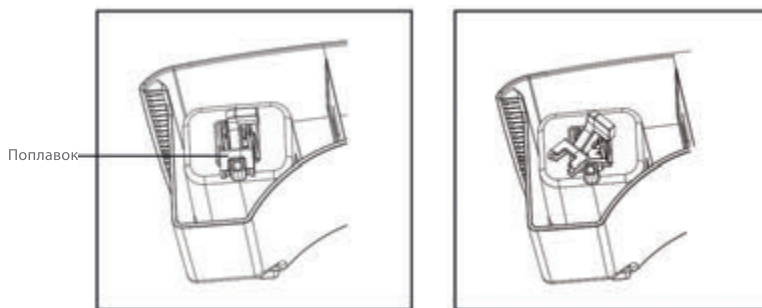

3. Установите контейнер на место (см. п.1).

2. ИНСТРУКЦИИ ПО ЭКСПЛУАТАЦИИ

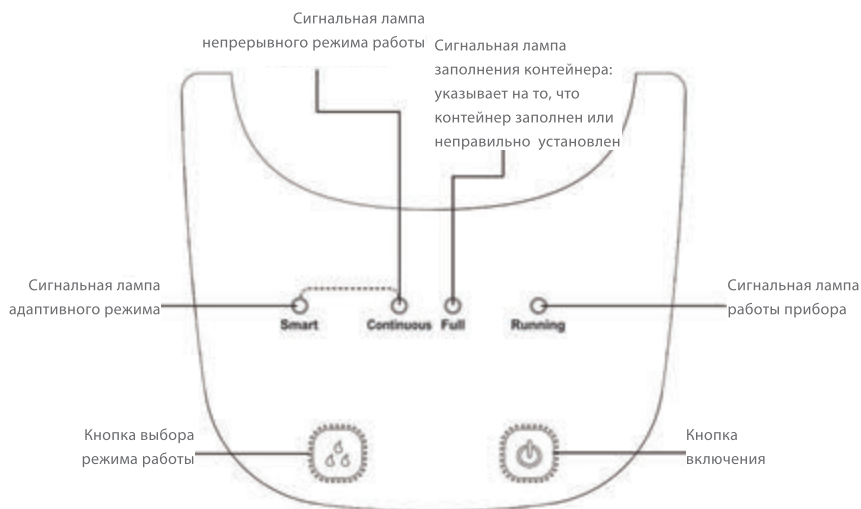

ПОРЯДОК РАБОТЫ



ПРИМЕЧАНИЯ:

- Сушитель работает только при правильной установке контейнера для воды.
- Не извлекайте контейнер во время работы прибора.
- Указания по подключению шланга для слива воды смотрите в главе «Дренаж».
- При нажатии любой активной кнопки на панели управления раздается звуковой сигнал.
- При включении прибора загорается сигнальная лампа работы. При переходе в режим ожидания лампа гаснет.

ОСНОВНЫЕ ФУНКЦИИ КНОПОК

1. Кнопка включения  служит для включения и выключения осушителя.
2. Кнопка выбора режима работы  служит для переключения между адаптивным и непрерывным режимами работы.
 - Адаптивный режим включается во время работы прибора и служит для поддержания заданного уровня влажности.
 - Непрерывный режим работы активируется после включения осушителя. При этом прибор самостоятельно не отключается.

ПРОЧИЕ ПОЛОЖЕНИЯ

1. Сигнализация

При заполнении контейнера для воды или неправильном его расположении в течение более чем 3 минут раздается 10-секундный звуковой сигнал.

2. Автоматическое отключение

Осушитель автоматически выключается при заполнении или извлечении контейнера для воды, а также в случае неправильной его установки.

3. Функция памяти

Все настройки сохраняются на случай непредвиденного отключения питания и восстанавливаются на прежнем уровне после его возобновления.

4. Сигнальная лампа заполнения контейнера

Данный индикатор указывает на то, что контейнер для воды полон или неправильно установлен.

ДРЕНАЖ

Вариант 1: Слив вручную

ПРИМЕЧАНИЯ:

- Не следует извлекать контейнер для воды во время работы или сразу после выключения осушителя, иначе вода будет капать на пол.
- При использовании контейнера для сбора воды шланг не нужен. С присоединенным шлангом вода будет сливаться через него вместо того, чтобы попадать в контейнер.

1. Возьмитесь за ручки с обеих сторон контейнера для воды и потяните его по стрелке (внимание: будьте осторожны, чтобы не пролить воду на пол).

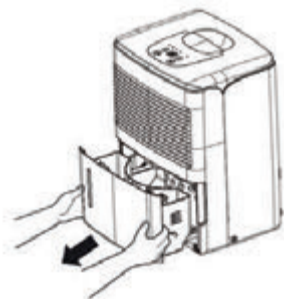

2. Взявшись одной рукой за ручку сверху контейнера и другой – за дно, вылейте всю воду.



3. Установите контейнер на место по стрелке.

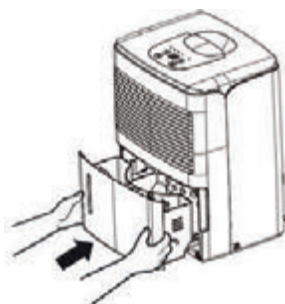

Вариант 2: Сливной шланг

1. Шланг в комплект поставки не входит, пользователю следует позаботиться об этом самостоятельно.
[Размер: шланг должен иметь внутренний диаметр 14 мм].
2. Извлеките контейнер из аппарата согласно инструкции.
3. Наверните шланг на штуцер и надежно зафиксируйте.

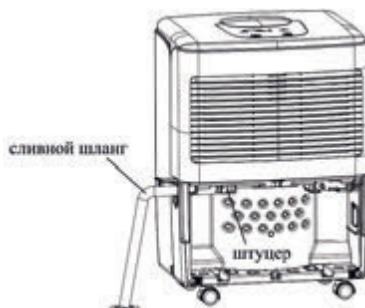

NeoClima ⇄

- Установите контейнер на место. Шланг должен проходить через его сливное отверстие вниз, в сток в полу. Закройте отверстие крышкой. Не допускайте сдавливания шланга, иначе вода стекать не будет.



ПРИМЕЧАНИЕ: перед тем, как отсоединить шланг от осушителя, подставьте подходящую емкость для сбора вытекающей из штуцера воды.

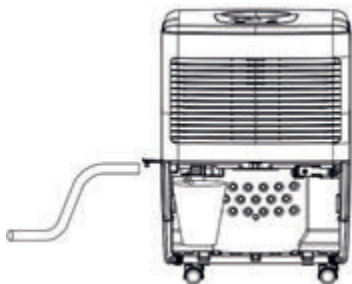

ТЕХНИЧЕСКИЕ ХАРАКТЕРИСТИКИ

НОМИНАЛЬНОЕ НАПРЯЖЕНИЕ	220-240 В~
НОМИНАЛЬНАЯ ЧАСТОТА	50 Гц
МОЩНОСТЬ	260 Вт
ОСУШЕНИЕ	20 л/в сутки (при температуре 300С, RH 80%)
ДАВЛЕНИЕ (РАЗРЯД/ВСАСЫВАНИЕ)	1.7/0.6М Па
МАКСИМАЛЬНО ДОПУСТИМОЕ ДАВЛЕНИЕ	2.7 Па
Размер изделия	351Ч492Ч260 мм
Максимальная площадь осушения	28 м2
Объем бака	3.6л
ХЛАДАГЕНТ	R134a
МАССА ХЛАДАГЕНТА	0.13 кг
ВЕС	15 кг
ДАТА ПРОИЗВОДСТВА	

3. ОБСЛУЖИВАНИЕ

ОЧИСТКА И ОБСЛУЖИВАНИЯ



ПРЕДУПРЕЖДЕНИЕ:

- Перед очисткой отключайте осушитель от сети, иначе можно получить удар электрическим током.
- Не используйте для очистки осушителя воду, иначе можно получить удар электрическим током.
- Чистка осушителя летучими жидкостями, такими как растворитель или бензин, может нанести вред внешнему виду.

1. Решетка и кожух

Очистка кожуха:

Пыль с кожуха вытирайте мягкой салфеткой. Устойчивые загрязнения можно удалять мягким чистящим средством.

Очистка решетки: используйте пылеуловитель или щетку.

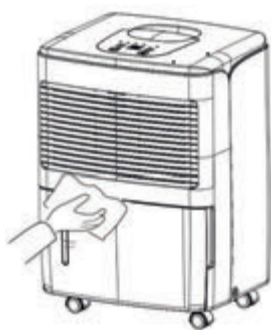

2. Воздушный фильтр

Воздушный фильтр подлежит проверке и очистке каждые 250 рабочих часов или чаще по мере необходимости.

Снятие: Извлеките контейнер для воды. Потяните фильтр вниз к себе за край.

Чистка: Очищайте фильтр в теплом мыльном растворе. Промойте и дайте ему полностью высохнуть перед установкой на место.



ПРЕДУПРЕЖДЕНИЕ:

- Не включайте осушитель без фильтра, иначе внутрь может попасть пыль, что снизит эффективность прибора.
- Не сушите фильтр огнем или феном, иначе он может потерять форму или обгореть.
- При очистке пылесушителем или щеткой фильтр можно повредить.

Проверка перед сезоном работы

- Убедиться в том, что выпуск воздуха свободен и чист.
- Проверить состояние разъема и вилки питания.
- Проверить состояние воздушного фильтра.
- Проверить целостность сливного шланга.

Обслуживание после сезона работы

- Отключить питание.
- Очистить воздушный фильтр и корпус.
- Удалить из осушителя пыль и посторонние предметы.
- Слить воду из контейнера.

Долгосрочное хранение

Для поддержания работоспособности осушителя перед длительным простоем рекомендуется выполнять следующие операции.

- Убедитесь в том, что контейнер для воды пуст и сливной шланг отсоединен.
- Очистите и оберните прибор, чтобы защитить его от пыли.
- Закрепите шнур на задней панели стяжкой. При наличии в пазу фиксатора вставьте в него вилку шнура (см. рис. А), а если фиксатора нет – стяните шнур стяжкой так, чтобы вилка фиксации не требовалась (см. рис. Б).

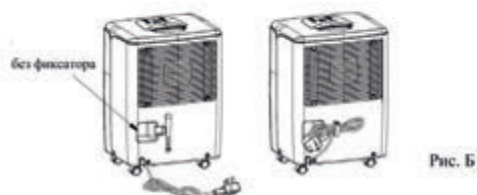

4. НЕИСПРАВНОСТИ

ПОИСК И УСТРАНЕНИЕ НЕПОЛАДОК

Не все перечисленные проблемы являются неисправностями.

Проблема	Возможные причины
Осушитель не работает. Органы управления не отвечают.	<ul style="list-style-type: none"> Окружающая температура выше 32°C или ниже 5°C. Заполнен контейнер для воды.
Во время работы неожиданно повышается уровень шума.	<ul style="list-style-type: none"> Уровень шума бывает выше сразу после включения компрессора. Проблема с питанием. Прибор расположен на неровной поверхности.
Не снижается влажность.	<ul style="list-style-type: none"> Слишком большое обслуживаемое помещение – недостаточная производительность прибора. Открыты двери. В помещении находится источник пара.
Низкая эффективность осушения или осушение не происходит.	<ul style="list-style-type: none"> Слишком низкая температура в помещении. Неправильно задан уровень влажности. При работе в помещении с температурой от 5°C до 15°C прибор автоматически запускает цикл разморозки. При этом компрессор ненадолго останавливается, а вентилятор работает на высокой скорости. По завершении цикла разморозки осушитель возвращается в нормальный режим работы.
Запах плесени при первом запуске осушителя.	<ul style="list-style-type: none"> Вначале может быть необычный запах при нагреве теплообменника.
Шум при работе.	<ul style="list-style-type: none"> Прибор может издавать шум при работе, если установлен на деревянном полу.
Слышен легкий свист.	<ul style="list-style-type: none"> Это нормально – с таким звуком хладагент проходит по каналам.

Проблемы со сливом воды.

Проблема	Возможные причины	Решение
Вода попадает в контейнер при подсоединенном сливном шланге	<ul style="list-style-type: none"> Проверьте соединение шланга. 	<ul style="list-style-type: none"> Правильно подсоедините шланг.
	<ul style="list-style-type: none"> Неправильно подсоединен сливной шланг. 	<ul style="list-style-type: none"> Удалите из шланга посторонний предмет. Замените шланг. Обратите внимание на правильность соединения.

Осушитель не запускается.

Проблема	Возможные причины	Решение
Сигнальная лампа питания не загорается при подключении осушителя к сети.	<ul style="list-style-type: none"> К прибору не поступает питание или неправильно вставлена вилка. 	<ul style="list-style-type: none"> Проверьте наличие питания. В случае сбоя дождитесь восстановления питания. Если питание не восстановится, проверьте проводку и розетку. Проверьте фиксацию вилки. Проверьте шнур питания.
	<ul style="list-style-type: none"> Перегорел предохранитель. 	<ul style="list-style-type: none"> Замените предохранитель.
Горит сигнальная лампа контейнера для воды.	<ul style="list-style-type: none"> Неправильно установлен контейнер. Контейнер полон воды. Контейнер отсутствует 	<ul style="list-style-type: none"> Вылейте воду и установите контейнер на место.

ND-10AH

Проблема	Возможные причины	Решение
Сигнальная лампа питания не загорается при подключении осушителя к сети.	<ul style="list-style-type: none"> К прибору не поступает питание или неправильно вставлена вилка. 	<ul style="list-style-type: none"> Проверьте наличие питания. В случае сбоя дождитесь восстановления питания. Если питание не восстановится, проверьте проводку и розетку. Проверьте фиксацию вилки. Проверьте шнур питания.
	<ul style="list-style-type: none"> Перегорел предохранитель. 	<ul style="list-style-type: none"> Замените предохранитель.
Горит сигнальная лампа контейнера для воды.	<ul style="list-style-type: none"> Неправильно установлен контейнер. Контейнер полон воды. Контейнер отсутствует 	<ul style="list-style-type: none"> Вылейте воду и установите контейнер на место.
Прибор работает нормально, но не включается.	Задана слишком высокая влажность.	Для снижения влажности нажмите кнопку «←» или «CO» (непрерывный режим).

Осушитель работает неправильно.

Проблема	Возможные причины	Решение
Низкая эффективность осушения.	<ul style="list-style-type: none"> Убедитесь в отсутствии помех вокруг прибора. 	<ul style="list-style-type: none"> Осушитель не должен быть закрыт какой-либо шторой, дверцей или предметом мебели.
	<ul style="list-style-type: none"> Загрязнен или заблокирован воздушный фильтр. 	<ul style="list-style-type: none"> Очистите фильтр.
	<ul style="list-style-type: none"> Открыты двери и/или окна. 	<ul style="list-style-type: none"> Закройте все двери, окна и иные проемы.
	<ul style="list-style-type: none"> Слишком низкая температура в помещении. 	<ul style="list-style-type: none"> Осушение хорошо происходит в теплых условиях. Низкая температура снижает эффективность работы прибора. Осушитель должен использоваться при температуре не ниже 5°C.

КОДЫ НЕИСПРАВНОСТЕЙ

Коды неисправностей прибора.

№	Неисправность	Код на дисплее	Состояние прибора	Возможные причины
		Окно на панели		
1	Неисправность датчика окружающей температуры	F1	Компрессор и двигатель вентилятора не работают. Кнопка не действует.	<ul style="list-style-type: none"> Датчик температуры плохо закреплен или подключен к разъему или панели. Короткое замыкание в панели из-за ошибки монтажа. Датчик поврежден (смотрите контрольную таблицу сопротивления датчика температуры). Повреждение панели.

2	Неисправность датчика температуры испарителя	F2	Компрессор и двигатель вентилятора не работают. Кнопка не действует.	<ul style="list-style-type: none"> Датчик температуры испарителя плохо закреплен или подключен к разъему или панели.
				<ul style="list-style-type: none"> Короткое замыкание в панели из-за ошибки монтажа.
				<ul style="list-style-type: none"> Поврежден датчик температуры испарителя (смотрите контрольную таблицу сопротивления датчика температуры).
				<ul style="list-style-type: none"> Повреждение панели.
3	Неисправность датчика влажности	L1	Компрессор отключается, двигателя вентилятора продолжает работать.	<ul style="list-style-type: none"> Короткое замыкание датчика влажности. Повреждение датчика влажности. Повреждение панели.
4	Защита от низкого уровня хладагента	F0		<ul style="list-style-type: none"> Утечка хладагента. Непроходимость системы.
5	Защита от перегрева	H3		<ul style="list-style-type: none"> Неблагоприятные для работы внешние условия. Засорение испарителя и конденсатора. Неправильная конструкция системы.

ТЕХНИЧЕСКИЕ ХАРАКТЕРИСТИКИ

НОМИНАЛЬНОЕ НАПРЯЖЕНИЕ	220-240 В~
НОМИНАЛЬНАЯ ЧАСТОТА	50 Гц
МОЩНОСТЬ	260 Вт
ОСУШЕНИЕ	20 л/в сутки (при температуре 300С, RH 80%)
ДАВЛЕНИЕ (РАЗРЯД/ВСАСЫВАНИЕ)	1.7/0.6М Па
МАКСИМАЛЬНО ДОПУСТИМОЕ ДАВЛЕНИЕ	2.7 Па
Размер изделия	35144924260 мм
Максимальная площадь осушения	28 м2
Объем бака	3.6л
ХЛАДАГЕНТ	R134a
МАССА ХЛАДАГЕНТА	0.13 кг
ВЕС	15 кг
ДАТА ПРОИЗВОДСТВА	

ЭЛЕКТРИЧЕСКАЯ СХЕМА

Принципиальная электрическая схема может изменяться без предупреждения. Смотрите схему своего прибора.

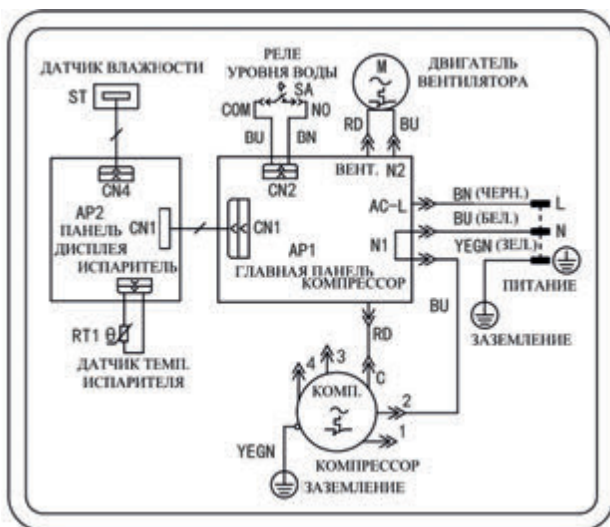
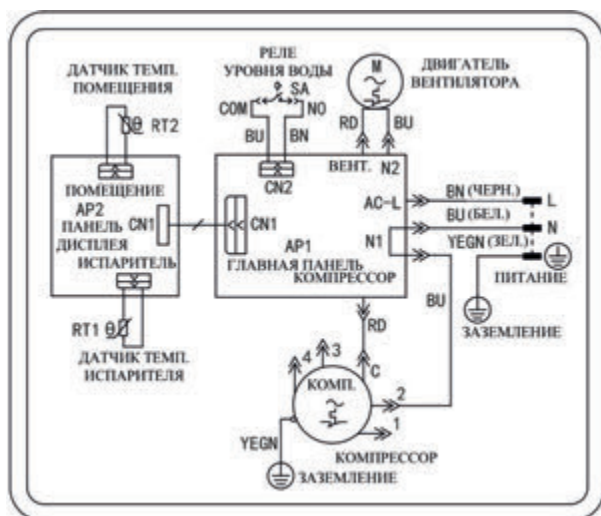

ПРАВИЛА ХРАНЕНИЯ.

Для поддержания работоспособности устройства перед длительным простоем рекомендуется выполнять следующие операции.

- Отсоедините от электросети.
- Отсоедините дренажный шлаг, если он был присоединен
- Очистите и оберните прибор, чтобы защитить его от пыли.
- Закрепите шнур на задней панели стяжкой. При наличии в пазу фиксатора вставьте в него вилку шнура, а если фиксатора нет – стяните шнур стяжкой так, чтобы вилка фиксации не требовала.

ПРАВИЛА ПЕРЕВОЗКИ.

- Отсоедините от электросети.
- Очистите и оберните прибор, чтобы защитить его от пыли.
- Закрепите шнур на задней панели стяжкой. При наличии в пазу фиксатора вставьте в него вилку шнура, а если фиксатора нет – стяните шнур стяжкой так, чтобы вилка фиксации не требовала.

ПРАВИЛА УТИЛИЗАЦИИ

По истечению срока службы прибор должен подвергаться утилизации в соответствии с нормами, правилами и способами, действующими в месте утилизации.

ПРАВИЛА РЕАЛИЗАЦИИ

Правила реализации товара должны соответствовать Постановлению Правительства РФ от 19.01.1998 N 55 (ред. от 22.06.2016) «Об утверждении Правил продажи отдельных видов товаров, перечня товаров длительного пользования, на которые не распространяется требование покупателя о безвозмездном предоставлении ему на период ремонта или замены аналогичного товара, и перечня непродовольственных товаров надлежащего качества, не подлежащих возврату или обмену на аналогичный товар других размера, формы, габарита, фасона, расцветки или комплектации»

СЕРТИФИКАЦИЯ ПРОДУКЦИИ**Соответствует требованиям**

ТР ТС 004/2011 «О безопасности низковольтного оборудования»

ТР ТС 020/2011 «Электромагнитная совместимость технических средств»

Орган по сертификации продукции «ИВАНОВО-СЕРТИФИКАТ» Общества с ограниченной ответственностью «Ивановский Фонд Сертификации»;

Аттестат аккредитации № RU С-CN.AB24.B.03100 Срок действия сертификата с 07.10.2015 по 23.03.2018., выдан Федеральной службой по аккредитации

Адрес: 153032, Российская Федерация, Ивановская область, город Иваново, улица Станкостроителей, дом 1; Фактический адрес: 153032, Россия, Ивановская обл., г. Иваново, ул. Станкостроителей, дом 1;

Телефон: (4932) 23-97-48; Факс: (4932) 23-97-48; E-mail: ivfs@mail.ru

ИЗГОТОВИТЕЛЬ:

Гри Электрик Эпплайенс Инк.

Адрес изготовителя: Джонгшан Жухай 519070, Гуандонг, Китай.

ИМПОРТЕР:

ООО «Климат-Премиум»

Адрес: 117463, г. Москва, Новоясеневский проспект, д.32, корп.1, помещение VI.

Телефон: +7 (499) 281-81-81

СДЕЛАНО В КНР.

ДАТА ПРОИЗВОДСТВА: СМ. НА УСТРОЙСТВЕ.

ГАРАНТИЯ

Настоящий документ не ограничивает определенные законом права потребителей, но дополняет и уточняет оговоренные законом обязательства, предполагающие соглашение сторон либо договор.

Поздравляем вас с приобретением техники отличного качества!

При покупке нового устройства внимательно ознакомьтесь с гарантийным талоном и убедитесь в правильности его заполнения и наличии штампа продавца. При отсутствии штампа и даты продажи (либо кассового чека с датой продажи) гарантийный срок изделия исчисляется со дня его изготовления.

Тщательно проверьте внешний вид изделия и его комплектность. Возникшие претензии по внешнему виду и комплектности изделия предъявляйте продавцу при покупке.

Гарантийное обслуживание купленного Вами прибора осуществляется через Продавца, специализированные сервисные центры или монтажную организацию.

При возникновении неисправности прибора по вине изготовителя обязательство по устранению дефекта ложится на уполномоченную изготовителем организацию. В данном случае покупатель вправе обратиться к Продавцу.

По всем вопросам, связанным с техобслуживанием изделия, обращайтесь в специализированные сервисные центры. Подробная информация о сервисных центрах, уполномоченных осуществлять ремонт и техническое обслуживание изделия, находится на сайте www.atmk.ru, www.neoclima.ru, www.faura.ru

Дополнительную информацию вы можете получить у Продавца или по нашему телефону в Москве: +7 (495)228-70-24
E-mail: dealer@atmk.ru

Адрес уполномоченной организации на принятие претензий от потребителей: ООО «ТД Альянс», 121467, Москва, а/я 32. Тел: +7 (499) 281-81-81

При возникновении неисправности прибора в результате неверной или неквалифицированной установки обязательство по устранению дефекта ложится на уполномоченную изготовителем организацию. В данном случае необходимо обратиться к организации, проводившей установку (монтаж) прибора.

Перед установкой и использованием устройств необходимо тщательно изучить инструкции по установке и эксплуатации.

Для установки и ввода в эксплуатацию технически сложных устройств настоятельно рекомендуется пользоваться услугами специализированных организаций и квалифицированных специалистов.

В гарантийный талон запрещено вносить какие-либо изменения, а так же стирать или переписывать какие-либо указанные в нем данные. Настоящая гарантия не имеет силы, в случае невернозаполненного гарантийного талона. В талоне в соответствующих полях должны быть внесены следующие данные: наименование и модель изделия, его серийные номера, дата продажи, подпись уполномоченного лица и штамп Продавца.

СРОК СЛУЖБЫ:

- Сушители и электрические обогреватели (конвекторы)-не менее 10 (десяти) лет.
- Теплый пол NEOCLIMA- не менее 18 (восемнадцати) лет.
- Кондиционеры, электрические тепловые пушки, тепловые завесы- не менее 7 (семи) лет,
- Инфракрасные обогреватели –не менее 8 (восьми) лет.
- Остальные группы товаров - не менее 5 (пяти) лет.

СРОК ГАРАНТИИ:

- Кондиционеры NeoClima – 3 года
- Кондиционеры FAURA – 3 года
- Кондиционеры RIX – 2 года
- Теплый пол NEOCLIMA-18лет
- Водонагреватели NEOCLIMA-3года
- Пушки тепловые NEOCLIMA газ/дизель-2года
- Тепловентиляторы NEOCLIMA-1год
- Инфракрасные обогреватели NEOCLIMA-1год
- Насосы циркуляционные NEOCLIMA-2года
- Вибрационные насосы NEOCLIMA-1год
- Насосные станции NEOCLIMA-1год
- Поверхностные насосы NEOCLIMA-1год
- Дренажные насосы NEOCLIMA-1год
- Климатические комплексы NEOCLIMA NCC 868-1год
- Климатические комплексы Faura NFC260 AQUA-1год
- Мойки воздуха WINIA-1год
- Увлажнители воздуха FAURA-1год
- Увлажнители воздуха NEOCLIMA-1год
- Сушилки для рук NEOCLIMA-1год
- осушители воздуха NEOCLIMA-1год
- Конвекторы NEOCLIMA серий:
- Comfort-5лет
- Dolce-5лет
- Primo-2года
- Nova-2года
- Fast-1год

Гарантийный срок на прочие изделия составляет один год со дня продажи изделия Покупателю.

Настоящая гарантия распространяется на производственный или конструктивный дефект изделия

Выполнение уполномоченным сервисным центром ремонтных работ и замена дефектных деталей изделия производится в сервисном центре или у Покупателя (по усмотрению сервисного центра).

Гарантийный ремонт изделия выполняется в срок не более 45 дней. В случае, если во время устранения недостатков товара станет очевидным, что они не будут устранены в определенном соглашением сторон срок, стороны могут заключить соглашение о новом сроке устранения недостатков товара. Указанный срок гарантийного ремонта изделия распространяется только на изделия, которые используются в личных, семейных или домашних целях, не связанных с предпринимательской деятельностью.

Гарантийный срок на комплектующие изделия (детали, которые могут быть сняты с изделия без применения каких либо инструментов (ящики, полки, решетки, корзины, насадки, щетки, трубки, шланги и другие подобные комплектующие) составляет три месяца. Гарантийный срок на новые комплектующие, установленные на изделие при гарантийном или платном ремонте, либо приобретенные отдельно от изделия, составляет три месяца со дня выдачи покупателю изделия по окончании ремонта, либо продажи последнему этих комплектующих.

Настоящая гарантия действительна только на территории РФ на изделия, купленные на территории РФ.

Настоящая гарантия не дает права на возмещение и покрытие ущерба произошедшего в результате перedelки или регулировки изделия, без предварительного письменного согласия изготовителя, с целью приведения его в соответствие с национальными или местными стандартами или нормами безопасности, действующими в любой другой стране, кроме РФ, в которой это изделие было первоначально продано.

НАСТОЯЩАЯ ГАРАНТИЯ НЕ РАСПРОСТРАНЯЕТСЯ НА:

Периодическое обслуживание и сервисное обслуживание.

Изделия (чистку, замену фильтров или устройств выполняющих функции фильтров), любые адаптации и изменения изделия, в т.ч. с целью усовершенствования и расширения обычной сферы его применения, которая указана в Инструкции по эксплуатации изделия, без предварительного письменного согласия изготовителя.

НАСТОЯЩАЯ ГАРАНТИЯ НЕ РАСПРОСТРАНЯЕТСЯ ТАКЖЕ НА СЛУЧАИ:

Полностью/частично изменённого, стертого, удаленного или неразборчивого серийного номера изделия. Использования изделия не по его прямому назначению, не в соответствии с его Инструкцией по эксплуатации, в том числе, эксплуатации изделия с перегрузкой или совместно со вспомогательным оборудованием, на наличие на изделии механических повреждений следы воздействия агрессивных веществ, высоких температур, повышенной влажности/запыленности, ставших причиной неисправности изделия;ремонта/наладки/инсталляции/адаптации/пуска изделия в эксплуатацию не уполномоченными на то организациями/лицами; стихийных бедствий (пожар, наводнение и т. д.) и других причин находящихся вне контроля продавца, уполномоченной изготовителем организации, импортера, изготовителя и покупателя, которые причинили вред изделию; неправильного подключения изделия к электрической сети, а так же неисправностей (не соответствий рабочих параметров) электрической сети и прочих внешних сетей; дефектов, возникших вследствие попадания внутрь изделия посторонних предметов, жидкостей, кроме предусмотренных инструкцией по эксплуатации, насекомых и продуктов их жизнедеятельности и т.д. не правильного хранения изделия; необходимости замены ламп, фильтров, элементов питания, аккумуляторов, предохранителей, а так же стеклянных/фарфоровых/матерчатых и перемещаемых вручную деталей и других дополнительных быстро изнашивающихся/сменных деталей изделия, которые имеют собственный ограниченный период работоспособности, в связи с их естественным износом, или если такая замена предусмотрена конструкцией системы, в которой изделие использовалось как элемент этой системы.

С МОМЕНТА ПОДПИСАНИЯ ПОКУПАТЕЛЕМ ГАРАНТИЙНОГО ТАЛОНА СЧИТАЕТСЯ, ЧТО:

- Вся необходимая информация о купленном изделии и Его потребительских свойствах предоставлена Покупателю в полном объеме, в соответствии с Законом «О защите прав потребителей»;
- Покупатель получил Инструкцию по эксплуатации купленного изделия на русском языке ;
- Покупатель ознакомлен и согласен с условиями гарантийного обслуживания/ особенностями эксплуатации купленного изделия;

Подпись покупателя Дата



ЗАПОЛНЯЕТСЯ ПРОДАВЦОМ

ГАРАНТИЙНЫЙ ТАЛОН

(сохраняется у клиента)

Модель

Серийный номер

Дата продажи

Название продавца

Тел. продавца

Подпись продавца

М.П.



УНИВЕРСАЛЬНЫЙ ОТРЫВНОЙ ТАЛОН

НА ГАРАНТИЙНОЕ ОБСЛУЖИВАНИЕ

(изымается мастером при обслуживании)

Модель

Серийный номер

Дата приема в ремонт

№ заказа-наряда

Проявление дефекта

ФИО клиента

Адрес клиента

Дата ремонта

Подпись мастера

М.П.



ЗАПОЛНЯЕТСЯ ПРОДАВЦОМ

ГАРАНТИЙНЫЙ ТАЛОН

(сохраняется у клиента)

Модель

Серийный номер

Дата продажи

Название продавца

Тел. продавца

Подпись продавца

М.П.



УНИВЕРСАЛЬНЫЙ ОТРЫВНОЙ ТАЛОН

НА ГАРАНТИЙНОЕ ОБСЛУЖИВАНИЕ

(изымается мастером при обслуживании)

Модель

Серийный номер

Дата приема в ремонт

№ заказа-наряда

Проявление дефекта

ФИО клиента

Адрес клиента

Дата ремонта

Подпись мастера

М.П.

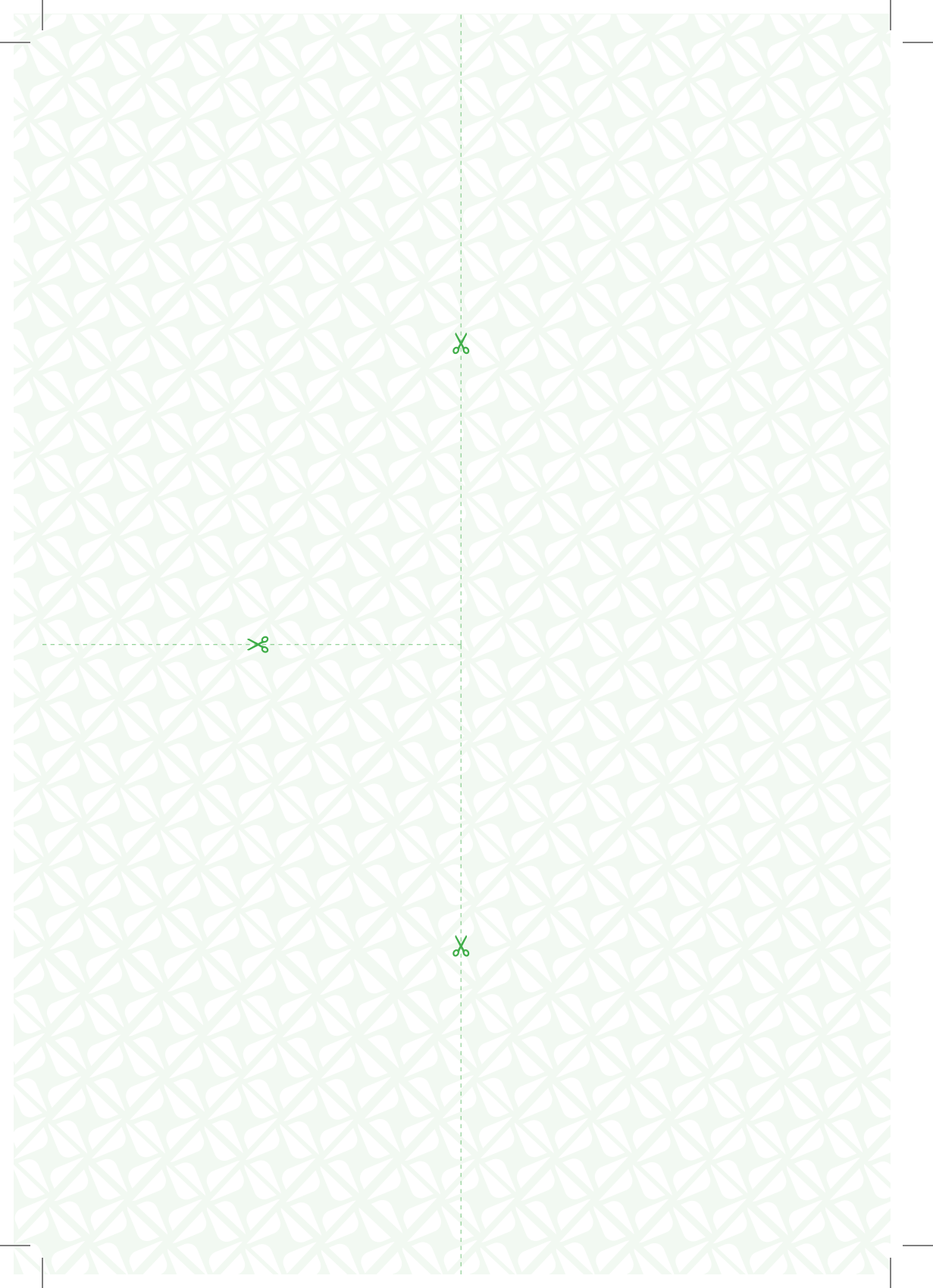



NeoClima  comfort

