

THS Li-18/42 Art. 8881

- D Betriebsanleitung**  
Accu-Teleskop-Heckenschere
- GB Operating Instructions**  
Telescopic Accu Hedge Trimmer
- F Mode d'emploi**  
Taille-haies télescopique sur accu
- NL Gebruiksaanwijzing**  
Telescopische accu-heggenschaar
- S Bruksanvisning**  
Accu Teleskophäckssax
- DK Brugsanvisning**  
Akku-teleskop-hækkeklipper
- FI Käyttöohje**  
Teleskooppivarrellinen akkupensasleikkuri
- N Bruksanvisning**  
Batteri-teleskop-hekksaks
- I Istruzioni per l'uso**  
Tagliasiepi telescopica a batteria
- E Instrucciones de empleo**  
Recortasetos telescópico con Accu
- P Manual de instruções**  
Corta-sebes telescópico accu
- PL Instrukcja obsługi**  
Akumulatorowe nożyce do żywopłotu z trzonkiem teleskopowym
- H Használati utasítás**  
Akkumulátoros-teleszkópos sövénynyíró
- CZ Návod k obsluze**  
Akumulátorové teleskopické nůžky na živý plot
- SK Návod na obsluhu**  
Akumulátorové nožnice na živý plot
- GR Οδηγίες χρήσης**  
Τηλεσκοπικό μπουρντουροψάλιδο μπαταρίας
- RUS Инструкция по эксплуатации**  
Аккумуляторные телескопические ножницы для живых изгородей
- SLO Navodilo za uporabo**  
Akumulatorske teleskopske škarje za živo mejo
- HR Upute za uporabu**  
Teleskopske škare za živicu s akumulatorom
- SRB Uputstvo za rad**  
**BIH** Teleskopske baterijske makaze za živicu
- UA Інструкція з експлуатації**  
Акумуляторний телескопічний садовий секатор
- RO Instrucțiuni de utilizare**  
Trimmer telescopic cu acumulator pentru gard viu
- TR Kullanma Kılavuzu**  
Akkülü teleskopik çit budayıcı
- BG Инструкция за експлоатация**  
Аккумуляторна телескопична ножица за жив плет
- AL Manual përdorimi**  
Gërshërë gardhesh teleskopike me bateri
- EST Kasutusjuhend**  
Aku ja teleskoopvarrega hekikäärid
- LT Eksploatavimo instrukcija**  
Akumuliatorinės teleskopinės gyvatvorių žirkklės
- LV Lietošanas instrukcija**  
Teleskopiskās dzīvžogu šķēres ar akumulatoru

# GARDENA Аккумуляторные телескопические ножницы для живых изгородей THS Li- 18/42



**Это перевод оригинальной немецкой инструкции по эксплуатации.** Просим внимательно прочесть инструкцию по применению и следовать ее указаниям. Ознакомьтесь при помощи этой инструкции по эксплуатации с нашим изделием, правильным его использованием, и указаниями по безопасности.



Из соображений безопасности детям и подросткам до 16 лет, а также лицам, не изучившим эту инструкцию по эксплуатации, пользоваться изделием запрещается. Лицам с ограниченными физическими или умственными способностями разрешается использовать изделие только в присутствии или после инструктажа ответственного лица. Дети должны быть под присмотром: нельзя допустить, чтобы они играли с этим изделием.

→ Храните данную инструкцию в надежном месте.

## Оглавление:

1. Область применения Вашего аккумуляторного кустореза GARDENA	168
2. Указания техники безопасности	168
3. Монтаж	172
4. Ввод в действие	172
5. Обслуживание	173
6. Хранение	175
7. Техническое обслуживание	175
8. Устранение неисправностей	176
9. Имеющиеся принадлежности	177
10. Технические данные	177
11. Сервис/Гарантия	178

## 1. Область применения Вашего аккумуляторного кустореза GARDENA

### Использование по назначению:

Аккумуляторный кусторез GARDENA предназначен для подрезки живых изгородей в частных домах и на садовых участках.

Необходимым условием использования кустореза по назначению является соблюдение настоящей инструкции.

### Необходимо учесть:



#### **ОПАСНО! Опасность травмирования!**

**Кусторез не разрешается применять для стрижки газонов или их краев, а также для измельчений в целях компостирования.**

## 2. Указания техники безопасности



При неправильном использовании кусторез может быть опасен! Ваш кусторез может причинить серьезные ранения пользователю и другим людям, поэтому необходимо следовать предупреждениям и инструкциям по безопасности, чтобы обеспечить безопасность и эффективность при использовании Вашего кустореза. Пользователь является ответственным за следование предупреждениям и инструкциям по безопасности, указанным в этом руководстве и на кусторезе.

## Объяснение символов на Вашем кураторе.



### **ПРЕДУПРЕЖДЕНИЕ!**

Внимательно прочитайте инструкции по использованию, чтобы убедиться, что Вы поняли, как действуют все устройства управления.



Опасность для жизни от электрического тока!  
Держитесь на расстоянии не менее 10 м от электропроводов.



Постоянно пользуйтесь индивидуальными средствами защиты глаз и органов слуха



Не подвергайте машину воздействию дождя. Не оставляйте изделие на открытом воздухе, когда идет дождь.

## Основные меры предосторожности при пользовании электроинструментом



**ПРЕДУПРЕЖДЕНИЕ!** Прочитайте все меры предосторожности и все инструкции. Несоблюдение мер предосторожности и инструкций может иметь следствием поражение электрическим током, пожар и/или серьезное ранение.

### Сохраните все предупреждения и инструкции для дальнейшего использования.

Термин "электроинструмент" в мерах предосторожности относится к инструментам с питанием от электрической сети (через провод) или к инструментам с питанием от батарей (беспроводным).

#### **1) Меры предосторожности на месте работы**

- Поддерживайте место работы в чистоте и хорошо освещенным.** На загроможденных или неоосвещенных участках часто случаются несчастные случаи.
- Не пользуйтесь электроинструментом во взрывоопасной атмосфере, такой как в присутствии легковоспламеняющихся жидкостей, газов или пыли.** Электроинструмент производит искры, которые могут воспламенить пыль или испарения.
- Не позволяйте детям и посторонним людям приближаться к Вам, когда Вы работаете с электроинструментом.** Отвлечение внимания может вызвать потерю контроля над инструментом.

#### **2) Меры предосторожности при работе с электричеством**

- Штепсели электроинструментов должны подходить к розеткам электрической сети. Никогда и никоим образом не переделывайте штепсель.** Не используйте никаких переходников для подключения заземленных электроинструментов к розетке электрической сети. *Неизменные штепсели и подходящие розетки уменьшают риск поражения электрическим током.*
- Избегайте соприкосновения с заземленными поверхностями, такими как трубопроводы, радиаторы, электроплиты или холодильники.** Существует повышенный риск поражения электрическим током, если Ваше тело заземлено.
- Не подвергайте электроинструмент воздействию дождя или влажных условий.** Вода, попавшая в электроинструмент, увеличит риск поражения электрическим током.
- Не подвергайте провод неправильному обращению. Никогда не используйте провод электроинструмента для переноски, волочения или вытаски-**

вания штепселя из розетки электрической сети. Держите провод в стороне от нагреваемых поверхностей, масла, острых краев или движущихся частей машин. Поврежденные или спутанные провода увеличивают риск поражения электрическим током.

- При работе с электроинструментом вне помещения используйте удлинитель, подходящий для применения на открытом воздухе.** *Использование провода, подходящего для применения на открытом воздухе, уменьшает риск поражения электрическим током.*
- Если работа с электроинструментом в сыром месте является неизбежной, используйте источник питания с устройством защиты от токов замыкания на землю.** *Использование устройства защиты от токов замыкания на землю уменьшает риск поражения электрическим током.*

#### **3) Личная безопасность**

- При работе с электроинструментом будьте бдительны, смотрите, что Вы делаете и используйте здравый смысл. Не пользуйтесь электроинструментом, когда Вы устали или находитесь под воздействием наркотиков, алкоголя или лекарств.** Момент невнимания при работе с электроинструментом может привести к серьезному ранению.
- Используйте средства личной защиты. Всегда одевайте защитные очки.** Средства защиты, такие как противопылевой респиратор, нескользящие защитные ботинки, каска или слухозащитные приспособления, используемые в соответствующих условиях, уменьшат риск ранения.
- Предотвращайте непреднамеренный запуск. Убедитесь, что переключатель находится в выключенном положении перед тем, как подсоединить инструмент к источнику электропитания и/или к аккумуляторной батарее, а также при поднятии или переноске инструмента.** *Переноска электроинструмента с пальцем на переключателе или источника питания во включенном состоянии может послужить причиной несчастного случая.*
- Уберите любой регулировочный клин или гаечный ключ перед тем, как включить электроинструмент.** *Гаечный ключ или клин, подсоединенный к вращающейся части электроинструмента может послужить причиной ранения.*
- Не тянитесь далеко. Всегда сохраняйте равновесие и устойчивость.** Это позволит Вам сохранить лучший контроль над электроинструментом в неожиданных ситуациях.
- Одевайтесь должным образом. Не носите одежду свободного покроя или ювелирные укра-**

шения. Держите волосы, одежду и перчатки в стороне от движущихся частей. Просторная одежда, ювелирные украшения или длинные волосы могут быть захвачены движущимися частями.

**g) Если имеются подсоединяемые устройства для удаления и сбора пыли, убедитесь, чтобы они были подсоединены и правильно использовались.** Использование пылесборника может уменьшить опасности, связанные с пылью.

#### **4) Использование электроинструмента и уход за ним**

**a) Не форсируйте работу электроинструмента. Используйте для работы правильный электроинструмент.** Правильный электроинструмент делает работу лучше и безопаснее на той скорости, для которой он предназначен.

**b) Не пользуйтесь электроинструментом, если переключатель не включает и не выключает его.** Любой электроинструмент, который не контролируется переключателем, является опасным и должен быть отремонтирован.

**с) Отсоедините штепсель от источника электропитания и/или аккумуляторную батарею от электроинструмента перед тем, как делать какие-либо регулировки, менять насадки или перед укладкой электроинструмента на хранение.** Такие профилактические меры безопасности уменьшат риск случайного запуска электроинструмента.

**d) Храните неиспользуемый электроинструмент вне досягаемости детей и не позволяйте людям, не умеющим обращаться с электроинструментом или не ознакомившимся с этими инструкциями, работать с электроинструментом.**

*Электроинструмент является опасным в руках неопытных пользователей.*

**e) Содержите электроинструмент в исправности. Проверяйте движущиеся части на разрегулировку или заедание, проверяйте, нет ли сломанных частей, а также на любое другое состояние, которое может повлиять на работу электроинструмента. Если электроинструмент сломается, отремонтируйте его перед тем, как использовать.** Много несчастных случаев происходит из-за плохого ухода за электроинструментом.

**f) Поддерживайте режущие инструменты острыми и чистыми.** Режущие инструменты, поддерживаемые в исправности и с острыми режущими кромками, менее подвержены заеданию и легче контролируются.

**g) Пользуйтесь электроинструментом, насадками, вставными резами и т.п. согласно этим инструкциям, принимая во внимание условия работы и ту работу, которая должна быть проделана.**

*Использование электроинструмента для целей, отличных от тех, для которых он предназначен, может послужить причиной возникновения опасной ситуации.*

#### **5) Работа и обращение с аккумуляторным инструментом**

**a) Заряжайте аккумуляторы только при помощи рекомендованных их изготовителями зарядных устройств.** Зарядное устройство, предназначенное для определенных моделей аккумуляторов, может при зарядке других аккумуляторов вызвать пожар.

**b) Используйте в электрических инструментах только предусмотренные для них аккумуляторы.** Применение других аккумуляторов может привести к травмам и пожарам.

**с) Держите не установленные в инструмент аккумуляторы подальше от канцелярских скрепок,**

**монет, ключей, гвоздей, болтов и других мелких металлических предметов, которые могут перемкнуть их контакты.**

*Короткое замыкание между контактами полюсов аккумулятора может вызвать ожоги или возгорание.*

**d) При неправильном обращении из аккумулятора может вытечь жидкость. Избегайте контакта с ней. При случайном соприкосновении хорошо промойте место водой. При попадании жидкости в глаза после их промывания обратитесь к врачу.** Вытекающая из аккумулятора жидкость может привести к раздражению кожи или ожогам.

#### **б) Сервис**

**a) Ремонтировать электроинструменты должны только квалифицированные специалисты с использованием только оригинальных запасных частей.**

*Только тогда сохранится надежность и безопасность инструмента.*

#### **Меры предосторожности при работе с курсорезом:**

• **Держите все части тела в стороне от режущего лезвия. Не убирайте обрезки и не держите ветки, которые должны быть срезаны, когда лезвие движется. Убедитесь, что переключатель выключен, когда Вы прочитаете заклиненное лезвие.**

*Момент невнимания при работе с курсорезом может привести к серьезному ранению.*

• **Переносите триммер для изгородей за рукоятку и с установленным режущим лезвием. При транспортировке и хранении всегда закрывайте режущее устройство кожухом.**

*Правильное обращение с курсорезом уменьшит риск возможного ранения режущими лезвиями.*

• **Удерживайте инструмент за изолированные ручки, поскольку его ножи могут повредить спрятавшийся сетевой кабель.**

*При контакте ножей с находящимся под напряжением проводом металлические детали инструмента могут вызвать травмирования электрическим током.*

#### **Дополнительные рекомендации по безопасности**

##### **Меры предосторожности на месте работы**

Используйте газонокосилку только так, как описано в инструкциях и только для целей, для которых она предназначена. Оператор или пользователь несет ответственность за несчастные случаи или риск по отношению к другим людям или их собственности. Не забывайте об опасности для окружающих Вас людей и животных при работе с курсорезом с телескопическим удлинением, за счет которого радиус опасной зоны увеличивается!

**Опасно! При использовании средств защиты слуха и из-за шума работающего инструмента можно не услышать приближающихся людей.**

**Опасно!** Этот инструмент создает во время работы электромагнитное поле. При определенных обстоятельствах это поле может взаимодействовать с активными или пассивными медицинскими имплантатами. Во избежание риска серьезной или даже смертельной опасности, мы советуем людям с медицинскими имплантатами до работы с инструментом проконсультироваться с врачом или изготовителем медицинского имплантата.

**Не пользоваться устройством при угрозе грозы.**

**Опасно!** Не выполняйте монтаж, когда рядом находятся маленькие дети. При монтаже они могут проглотить мелкие детали, кроме того существует опасность задохнуться в полиэтиленовом пакете.

## Электрическая часть

Подключайте зарядное устройство только к сети переменного тока с напряжением, указанным на заводской табличке.

Ни при каких обстоятельствах заземление не должно присоединяться ни к какой части изделия.

## Личная безопасность

Всегда носите подходящую одежду, перчатки и крепкие ботинки.

Избегайте контакта с маслом от ножей, в частности если есть аллергия.

Проконтролируйте предварительно зону использования ножниц и удалите всю проволоку, скрытые электрокабели и другие посторонние предметы. Все работы по наладке (наклон режущей головки, удлинение телескопических труб) разрешается выполнять только при надетом защитном покрытии, а кусторез при этом не должен быть настроен на резку. Перед использованием и после сильных ударов необходимо проверить инструмент на наличие изломов и других повреждений и, если необходимо, проведите ремонт. Никогда не пытайтесь использовать некомплектный кусторез или кусторез с неавторизованными модификациями.

## Использование

Используйте кусторез только при дневном свете или хорошем искусственном свете. Избегайте работать с Вашим кусторезом на мокрой изгороди, когда это возможно. Запомните, как быстро остановить машину в аварийной ситуации. Никогда не держите кусторез за предохранитель. Никогда не работайте с газосилой, у которой повреждены заслоны или без заслонов, установленных на своем месте. Выньте штепсель из розетки перед тем, как передать кусторез другому лицу. Избегайте работать с триммером, если поблизости находятся люди, особенно дети.

При использовании кустореза всегда будьте уверены, что рабочая позиция является надежной и безопасной. Не старайтесь дотягиваться далеко. Всегда сохраняйте равновесие и устойчивость. Во время работы с кусторезом запрещается использовать лестницы.

Снятие аккумулятора:

- перед тем, как оставить кусторез без присмотра на какое-то время;
- перед тем, как очистить засор;
- перед проверкой, очисткой или ремонтом машины;
- если Вы ударились во какой-либо предмет, то не используйте Ваш кусторез до тех пор, пока Вы не будете уверены, что он полностью в безопасном рабочем состоянии;
- если кусторез начал ненормально вибрировать, то немедленно проверьте его. Чрезмерная вибрация может послужить причиной ранения.
- перед тем, как передать триммер другому лицу.

## Техническое обслуживание / Хранение



### ОПАСНОСТЬ ТРАВМИРОВАНИЯ!

Не прикасаться к ножу.

→ По окончании работы и при паузах надвинуть защитное покрытие.

Все гайки и винты должны быть хорошо затянуты для обеспечения безопасной работы инструмента. Если блок нагрелся во время работы, дайте ему остыть перед уборкой на хранение.

## Безопасное обращение с аккумулятором



### ПОЖАРООПАСНО!

В процессе зарядки заряжаемый аккумулятор должен находиться на несгораемом, жаропрочном, и непроводящем основании. Следует удалить от зарядного устройства и аккумулятора едкие, горючие и легковоспламеняющиеся предметы. В процессе зарядки нельзя укрывать зарядное устройство и аккумулятор. При появлении дыма или огня немедленно отсоединить зарядное устройство от сети.

В качестве зарядного устройства разрешается использовать только поставленное с инструментом зарядное устройство GARDENA. При использовании других приборов аккумуляторы могут испортиться, и даже может возникнуть пожар.



### ВЗРЫВООПАСНО!

→ Защищайте Батарея смнна от жары и огня.

Не кладите прибор на нагревательные приборы и не оставляйте надолго на солнцепеке.



Не пользоваться зарядным устройством вне помещений.

→ Никогда не мочите зарядное устройство.

Используйте аккумулятор только при температуре окружающей от 0 °C до 40 °C.

Пришедший в негодность аккумулятор подлежит надлежащей утилизации. Его нельзя пересылать по почте. За дополнительной информацией обращайтесь в местные предприятия, занимающиеся утилизацией отходов. Зарядный кабель необходимо регулярно проверять на наличие повреждений и явлений старения (ломкость), использовать его разрешается только в безупречном состоянии.

Прилагаемое к инструменту зарядное устройство разрешается использовать только для зарядки поставляемого с инструментом аккумулятора. Не рассчитанные на зарядку батареи заряжать этим прибором нельзя (Опасность возгорания)!

После зарядки отключите зарядное устройство от сети и от аккумулятора.

Заряжайте аккумулятор только при температуре от 0 °C до 45 °C. После значительных нагрузок сначала дайте аккумулятору остыть.

## Хранение

Кусторез нельзя хранить под воздействием прямых солнечных лучей.

Кусторез нельзя хранить в местах с электростатическим зарядом.

### 3. Монтаж

#### Монтаж телескопической ручки:

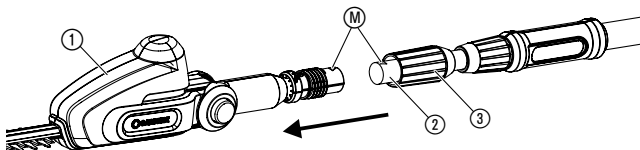
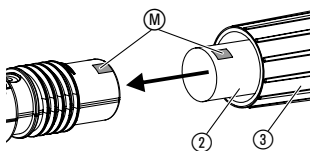

1. Задвинуть телескопическую трубу (2) в блок мотора (1) до упора. При этом должны совместиться обе метки (M).
2. Затянуть серую гайку (3).

### 4. Ввод в действие

#### Зарядка аккумулятора:

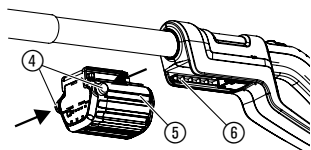

**⚠ ВНИМАНИЕ!**  
**Перенапряжение разрушает аккумулятор и зарядное устройство.**  
→ Подключайте устройство только к сети с подходящим напряжением.

Перед первым использованием частично заряженный аккумулятор нужно зарядить полностью. Продолжительность зарядки (при полностью разряженном аккумуляторе) см. 10. Технические данные. Литиево-ионный аккумулятор можно заряжать при любом состоянии его заряда и произвольно прерывать зарядку, без вреда для аккумулятора (эффекта памяти нет).

1. Вдавите обе кнопки разблокировки (4) и выньте аккумулятор (5) из гнезда (6) на ручке.
2. Вставить разъем кабеля зарядки (7) в аккумулятор (5).
3. Вставить зарядное устройство (8) в розетку сети.

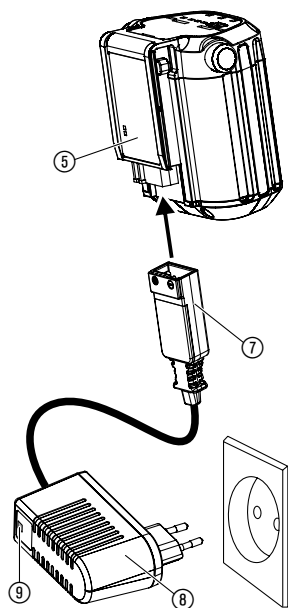

**Лампочка контроля заряда (9) на зарядном устройстве мигает каждую секунду зеленым светом: Аккумулятор заряжается.**

**Лампочка контроля заряда (9) на зарядном устройстве светится зеленым светом: Аккумулятор полностью заряжен.** (Длительность зарядки указана в гл. 10. Технические данные).

#### Индикатор уровня зарядки аккумулятора во время зарядки:

зарядка 100 %	L1, L2 и L3 светятся.
зарядка 66 – 99 %	L1 и L2 светятся, L3 мигает.
зарядка 33 – 65 %	L1 светится, L2 мигает.
зарядка 0 – 32 %	L1 мигает.

**В процессе зарядки следует регулярно контролировать ход зарядки.**

4. После завершения процесса зарядки следует отсоединить аккумулятор (5) от зарядного устройства (8). Сначала отсоедините аккумулятор (5) от зарядного устройства (8), затем выключите зарядное устройство (8) из сети.
5. Вставьте аккумулятор (5) в гнездо (6) на ручке до щелчка.

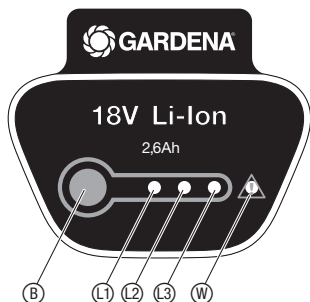

### Не допускать глубокой разрядки:

Если аккумулятор разряжен, система защиты от глубокой разрядки автоматически выключает устройство, прежде чем напряжение на аккумуляторе упадет ниже допустимого минимума. Чтобы полностью заряженный аккумулятор не разрядился через выключенное из сети зарядное устройство, после завершения зарядки его необходимо вынуть из зарядного устройства. После хранения аккумулятора больше 1 года его необходимо снова полностью зарядить. Если аккумулятор находится в состоянии глубокой разрядки, лампочка контроля заряда ⑨ быстро мигает в начале процедуры зарядки (2 раза в секунду). Если лампочка контроля заряда ⑨ все еще продолжает быстро мигать по истечении 10 минут, то это указывает на неисправность (см. 8. Устранение неисправностей). Если мигает светодиод неисправности ⑩ на аккумуляторе, то это указывает на неисправность (см. 8. Устранение неисправностей). При полной разрядке аккумулятора может пройти до 20 минут, прежде чем светодиоды отобразят низкий уровень зарядки аккумулятора. Процесс зарядки индицируется в любое время миганием светодиода ⑨ на зарядном устройстве.

### Индикатор уровня зарядки аккумулятора во время работы:

→ Нажмите кнопку ⑧ на аккумуляторе.

зарядка 66 – 99 % L1, L2 и L3 светятся.

зарядка 33 – 65 % L1 и L2 светятся.

зарядка 10 – 32 % L1 светится.

зарядка 1 – 9 % L1 мигает.

зарядка 0 % Индикация отсутствует.

## 5. Обслуживание

### Рабочие положения:

Электрический кусторез можно использовать в 4 рабочих положениях (см. рисунок).



**Обрезка сбоку:**  
Телескопическая труба задвинута

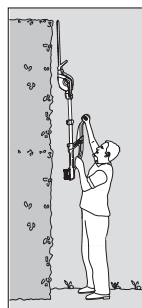

**Высокая вертикальная обрезка:**  
Удлинение телескопической трубы



**Высокая горизонтальная обрезка:**  
Блок мотора наклонен на 75°, телескопическая труба удлинена

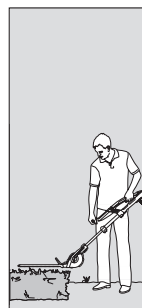

**Нижняя обрезка:**  
Блок мотора наклонен на – 60°, телескопическая труба удлинена

### Наклон блока мотора:

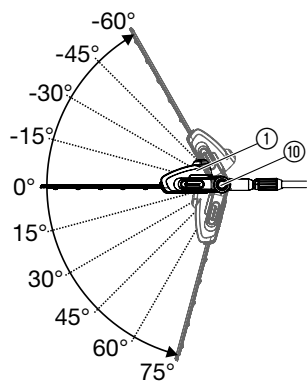

Блок мотора ① для низкой или высокой резки можно наклонять ступенями по 15° на угол от 75° до - 60°.

1. Вынуть аккумулятор из ручки (см. 4. Ввод в действие).
2. Держать нажатыми обе оранжевые кнопки ⑩.
3. Наклонить блок мотора ① в желаемом направлении.
4. Отпустить обе оранжевые кнопки ⑩, фиксируя этим блок мотора ①.
5. Вставьте аккумулятор в ручку (см. 4. Ввод в действие).

### Выдвижение телескопической трубы:

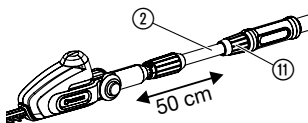

Для высокой и низкой обрезки телескопическую трубу ② можно бесступенчато выдвигать на длину до 50 см.

1. Вынуть аккумулятор из ручки (см. 4. Ввод в действие).
2. Ослабить оранжевую гайку ⑪, выдвинуть телескопическую трубу ② на нужную длину и снова затянуть оранжевую гайку ⑪.
3. Вставьте аккумулятор в ручку (см. 4. Ввод в действие).

### Пуск кустореза:

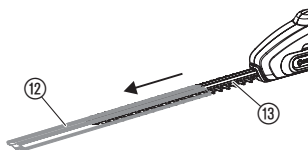

### ОПАСНО! Опасность травмирования!

Возможны резаные раны, если кусторез не отключится автоматически.

→ **Никогда не перекрывайте защитные устройства (напр., подвязывая блокировку включения или кнопку пуска).**

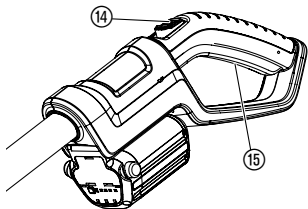

### Включение кустореза:

1. Снять защитный чехол ⑫.
2. Вставьте аккумулятор в ручку (см. 4. Ввод в действие).
3. Кусторез следует держать одной рукой за телескопическую трубу, а другой – за рукоятку.
4. Сдвинуть вперед блокировку включения ⑭ и нажать кнопку пуска ⑮. *Ножницы для живых изгородей запускаются.*
5. Отпустить блокировку включения ⑭.

### Отключение кустореза:

1. Отпустить кнопку пуска ⑮.
2. Вынуть аккумулятор из ручки (см. 4. Ввод в действие).
3. Наденьте на ножи ⑬ защитный чехол ⑫.

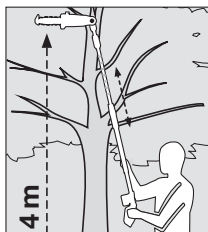



## 6. Хранение

### Завершение работы:

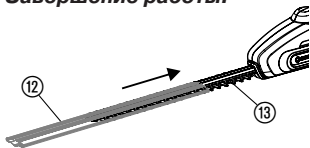

### Утилизация:

(согласно RL 2012/19/EU)



### Утилизация аккумулятора:



Li-ion

### Место хранения должно быть недоступно для детей.

1. Вынуть и зарядить аккумулятор (см. 4. Ввод в действие).
2. Очистить кусторез (см. 7. Техническое обслуживание) и надеть на ножи ⑬ защитный чехол ⑫.
3. Хранить кусторез в сухом, защищенном от мороза месте.

Инструмент не разрешается выбрасывать в бытовой мусор, его необходимо подвергать квалифицированной утилизации.

→ Важно: Утилизируйте инструмент через коммунальные пункты утилизации в Вашем районе.

Литиевый аккумулятор GARDENA содержит литиево-ионные элементы, которые после употребления нельзя выбрасывать с обычным домашним мусором.

### Важно в Германии:

В Германии правильную утилизацию выполнит специализированный магазин, представляющий фирму GARDENA, или коммунальная служба утилизации.

1. Полностью разрядить литиево-ионный аккумулятор.
2. Утилизировать аккумулятор согласно установленному порядку.

## 7. Техническое обслуживание

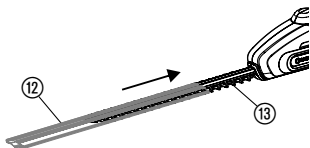

### Очистка аккумуляторного кустореза:

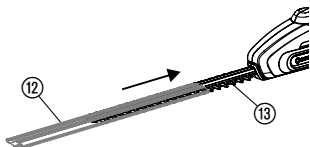

### ОПАСНО! Опасность травмирования!

Опасность резаных травм при непредусмотренном включении кустореза.

→ Перед техническим обслуживанием вынуть аккумулятор (см. 4. Ввод в действие) и надеть защитное покрытие ⑫ на нож ⑬.



### Внимание! Опасность повреждения кустореза!

→ Не мойте кусторез проточной водой или струей воды под давлением.

1. Очистить кусторез влажной тряпкой.
2. Вентиляционные щели очищайте мягкой щеткой (не используйте для чистки отвертку).
3. При необходимости очистить ножи ⑬ щеткой и смазать их маслом с низкой вязкостью (напр., масло для ухода GARDENA, арт. 2366). При этом исключить попадание масла на пластмассовые детали и использовать перчатки.

## 8. Устранение неисправностей

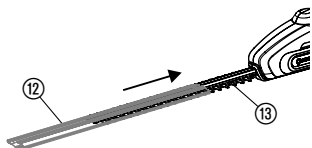

**ОПАСНО! Опасность травмирования!**

Опасность резаных травм при непредусмотренном включении кустореза.

→ Перед работами по обслуживанию вынуть аккумулятор (см. 4. Ввод в действие) и надеть защитное покрытие ⑫ на нож ⑬.

Нарушение	Возможная причина	Устранение
<b>Кусторез не включается</b>	Аккумулятор разряжен.	→ Зарядить аккумулятор (см. 4. Ввод в действие).
	Аккумулятор неправильно вставлен в ручку.	→ Вставить аккумулятор в ручку так, чтобы кнопки фиксации защелкнулись.
	Загрязнены ножи. (напр., смолой)	→ Очистить ножи (см. 7. Техническое обслуживание).
	Ножи заблокированы.	→ Удалить помеху.
<b>Нечистая картина резки</b>	Затуплены или повреждены ножи.	→ Заменить ножи через сервис фирмы GARDENA.
<b>Кусторез больше не выключается</b>	Пусковая кнопка залипла.	→ Извлечь аккумулятор и освободить пусковую кнопку.
<b>Ножницы не двигаются. Светодиод неисправности ④ мигает</b>	Перегрузка аккумулятора.	→ Подождите 10 сек. Нажмите кнопку ⑤ на аккумуляторе и снова запустите устройство.
	Была превышена допустимая рабочая температура.	→ Охладите аккумулятор в течение ок. 15 мин. Нажмите кнопку ⑤ на аккумуляторе и снова запустите устройство.
<b>Лампочка контроля заряда ⑨ на зарядном устройстве не светится</b>	Зарядное устройство или зарядный кабель вставлены неправильно.	→ Правильно вставьте зарядное устройство и зарядный кабель.
<b>Лампочка контроля заряда ⑨ на зарядном устройстве быстро мигает (2-раза в секунду)</b>	Ошибка зарядки.	→ Извлеките и снова вставьте зарядное устройство.
<b>Ножницы не двигаются. Светодиод неисправности ④ светится</b>	Сбой аккумулятора / Дефект аккумулятора.	→ Нажмите кнопку ⑤ на аккумуляторе и снова запустите устройство.
<b>Аккумулятор больше не поддается зарядке</b>	Дефект аккумулятора.	→ Заменить аккумулятор (Арт. № 9840).

Разрешается использовать только оригинальные сменные аккумуляторы GARDENA BLi-18 (Арт. № 9840). Его можно приобрести в магазине, представляющем фирму GARDENA, или непосредственно через отдел обслуживания фирмы GARDENA.



**В случае других нарушений мы просим Вас обратиться в бюро обслуживания фирмы GARDENA. Ремонт разрешается выполнять только на пунктах сервиса фирмы GARDENA или через уполномоченные фирмой GARDENA торговые организации.**

## 9. Имеющиеся принадлежности

<b>GARDENA Сменная аккумуляторная батарея BLi-18</b>	Аккумулятор для дополнительной работы или на замену.	<b>Арт. № 9840</b>
<b>GARDENA Аэрозоль для смазки</b>	Увеличивает срок службы ножа и длительность работы от аккумулятора.	<b>Арт. № 2366</b>

## 10. Технические данные

<b>THS Li-18/42 (Арт. № 8881)</b>	
<b>Число ходов</b>	2100 об./мин.
<b>Длина ножей</b>	42 см
<b>Раскрытие ножей</b>	16 мм
<b>Телескопическая труба выдвигается на длину</b>	0 – 50 см
<b>Вес вместе с аккумулятором</b>	3,4 кг
<b>Уровень шума при работе <math>L_{РА}^{1)}</math></b>	70 дБ (А)
<b>Погрешность <math>K_{РА}</math></b>	3 дБ (А)
<b>Уровень шума <math>L_{WA}^{2)}</math></b>	замерено 87 дБ (А) / гарантировано 90 дБ (А)
<b>Погрешность <math>K_{WA}</math></b>	3 дБ (А)
<b>Величина колебания руки <math>a_{vhw}^{1)}</math></b>	< 2,5 м/с <sup>2</sup>
<b>Погрешность <math>K_a</math></b>	1,5 м/с <sup>2</sup>
<b>Аккумулятор</b>	литиево-ионный (18 В)
<b>Емкость аккумулятора</b>	2,6 Ач
<b>Длительность зарядки аккумулятора</b>	около 3,5 ч 80 % / около 5 ч 100 %
<b>Длительность вращения на холостом ходу*</b>	около 90 мин. (при полностью заряженном аккумуляторе)
<b>Зарядное устройство</b>	
<b>Напряжение сети</b>	230 В / 50 – 60 Гц
<b>Макс. выходной ток</b>	600 мА
<b>Выходное напряжение</b>	18 В (DC)

Способ измерения: <sup>1)</sup> согласно EN 60745-2-15 <sup>2)</sup> согласно 2000/14/ЕС.

\* Действительное время работы может отличаться от указанного в зависимости от условий применения, срезаемого материала и технического состояния.



Указанное значение вибрационного воздействия получено при помощи измерений по нормированному методу и может быть использовано для сравнения с другими электроинструментами. Его можно также принять за основу при расчете длительности непрерывной работы. Величина вибрационного воздействия электроинструмента может изменяться во время работы с ним.

## 11. Сервис / Гарантия

---

**Сервис:**

Пожалуйста, обратитесь по адресу, приведенному на обратной стороне.

**Гарантия:**

Срок гарантии – 12 месяцев со дня продажи

Условия гарантийного обслуживания изложены в Гарантийном свидетельстве, которое выдается продавцом при продаже товара.

В случае затруднений с этим устройством, пожалуйста, свяжитесь с нашей сервисной службой.

## **D Produkthaftung**

Wir weisen ausdrücklich darauf hin, dass wir nach dem Produkthaftungsgesetz nicht für durch unsere Geräte hervorgerufene Schäden einzustehen haben, sofern diese durch unsachgemäße Reparatur verursacht oder bei einem Teileaustausch nicht unsere originale GARDENA Teile oder von uns freigegebene Teile verwendet wurden und die Reparatur nicht vom GARDENA Service oder dem autorisierten Fachmann durchgeführt wird. Entsprechendes gilt für Ergänzungssteile und Zubehör.

## **GB Product Liability**

We expressly point out that, in accordance with the product liability law, we are not liable for any damage caused by our units if it is due to improper repair or if parts exchanged are not original GARDENA parts or parts approved by us, and, if the repairs were not carried out by a GARDENA Service Centre or an authorised specialist. The same applies to spare parts and accessories.

## **F Responsabilité**

Nous vous signalons expressément que GARDENA n'est pas responsable des dommages causés par ses appareils, dans la mesure où ces dommages seraient causés suite à une réparation non conforme, dans la mesure où, lors d'un échange de pièces, les pièces d'origine GARDENA n'auraient pas été utilisées, ou si la réparation n'a pas été effectuée par le Service Après-Vente GARDENA ou l'un des Centres SAV agréés GARDENA. Ceci est également valable pour tout ajout de pièces et d'accessoires autres que ceux préconisés par GARDENA.

## **NL Productaansprakelijkheid**

Wij wijzen er nadrukkelijk op, dat wij op grond van de wet aansprakelijkheid voor producten niet aansprakelijk zijn voor schade ontstaan door onze apparaten, indien deze door onvakkundige reparatie veroorzaakt zijn, of er bij het uitwisselen van onderdelen geen gebruik gemaakt werd van onze originele GARDENA onderdelen of door ons vrijgegeven onderdelen en de reparatie niet door de GARDENA technische dienst of de bevoegde vakman uitgevoerd werd. Ditzelfde geldt voor extra-onderdelen en accessoires.

## **S Produktansvar**

Tillverkaren är inte ansvarig för skada som orsakats av produkten om skadan beror på att produkten har reparerats felaktigt eller om, vid reparation eller utbyte, andra än Original GARDENA reservdelar har använts. Samma sak gäller för kompletteringsdelar och tillbehör.

## **DK Produktansvar**

Vi gør udtrykkeligt opmærksom på, at vi i henhold til produktansvarsloven ikke er ansvarlige for skader forårsaget af vores udstyr, såfremt det sker på grund af uautoriserede reparationer eller hvis dele er skiftet ud og der ikke er anvendt originale GARDENA dele eller dele godkendt af os, eller hvis reparationerne ikke er udført af GARDENA-service eller en autoriseret fagmand. Det samme gælder for ekstra udstyr og tilbehør.

## **FI Tuotevastuu**

Korostamme nimenomaan, että tuotevastuulain nojalla emme ole vastuussa laitteistamme johtuneista vahingoista, mikäli nämä ovat aiheutuneet epäasianmukaisesta korjauksesta tai osia vaihdettaessa ei ole käytetty alkuperäisiä GARDENA-varaosia tai hyväksymiämme osia ja korjauksen on suorittanut muu kuin GARDENA-huoltokeskus tai valtuuttamamme ammattihenkilö. Tämä pätee myös lisäksiin ja lisävarusteisiin.

## **I Responsabilità del prodotto**

Si rende espressamente noto che, conformemente alla legislazione sulla responsabilità del prodotto, non si risponde di danni causati da nostri articoli se originati da riparazioni eseguite non correttamente o da sostituzioni di parti effettuate con materiale non originale GARDENA o comunque da noi non approvato e, in ogni caso, qualora l'intervento non venga eseguito da un centro assistenza GARDENA o da personale specializzato autorizzato. Lo stesso vale per le parti complementari e gli accessori.

## **E Responsabilidad de productos**

Advertimos que conforme a la ley de responsabilidad de productos no nos responsabilizamos de daños causados por nuestros aparatos, siempre y cuando dichos daños hayan sido originados por arreglos o reparaciones indebidas, por recambios con piezas que no sean piezas originales GARDENA o bien piezas no autorizadas por nosotros, así como en aquellos casos en que la reparación no haya sido efectuada por un Servicio Técnico GARDENA o por un técnico autorizado. Lo mismo es aplicable para las piezas complementarias y accesorios.

## **P Responsabilidade sobre o produto**

Queremos salientar que segundo a lei da responsabilidade do fabricante, nós não nos responsabilizaremos por danos causados pelo nosso equipamento, quando estes ocorrerem em decorrência de reparações inadequadas ou da substituição de peças por peças não originais da GARDENA, ou peças não autorizadas.

A responsabilidade tornar-se-à nula também depois de reparações realizadas por oficinas não autorizadas pela GARDENA. Esta restrição valerá também para peças adicionais e acessórios.

## **PL Odpowiedzialność za produkt**

Zwracamy Państwu uwagę, że nie ponosimy odpowiedzialności za uszkodzenia naszych maszyn, bądź szkody spowodowane ich wadliwym funkcjonowaniem, powstałe na skutek nieprawidłowo przeprowadzonych napraw lub użycia nieoryginalnych części zamiennych. Naprawy winny być przeprowadzane tylko przez punkty serwisowe Husqvarna lub autoryzowane serwisy. Dotyczy to również części uzupełniających i oprzyrządowania.

## **H Termékszavatosság**

Nyomatékosan utalunk arra a tényre, hogy a termékszavatossági törvény szerint nem kell jótállást vállalnunk azokra a károkra, amelyeket nem a mi készülékeink okoztak, ha ezeket átkészületlen javítás okozta vagy egy alkatrész kicserélésénél nem a mi eredeti GARDENA alkatrészeinket vagy általunk engedélyezett alkatrészeket használtak fel és a javítást nem a GARDENA szerviz vagy egy erre felhatalmazott szakember végezte. Hasonlóképpen érvényes ez a kiegészítő alkatrészekre és tartozékokra is.

## **CZ Odpovědnost za výrobek**

Výslovně upozorňujeme na to, že podle zákona o odpovědnosti za výrobek neneseme odpovědnost za škody způsobené našimi přístroji, pokud byly způsobené neodbornou opravou nebo použitím jiných než našich originálních náhradních dílů GARDENA nebo námi schválených dílů a neprovedením opravy servisem GARDENA nebo autorizovaným odborníkem. Odpovídající platí i pro doplňkové díly a příslušenství.

## **SK Predmet záruky**

Upozorňujeme dôrazne na to, že podľa zákona o poskytovaní záruk nezodpovedáme za škody spôsobené našimi výrobkami, v prípade, že boli boli vyvolané neodbornými opravami, výmenou dielcov, ktoré nepatria k originálnym dielom GARDENA alebo neboli nami schválené a rovnako boli spôsobené servisnými zásahmi, ktoré neboli vykonané servisom GARDENA alebo autorizovaným odborníkom. Rovnako to platí pre doplnky a príslušenstvo.

## **GR Ευθύνη για το προϊόν**

Σας υπενθυμίζουμε ρητά, ότι σύμφωνα με το νόμο περί ευθύνης για τα προϊόντα δεν ευθυνόμαστε για ενδεχόμενες βλάβες που προκαλούνται από τις συσκευές μας, εφόσον οφείλονται σε μία ακατάλληλη επισκευή ή σε μια αντικατάσταση τμημάτων για την οποία δεν έχουν χρησιμοποιηθεί τα πρωτότυπα ανταλλακτικά της GARDENA ή τα από μας εγκεκριμένα ανταλλακτικά και σε περίπτωση που δεν εκτελείται η επισκευή από το Τμήμα Εξυπηρέτησης Πελατών της GARDENA ή από έναν εξουσιοδοτημένο εξειδικευμένο τεχνίτη. Το ίδιο ισχύει για εξαρτήματα και συμπληρωματικά τμήματα.

## **SLO Jamstvo za izdelek**

Pismo poudarjamo, da po zakonu jamstva za izdelek nismo odgovorni za škodo, ki bi nastala zaradi uporabe našega izdelka, prav tako tudi ne za škodo ki bi nastala zaradi nepravilnega popravila izdelka ali pri napačni zamenjavi delov, ki niso originalni deli GARDENA ali pri uporabi z naše strani potrjenih delov, ki pa niso bili vgrajeni v servisu GARDENA ali v naši pooblašteni servisni službi. Enako velja tudi za nadomestne dele in opremo.

## **HR Odgovornost za proizvod**

Izričito napominjemo da u skladu sa Zakonom o odgovornosti za proizvode nismo odgovorni za štete uzrokovane našim uređajima ako su one izazvane nestručnim popravkom ili u slučaju zamjene dijelova nisu korišteni originalni GARDENA dijelovi ili dijelovi koje smo odobrili i popravak nije izvršio GARDENA servis ili ovlašteni stručnjak. Isto vrijedi i za dodatne dijelove i pribor.

## **RO Responsabilitatea legala a produsului**

Menționăm în mod expres ca, în concordanță cu responsabilitatea legală a produsului, nu suntem răspunzători de nici un accident provocat de produsele noastre dacă se datorează reparării necorespunzătoare sau dacă piesele de schimb nu sunt originale GARDENA sau aprobate de GARDENA, sau dacă reparațiile nu au fost efectuate de un Centru de Service GARDENA sau un specialist autorizat. Aceleași prevederi se aplică și pieselor de schimb și accesoriilor.

## **BG Отговорност за качество**

Изрично подчертаваме, че съгласно закона за отговорност за качество, ние не носим отговорност за вредите причинени от нашите уреди, ако същите са причинени от неправилен ремонт или при подмяната на части не са използвани оригинални части на GARDENA или части одобрени от нас и ремонта не е извършен от сервиз на GARDENA или оторизиран специалист. Същото важи за допълнителните части и принадлежности.

## **EST Tootevastutus**

Juhime teie tähelepanu sellele, et tootevastutusseaduse kohaselt ei vastuta me meie seadmete poolt põhjustatud kahjude eest, kui need on tekkinud asjatundmatu paranduse tagajärjel või kui detaili vahetamisel ei kasutatud GARDENA originaalvaruosi ega meie poolt kasutada lubatud varuosia ja kui parandustöid ei ole teinud GARDENA klienditeenindusspetsialistid ega meie volitatud spetsialistid. Sama kehtib lisadetailide ja tarvikute kohta.

## **LT Atsakomybė už produkciją**

Nurodome, kad remdamiesi Atsakomybės už produkciją įstatymu, neatsakome už nuostolius, sukeltus mūsų prietaisy, jei jie atsirado dėl netinkamo remonto, arba, jei keičiant dalis, buvo naudojamasi neoriginalios GARDENA dalys arba dalys, kurių mes neleidome naudoti, o remontą atliko ne GARDENA servisas arba neįgaliotasis specialistas. Tas pats galioja papildomoms dalims ir priedams.

## **LV Produkta atbildība**

Mēs skaidri norādām uz to, ka saskaņā ar Produktu atbildības likumu, mēs neatbildam par mūsu iekārtu radītiem zaudējumiem, ciktāl tos ir izraisījis neatbilstošs remonts vai daļu nomaiņa ar neoriģinālām GARDENA daļām vai ne ar mūsu norādītajām detaļām un remontu nav veicis GARDENA serviss vai pilnvarots speciālists. Tas pats attiecas uz papildinošajām daļām un piederumiem.

<p><b>D EG-Konformitätserklärung</b> Der Unterzeichnete Husqvarna AB, 561 82 Huskvarna, Sweden bestätigt, dass die nachfolgend bezeichneten Geräte in der von uns in Verkehr gebrachten Ausführung die Anforderungen der harmonisierten EU-Richtlinien, EU-Sicherheitsstandards und produktspezifischen Standards erfüllen. Bei einer nicht mit uns abgestimmten Änderung der Geräte verliert diese Erklärung ihre Gültigkeit.</p>	<p><b>H EU-Megfelelőeségi nyilatkozat</b> Alulírott, a Husqvarna AB, 561 82 Huskvarna, Sweden igazolja azt, hogy az alábbiakban megnevezett készülékek, az általunk forgalomba hozott kivitelben teljesítik a harmonizációs EU-irányelvek, az EU biztonsági szabványok és a termékre jellemző szabványok követelményeit. Ha a készülékeken a mi beleegyezésünk nélkül változtatást végeznek, akkor ez a nyilatkozat érvényét veszti.</p>
<p><b>GB EU Declaration of Conformity</b> The undersigned Husqvarna AB, 561 82 Huskvarna, Sweden hereby certifies that, when leaving our factory, the units indicated below are in accordance with the harmonised EU guidelines, EU standards of safety and product specific standards. This certificate becomes void if the units are modified without our approval.</p>	<p><b>CZ Prohlášení o shodě EU</b> Podepsaný Husqvarna AB, 561 82 Huskvarna, Sweden potvrzuje, že dále uvedené přístroje v námi do provozu uvedeném provedení splňují požadavky harmonizovaných směrnic EU, bezpečnostních norem EU a norem specifických pro výrobek. Při námi neschválené změně přístrojů ztrácí toto prohlášení platnost.</p>
<p><b>F Certificat de conformité aux directives européennes</b> Le constructeur, soussigné : Husqvarna AB, 561 82 Huskvarna, Sweden déclare qu'à la sortie de ses usines le matériel neuf désigné ci-dessous étai conforme aux prescriptions des directives européennes énoncées ci-après et conforme aux règles de sécurité et autres règles qui lui sont applicables dans le cadre de l'Union européenne. Toute modification portée sur ce produit sans l'accord express de GARDENA suppose la validité de ce certificat.</p>	<p><b>SK EU-Vyhlasenie o zhode</b> Nižšie uvedená firma Husqvarna AB, 561 82 Huskvarna, Sweden vyhlasuje, že uvedené zariadenia, ktoré uviedla na trh v tomto vyhotovení, spĺňajú požiadavky harmonizovaných smerníc EU, bezpečnostných noriem EU a noriem špecifických pre výrobok. Pri zmene zariadenia, ktorá nebola odsúhlasená výrobcom stráca toto vyhlásenie platnosť.</p>
<p><b>NL EU-overeenstemmingsverklaring</b> Ondergetekende Husqvarna AB, 561 82 Huskvarna, Sweden bevestigt, dat de volgende genoemde apparaten in de door ons in de handel gebrachte uitvoering voldoen aan de eis van, en in overeenstemming zijn met de EU-richtlijnen, de EU-veiligheidsstandaard en de voor het product specifieke standaard. Bij een niet met ons afgestemde verandering aan de apparaten verliest deze verklaring haar geldigheid.</p>	<p><b>GR Δήλωση Συμμόρφωσης προς τις Οδηγίες της ΕΕ</b> Η υπογράφουσα Husqvarna AB, 561 82 Huskvarna, Sweden δηλώνει, ότι τα εξής αναφερόμενα εκδοόμενα από την εταιρία μας προϊόντα ανταποκρίνονται σε όλες τις εφαρμόσιμες προδιαγραφές της ΕΕ, στα πρότυπα ασφαλείας της ΕΕ και στα ειδικά για το προϊόν πρότυπα. Σε μία μη συμφωνημένη με την εταιρία μας τροποποίηση των συσκευών αυτή η δήλωση χάνει την ισχύ της.</p>
<p><b>S EU Tillverkarintyg</b> Undertecknad firma Husqvarna AB, 561 82 Huskvarna, Sweden intygar härmed att nedan nämnda produkter överensstämmer med EU:s direktiv, EU:s säkerhetsstandard och produktspecifikation. Detta intyg upphör att gälla om produkten ändras utan vårt tillstånd.</p>	<p><b>SLO EU-izjava o skladnosti</b> Podpisani proizvajalca «Husqvarna AB, 561 82 Huskvarna, Sweden» s podpisom potrjuje, da sledeće opisana naprava, ki smo jo poslali na tržišče izpolnjuje zahteve harmoniziranih standardov ES-smernic, ES-varnostnih standardov in izdelku specifičnih standardov. V primeru spremembe na napravi brez našega pisnega dovoljenja ta izjava izgubi svoj pomen in veljavnost.</p>
<p><b>DK EU Overensstemmelse certifikat</b> Undertegnede Husqvarna AB, 561 82 Huskvarna, Sweden bekræfter hermed, at enheder listede herunder, ved afsendelse fra fabrikken, er i overensstemmelse med harmoniserede EU retningslinjer, EU sikkerheds standarder og produkt specifikations standarder. Dette certifikat træder ud af kraft hvis enhederne er ændret uden vor godkendelse.</p>	<p><b>HR Izjava o skladnosti EU-a</b> Dolje potpisana tvrtka Husqvarna AB, 561 82 Huskvarna, Sweden ovime potvrđuje da dolje navedeni uređaji u izvedbi plaširanoj na tržište ispunjavaju zahtjeve harmoniziranih EU smjernica, EU sigurnosnih normi i normi za određene proizvode. Ova izjava postaje ništavna u slučaju izmjene uređaja koje nismo odobrili.</p>
<p><b>FI EU-yhdenmukaisuusvakuutus</b> Allekirjoittanut Husqvarna AB, 561 82 Huskvarna, Sweden vakuuttaa, että alla mainittu laitteet täyttävät tehtaaltamme lähtiesään yhdenmukaisistettujen EU-direktiivien, EU-turvallisuusstandardien ja tuotekohtaisten standardien vaatimukset. Laitteisiin tehyd muutokset, joista ei ole sovittu kanssamme, joutavat tämän vakuutuksen raukaamiseen.</p>	<p><b>RO UE-Certificat de conformitate</b> Prin prezenta Husqvarna AB, 561 82 Huskvarna, Sweden, certifica faptul ca, in momentul in care produsele mentionate mai jos ies din fabrica sunt in concordanta cu directivele UE, standardele de siguranta UE si standardele specifice ale produsului UE. Acest certificat devine nul in cazul modificării aparatului fără aprobarea noastră.</p>
<p><b>I Dichiarazione di conformità alle norme UE</b> La sottoscritta Husqvarna AB, 561 82 Huskvarna, Sweden certifica che il prodotto qui di seguito indicato, nei modelli da noi commercializzati, è conforme alle direttive armonizzate UE nonché agli standard di sicurezza e agli standard specifici di prodotto. Qualunque modifica apportata al prodotto senza nostra specifica autorizzazione invalida la presente dichiarazione.</p>	<p><b>BG ЕС-Декларация за съответствие</b> Подписаната фирма Husqvarna AB, 561 82 Huskvarna, Sweden декларира, че описаните по-долу уреди, пуснати в продажба съгласно нашата спецификация, изпълняват изискванията на хармонизираните ЕС-директиви, ЕС-стандарти за безопасност и специфични производствени стандарти. При промяна на уреда, която не е съгласувана с нас, тази декларация губи своята валидност.</p>
<p><b>E Declaración de conformidad de la UE</b> El que suscribe Husqvarna AB, 561 82 Huskvarna, Sweden declara que la presente mercancía, objeto de la presente declaración, cumple con todas las normas de la UE, en lo que a normas técnicas, de homologación y de seguridad se refiere. En caso de realizar cualquier modificación en la presente mercancía sin nuestra previa autorización, esta declaración pierde su validez.</p>	<p><b>EST Eli vastavusdeklaratsioon</b> Allkirjutanud Husqvarna AB, 561 82 Huskvarna, Sweden kinnitab, et kirjeldatud seade vastab meie poolt riigusse viidud kujul ELi harmoniseeritud direktiividele, ELi ohutusstandarditele ja tootega seotud standarditele. Meiega kooskõlastamata muudatuse tegemise korral seadmel kaotab see deklaratsioon kehtivuse.</p>
<p><b>P Certificado de conformidade da UE</b> Os abaixo mencionados Husqvarna AB, 561 82 Huskvarna, Sweden, por este meio certificam que ao sair da fábrica os aparelhos abaixo mencionados estão de acordo com as direttrizes harmonizadas da UE, padrões de segurança e de produtos específicos. Este certificado ficará nulo se as unidades forem modificadas sem a nossa aprovação.</p>	<p><b>LT ES Atitikties deklaracija</b> Pasirašanti mūsų Husqvarna AB, 561 82 Huskvarna, Sweden patvirtina, kad žemiau nurodyti prietaisai ir jų modeliai, kurie buvo pagaminti mūsų gamyklose atitinka ES direktyvas, ES saugumo standartus ir specifinius gaminių standartus. Atlikus bet kokį prietaiso pakeitimą, kuris nėra suderintas su mumis, ši deklaracija praranda galiojimą.</p>
<p><b>PL Deklaracja zgodności Unii Europejskiej</b> Husqvarna AB, 561 82 Huskvarna, Sweden potwierdza, że poniżej określone urządzenia w wersji oferowanej przez nas do sprzedaży spełniają wymagania zharmonizowanych dyrektyw Unii Europejskiej, standardu bezpieczeństwa Unii Europejskiej i standardu specyficznego dla tego typu produktów. W przypadku zmiany urządzenia, która nie została z nami uzgodniona, niniejsza deklaracja traci moc obowiązującą.</p>	<p><b>LV ES-atbilstības deklarācija</b> Parakstīstusies Husqvarna AB, 561 82 Huskvarna, Sweden, Vācija apstiprina, ka sekojoši apzīmētās iekārtas, kurās mēs izplatām, savā izpildījumā atbilst harmonizētajām ES direktīvām, ES drošības standartiem un produkta specifiskajiem standartiem. Ar mūsu neapstiprinātām izmaiņām iekārtā šī deklarācija zaudē savu derīgumu.</p>





**Deutschland / Germany**

**GARDENA**  
Manufacturing GmbH  
Central Service  
Hans-Lorenser-Straße 40  
D-89079 Ulm  
Produktfragen:  
(+49) 731 490-123  
Reparaturen:  
(+49) 731 490-290  
service@gardena.com

**Albania**  
COBALT Sh.p.k.  
Rr. Sirti Kodra  
1000 Tirana

**Argentina**  
Husqvarna Argentina S.A.  
Av.del Libertador 5954 –  
Fiso 11 – Torre B  
(C1428ARF) Buenos Aires  
Phone: (+54) 11 5194 5000  
info.gardena@  
ar.husqvarna.com

**Armenia**  
Garden Land Ltd.  
61 Tigran Mets  
0005 Yerevan

**Australia**  
Husqvarna Australia Pty. Ltd.  
Locked Bag 5  
Central Coast BC  
NSW 2252  
Phone: (+61) (0) 2 4352 7400  
customer.service@  
husqvarna.com.au

**Austria / Österreich**  
Husqvarna Austria GmbH  
Industriezeile 36  
4010 Linz  
Tel.: (+43) 732 77 01 01-485  
service.gardena@  
husqvarnagroup.com

**Azerbaijan**  
Firm Progress  
a. Aliyev Str. 26A  
1052 Bakı

**Belgium**  
GARDENA Belgium NV/SA  
Sterrebeekstraat 163  
1930 Zaventem  
Phone: (+32) 2 720 92 12  
Mail: info@gardena.be

**Bosnia / Herzegovina**  
SILK TRADE d.o.o.  
Industrijska zona Bukva bb  
74260 Tešanj

**Brazil**  
Husqvarna do Brasil Ltda  
Av. Francisco Matarazzo,  
1400 – 19º andar  
São Paulo – SP  
CEP: 05001-903  
Tel: 0800-112252  
marketing.br.husqvarna@  
husqvarna.com.br

**Bulgaria**  
Хускварна България ЕООД  
Бул. „Андрей Ляпчев“ № 72  
1799 София  
Тел.: (+359) 02/9753076  
www.husqvarna.bg

**Canada / USA**  
GARDENA Canada Ltd.  
100 Summerlee Road  
Brampton, Ontario L6T 4X3  
Phone: (+1) 905 792 9330  
info@gardenacanada.com

**Chile**  
Maquinarias Agroforestales  
Ltda. (Maga Ltda.)  
Santiago, Chile  
Avda. Chesteron  
# 8355 comuna Las Condes  
Phone: (+56) 2 202 4417  
Dalton@мага.cl  
Zipcode: 7560330  
Temuco, Chile  
Avda. Valparaíso # 01466  
Phone: (+56) 45 225 126  
Zipcode: 4780441

**China**

Husqvarna (China) Machinery  
Manufacturing Co., Ltd.  
No. 1355, Jia Xin Rd.,  
Ma Lu Zhen, Jia Ding Dist.,  
Shanghai  
201801  
Phone: (+86) 21 59159629  
Domestic Sales  
www.gardena.com.cn

**Colombia**  
Husqvarna Colombia S.A.  
Calle 18 No. 68 D-31, zona  
Industrial de Montevideo  
Bogotá, Cundinamarca  
Tel. 571 2922700 ext. 105  
jairo.salazar@  
husqvarna.com.co

**Costa Rica**  
Compania Exim  
Euroberoamericana S.A.  
Los Colegios, Moravia,  
200 metros al Sur del Colegio  
Saint Francis – San José  
Phone: (+506) 297 68 83  
exim\_euro@racsa.co.cr

**Croatia**  
SILK ADRIA d.o.o.  
Josipa Lončara 3  
10090 Zagreb  
Phone: (+385) 1 3794 580  
silk.adria@zg.t-com.hr

**Cyprus**  
Med Marketing  
17 Digeni Akritia Ave  
P.O. Box 27017  
1641 Nicosia

**Czech Republic**  
Husqvarna Česko s.r.o.  
Türkova 2319/5b  
149 00 Praha 4 – Chodov  
Bezpłatná infolinka:  
800 100 425  
servis@cz.husqvarna.com

**Denmark**  
GARDENA / Husqvarna  
Consumer Outdoor Products  
Salgsafdelning Danmark  
Box 9003  
S-200 39 Malmö  
info@gardena.dk

**Dominican Republic**  
BOSQUESA, S.R.L  
Carretera Santiago Licey  
Km 5 1/2  
Esquina Copal II,  
Santiago  
Dominican Republic  
Phone: (+809) 736-0333  
joserbosquesa@claro.net.do

**Ecuador**  
Husqvarna Ecuador S.A.  
Agrupos E1-181 y 10 de  
Agosto Quito, Pichincha  
Tel. (+593) 22800739  
francisco.jacom@  
husqvarna.com.ec

**Estonia**  
Husqvarna Eesti OÜ  
Consumer Outdoor Products  
Kesk tee 10, Aaviku küla  
Rae vald  
Harju maakond  
75305 Estonia  
kontakt.etj@husqvarna.ee

**France**  
Husqvarna France  
9/11 Allée des pierres mayettes  
92635 Gennevilliers Cedex  
France  
http://www.gardena.com/fr  
N° AZUR: 0 810 00 78 23  
(Prix d'un appel local)

**Georgia**

ALD Group  
Bellashvili 8  
1159 Tbilisi

**Great Britain**  
Husqvarna UK Ltd  
Preston Road  
Aycliffe Industrial Park  
Newton Aycliffe  
County Durham  
DL5 6UP  
info.gardena@  
husqvarna.co.uk

**Greece**  
Π. ΠΑΠΑΔΟΠΟΥΛΟΣ ΑΕΒΕ  
Λεωφ. Αθηνών 92  
Αθήνα  
Τ.Κ. 104 42  
Ελλάδα  
Τηλ. (+30) 210 5193 100  
info@papakodopoulos.com.gr

**Hungary**  
Husqvarna Magyarorszáig Kft.  
Ezred u. 1-3  
1044 Budapest  
Telefon: (+36) 1 251-4161  
vevozolgalat.husqvarna@  
husqvarna.hu

**Iceland**  
Ó. Johnson & Kaaber  
Túnguhsali 1  
110 Reykjavik  
ojo@oik.is

**Ireland**  
Husqvarna UK Ltd  
Preston Road  
Aycliffe Industrial Park  
Newton Aycliffe  
County Durham  
DL5 6UP  
info.gardena@  
husqvarna.co.uk

**Italy**  
Husqvarna Italia S.p.A.  
Via Como 72  
23868 VALMADRERA (LC)  
Phone: (+39) 0341.203.111  
info@gardenaitalia.it

**Japan**  
KAKUICHI Co. Ltd.  
Sumitomo Realty &  
Development Kojimachi  
BLDG., 8F  
5-1 Nibanncyo  
Chiyoda-ku  
Tokyo 102-0084  
Phone: (+81) 33 264 4721  
m\_ishihara@kaku-ichi.co.jp

**Kazakhstan**  
LAMED Ltd.  
155/1, Tazhibayevy Str.  
050060 Almaty  
IP Schmidt  
Abayavenue 3B  
110 005 Kostanay

**Korea**  
Kyung Jin Trading Co., Ltd.  
107-4, SunDuk Bld.,  
Yangjae-dong,  
Secho-gu,  
Seoul, (zipcode: 137-891)  
Phone: (+82) (0)2 574-6300

**Kyrgyzstan**  
Alyz Maki  
av. Molodaya Guardir J 3  
720014  
Bishkek

**Latvia**  
Husqvarna Latvija  
Consumer Outdoor Products  
Bakūži iela 6  
LV-1024 Rīga  
info@husqvarna.lv

**Lithuania**  
UAB Husqvarna Lietuva  
Consumer Outdoor Products  
Ateities pl. 77C  
LT-52104 Kaunas  
centras@husqvarna.lt

**Luxembourg**

Magasins Jules Neuberg  
39, rue Jacques Stas  
Luxembourg-Gasperich 2549  
Case Postale No. 12  
Luxeberg 2010  
Phone: (+352) 40 14 01  
api@neuberg.lu

**Mexico**  
AFOSA  
Av. Lopez Mateos Sur # 5019  
Col. La Calma 45070  
Zapopan, Jalisco  
Mexico  
Phone: (+52) 33 3818-3434  
icornejo@afosa.com.mx

**Moldova**  
Convel S.R.L.  
290A Muncesti Str.  
2002 Chisinau

**Netherlands**  
GARDENA Nederland B.V.  
Postbus 50176  
1305 AD ALMERE  
Phone: (+31) 36 521 00 00  
info@gardena.nl

**Neth. Antilles**  
Jonka Enterprises N.V.  
Sta. Rosa Weg 196  
P.O. Box 8200  
Curaçao  
Phone: (+599) 9 767 66 55  
pjm@jonka.com

**New Zealand**  
Husqvarna New Zealand Ltd.  
PO Box 76-437  
Manukau City 2241  
Phone: (+64) (0) 9 9202410  
support.nz@husqvarna.co.nz

**Norway**  
GARDENA  
Husqvarna Consumer  
Outdoor Products  
Salgskontor Norge  
Kleiverveien 6  
1540 Vestby  
info@gardena.no

**Peru**  
Husqvarna Perú S.A.  
Jr. Ramón Cárcamo 710  
Lima 1  
Tel: (+51) 1 3320400 ext. 416  
juan\_remujo@  
husqvarna.com

**Poland**  
Husqvarna  
Poland Spółka z o.o.  
ul. Wysockiego 15 b  
03-371 Warszawa  
Phone: (+48) 22 330 96 00  
gardena@husqvarna.pl

**Portugal**  
Husqvarna Portugal, SA  
Lagoa – Albarraque  
2635 – 595 Rio de Mouro  
Tel.: (+351) 21 922 85 30  
Fax: (+351) 21 922 85 36  
info@gardena.pt

**Romania**  
Madex International Srl  
Soseaua Odaii 117-123,  
RO 013603 București, S 1  
Phone: (+40) 21 352.76.03  
madex@ines.ro

**Russia / Россия**  
ООО „Хускварна“  
141400, Московская обл.,  
г. Химки,  
улица Ленинградская,  
владение 39, стр.6  
Бизнес Центр  
„Химки Бизнес Парк“,  
помещение 0802.04  
http://www.gardena.ru

**Serbia**  
Domet d.o.o.  
Autoput za Novi Sad bb  
11273 Belgrade  
Phone: (+381) 11 848 88 12  
miroslav.jejina@domet.rs

**Singapore**

Hyr-Ray PRIVATE LIMITED  
40 Jalan Pemimpin  
#02-08 Tat Ann Building  
Singapore 577185  
Phone: (+65) 6253 2277  
shiyang@hyray.com.sg

**Slovak Republic**  
Husqvarna Česko s.r.o.  
Türkova 2319/5b  
149 00 Praha 4 – Chodov  
Bezpłatná infolinka:  
800 154 044  
servis@sk.husqvarna.com

**Slovenia**  
Husqvarna Austria GmbH  
Industriezeile 36  
4010 Linz  
Tel.: (+43) 732 77 01 01-485  
service.gardena@  
husqvarnagroup.com

**South Africa**  
Husqvarna  
South Africa (Pty) Ltd  
Postnet Suite 250  
Private Bag X6,  
Cascades, 3202  
South Africa  
Phone: (+27) 33 846 9700  
info@gardena.co.za

**Spain**  
Husqvarna España S.A.  
Calle de Rivas nº 10  
28052 Madrid  
Phone: (+34) 91 708 05 00  
atencioncliente@gardena.es

**Suriname**  
Agrofix n.v.  
Verlengde Hogestraat # 22  
Phone: (+597) 472426  
agrofix@sr.net  
Pobox : 2006  
Paramaribo  
Suriname – South America

**Sweden**  
Husqvarna AB  
S-561 82 Huskvarna  
info@gardena.se

**Switzerland / Schweiz**  
Husqvarna Schweiz AG  
Consumer Products  
Industriestrasse 10  
5506 Mägenwil  
Phone: (+41) (0) 62 887 37 90  
info@gardena.ch

**Turkey**  
GARDENA Dost Diş Ticaret  
Mümesillik A.Ş.  
Sanayi Cad. Adil Sokak  
No: 1/B Kartal  
34873 İstanbul  
Phone: (+90) 216 38.93.939  
info@gardena-dost.com.tr

**Ukraine / Україна**  
ТОВ „Хусварна Україна“  
вул. Васильківська, 34,  
офіс 204-р  
03022, Київ  
Тел. (+38) 044 498 39 02  
info@gardena.ua

**Uruguay**  
FELI SA  
Entre Rios 1083 CP 11800  
Montevideo – Uruguay  
Tel: (+598) 22 03 18 44  
info@felisa.com.uy

**Venezuela**  
Corporación Casa y Jardín C.A.  
Av. Caroni, Edif. Trazmen, PB.  
Colinas de Bello Monte.  
1050 Caracas.  
Tlf: (+58) 212 992 33 22  
info@casayjardin.net.ve

8881-20.960.04/0316  
© GARDENA  
Manufacturing GmbH  
D-89070 Ulm  
http://www.gardena.com