

# GRAPHITE

- PL** KLUCZ UDAROWY AKUMULATOROWY
- GB** CORDLESS IMPACT WRENCH
- DE** AKKU-SCHLAGSCHRAUBER
- RU** АККУ-СШЛАГСШРАУБЕР
- UA** ГАЙКОВЕРТ УДАРНИЙ АКУМУЛЯТОРНИЙ
- HU** AKKUS ÜTVECSAVARÓZÓ
- RO** CHEIE DE IMPACT CU ACUMULATOR
- CZ** RÁZOVÝ AKUMULÁTOROVÝ UTAHOVÁK
- SK** AKUMULÁTOROVÝ RÁZOVÝ UTAHOVÁK
- SL** BATERIJSKI UDARNI VIJAČNIK
- LT** AKUMULIATORINIS, SMŪGINIS SUKTUVAS
- LV** AKUMULATORA TRIECIENATSLĒGA
- EE** AKUTOITEL LÕÖKVÕTI
- BG** АКУМУЛАТОРЕН УДАРЕН ГАЙКОВЕРТ
- HR** AKUMULATORSKI UDARNI KLJUČ
- SR** AKUMULATORSKI UDARNI KLJUČ
- GR** ΕΠΑΝΑΦΟΡΤΙΖΟΜΕΝΟΣ ΚΡΟΥΣΤΙΚΟΣ ΒΙΔΟΛΟΓΟΣ
- ES** LLAVE DE IMPACTO A BATERÍA
- IT** AVVITATORE A PERCUSSIONE SENZA FILI
- NL** ACCU SLAGMOERSLEUTEL

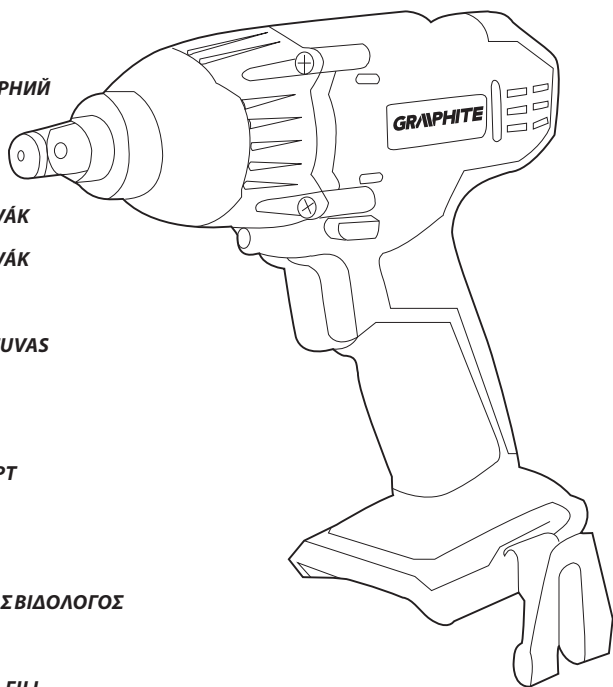

**10\***  
**LAT**  
**DOSTĘPNOŚCI**  
**CZĘŚCI ZAMIENNYCH**

Sprawdź dostępność  
części zamiennych  
do tego produktu

skanując kod QR  
lub wchodząc na  
[gtxservice.pl](http://gtxservice.pl)



**58G018**





<b>PL</b>	<b>INSTRUKCJA OBSŁUGI</b> . . . . .	<b>6</b>
<b>GB</b>	<b>INSTRUCTION MANUAL</b> . . . . .	<b>11</b>
<b>DE</b>	<b>BETRIEBSANLEITUNG</b> . . . . .	<b>14</b>
<b>RU</b>	<b>РУКОВОДСТВО ПО ЭКСПЛУАТАЦИИ</b> . . . . .	<b>18</b>
<b>UA</b>	<b>ІНСТРУКЦІЯ З ЕКСПЛУАТАЦІЇ</b> . . . . .	<b>23</b>
<b>HU</b>	<b>HASZNÁLATI UTASÍTÁS</b> . . . . .	<b>27</b>
<b>RO</b>	<b>INSTRUCTIUNI DE DESERVIRE</b> . . . . .	<b>30</b>
<b>CZ</b>	<b>INSTRUKCE K OBSLUZE</b> . . . . .	<b>34</b>
<b>SK</b>	<b>NÁVOD NA OBSLUHU</b> . . . . .	<b>37</b>
<b>SL</b>	<b>NAVODILA ZA UPORABO</b> . . . . .	<b>41</b>
<b>LT</b>	<b>APTARNAVIMO INSTRUKCIJA</b> . . . . .	<b>45</b>
<b>LV</b>	<b>LIETOŠANAS INSTRUKCIJA</b> . . . . .	<b>48</b>
<b>EE</b>	<b>KASUTUSJUHEND</b> . . . . .	<b>52</b>
<b>BG</b>	<b>ИНСТРУКЦИЯ ЗА ОБСЛУЖВАНЕ</b> . . . . .	<b>55</b>
<b>HR</b>	<b>UPUTE ZA UPOTREBU</b> . . . . .	<b>59</b>
<b>SR</b>	<b>UPUTSTVO ZA UPOTREBU</b> . . . . .	<b>63</b>
<b>GR</b>	<b>ΟΔΗΓΙΕΣ ΧΡΗΣΗΣ</b> . . . . .	<b>66</b>
<b>ES</b>	<b>INSTRUCCIONES DE USO</b> . . . . .	<b>71</b>
<b>IT</b>	<b>MANUALE PER L'USO</b> . . . . .	<b>75</b>
<b>NL</b>	<b>GEBRUIKSAANWIJZING</b> . . . . .	<b>79</b>

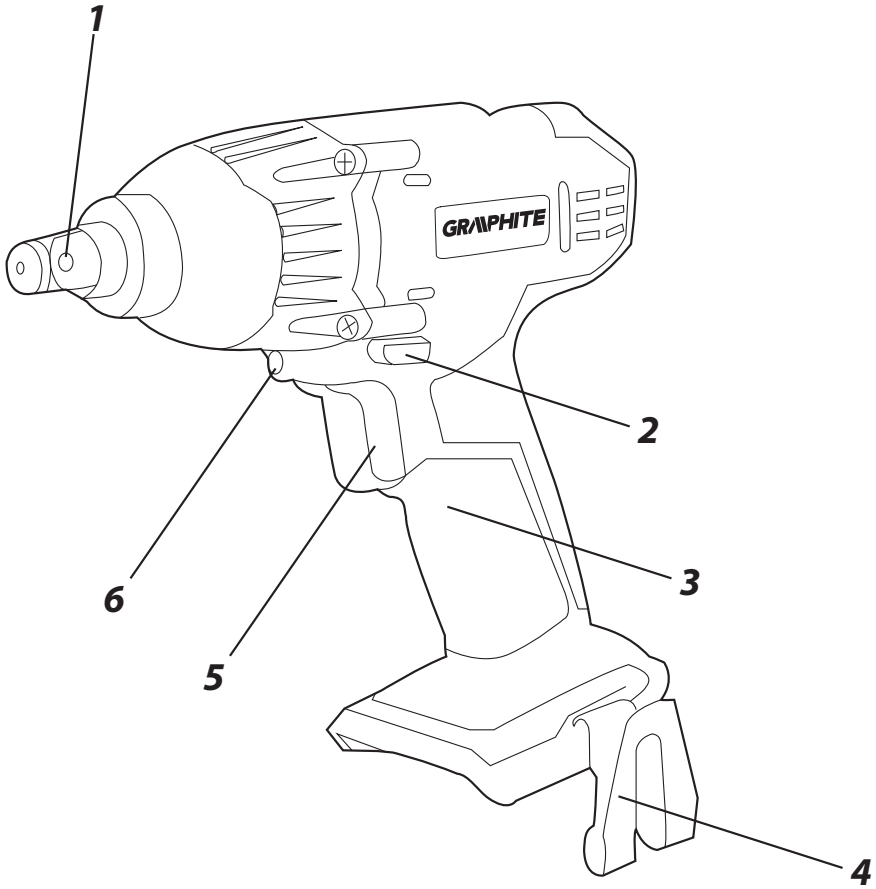

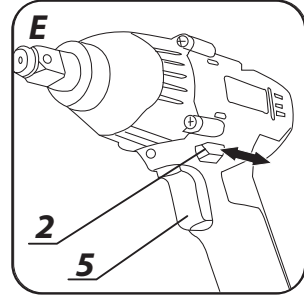
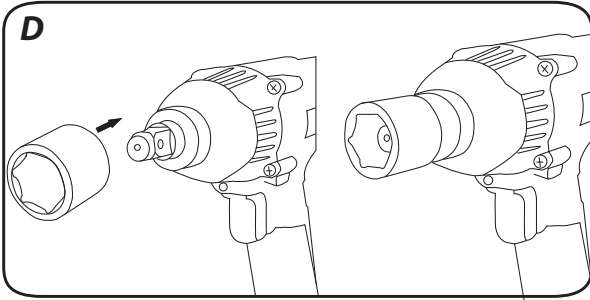
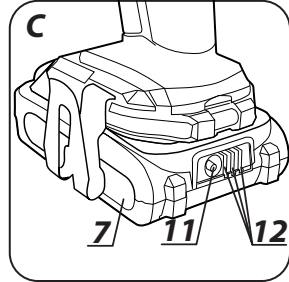
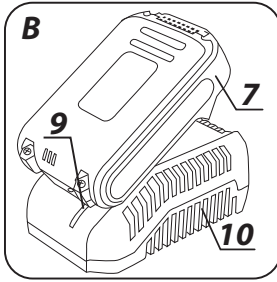
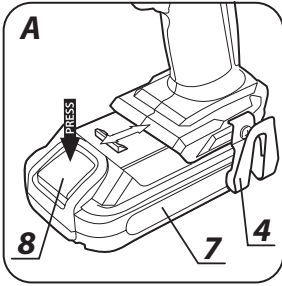

## **PL** INSTRUKCJA ORYGINALNA (OBSŁUGI)

### **KLUCZ UDAROWY AKUMULATOROWY 58G018**

UWAGA: PRZED PRZYSTĄPIENIEM DO UŻYTKOWANIA ELEKTRONARZĘDZIA NALEŻY UWAGNIE PRZECZYTAĆ NINIEJSZĄ INSTRUKCJĘ I ZACHOWAĆ JĄ DO DALSZEGO WYKORZYSTANIA.

#### **SZCZEGÓLWY PRZEPISZ BEZPIECZEŃSTWA**

##### **SZCZEGÓLWY ZASADY BEZPIECZEŃSTWA (KLUCZ UDAROWY AKUMULATOROWY)**

- Zakładaj ochronniki słuchu i gogle ochronne podczas pracy kluczem udarowym. Narażenie się na hałas może spowodować utratę słuchu. Opilki metali i inne latające cząsteczki mogą spowodować trwałe uszkodzenie oczu.
- Narzędzie używać z dodatkowymi rękawicami dostarczonymi z narzędziem. Utrata kontroli może spowodować osobiste obrażenia operatora.
- Podczas wykonywania prac, przy których narzędzie robocze mogłoby natrafić na ukryte przewody elektryczne, urządzenie należy trzymać za izolowane powierzchnie rękawic. Kontakt z przewodem pod napięciem elektrycznym (lub przewodem zasilającym urządzenie)\* może spowodować przekazanie napięcia na części metalowe urządzenia, co mogłoby spowodować porażeniem prądem elektrycznym.

\* w przypadku urządzeń akumulatorowych nie występuje

##### **DODATKOWE ZASADY BEZPIECZNEJ PRACY KLUCZEM UDAROWYM**

- Nie należy przykładać włączonego elektronarzędzia do nakrętki/śruby. Obracające się narzędzie robocze może się ześlizgnąć z nakrętki lub śruby.
- Mocując narzędzia robocze, należy zwrócić uwagę na prawidłowe i bezpieczne jego osadzenie w uchwycie narzędziowym. Jeżeli narzędzie robocze nie jest właściwie zamocowane na uchwycie narzędziowym, może dojść do jego obluźwienia i utraty kontroli nad nim w czasie pracy.
- Podczas dokręcania i luzowania śrub należy trzymać mocno elektronarzędzie ponieważ mogą wystąpić krótkotrwałe wysokie momenty reakcji.
- Nie wolno dokonywać zmiany kierunku obrotów wrzeczona narzędzia w czasie, gdy ono pracuje. W przeciwnym przypadku może dojść do uszkodzenia elektronarzędzia.
- Do czyszczenia urządzenia należy stosować miękką, suchą tkaninę. Nigdy nie wolno stosować jakiegokolwiek detergentu lub alkoholu.

##### **WSKAZÓWKI BEZPIECZEŃSTWA DOTYCZĄCE AKUMULATORA**

- W przypadku uszkodzenia i niewłaściwego użytkowania akumulatora może dojść do wydzielenia się gazów. Należy wywietrzyć pomieszczenie, w razie dolegliwości skonsultować się z lekarzem. Gazy mogą uszkodzić drogi oddechowe.
- W przypadku niewłaściwych warunków eksploatacji może nastąpić wyciek elektrolitu z baterii; należy unikać z nim kontaktu. Jeśli przypadkowo dojdzie do kontaktu, elektrolit należy spłukać obficie wodą. W przypadku kontaktu z oczami dodatkowo skonsultować się z lekarzem. Wycieki elektrolitu może spowodować podrażnienie oczu lub oparzenia.
- Nie otwierać akumulatora – istnieje niebezpieczeństwo zwarcia.
- Nie używać akumulatora elektronarzędzia w czasie deszczu.
- Akumulator należy zawsze utrzymywać z dala od źródła ciepła. Nie wolno pozostawiać go na dłuższy czas w środowisku, w którym

panuje wysoka temperatura (w miejscach nasłonecznionych, w pobliżu grzejników lub gdziekolwiek tam, gdzie temperatura przekracza 50°C).

##### **WSKAZÓWKI BEZPIECZEŃSTWA DOTYCZĄCE ŁADOWARKI AKUMULATORA**

- Niniejszy sprzęt nie jest przeznaczony do użytkowania przez osoby (w tym dzieci) o ograniczonej zdolności fizycznej, czuciowej lub psychicznej, lub osoby nie mające doświadczenia lub znajomości sprzętu, chyba, że odbywa się to pod nadzorem lub zgodnie z instrukcją użytkowania sprzętu, przekazanej przez osoby odpowiadające za bezpieczeństwo.
- Należy zwracać uwagę na dzieci, aby nie bawiły się sprzętem.
- Ładowarki nie wolno wystawiać na działanie wilgoci lub wody. Przedostanie się wody do ładowarki zwiększa ryzyko porażenia. Ładowarkę można stosować tylko wewnątrz suchych pomieszczeń.
- Przed przystąpieniem do jakichkolwiek czynności obsługowych lub czyszczenia ładowarki należy odłączyć ją od zasilania z sieci.
- Nie korzystać z ładowarki umieszczonej na łatwopalnym podłożu (np. papier, tekstylia) ani w sąsiedztwie łatwopalnych substancji. Ze względu na wzrost temperatury ładowarki podczas procesu ładowania istnieje niebezpieczeństwo pożaru.
- Każdorazowo przed użyciem należy sprawdzić stan ładowarki, przewodu i wtyku. W przypadku stwierdzenia uszkodzeń – nie należy używać ładowarki. Nie wolno podejmować prób rozbierania ładowarki. Wszelkie naprawy trzeba powierzać autoryzowanemu warsztatowi serwisowemu. Niewłaściwie przeprowadzony montaż ładowarki grozi porażeniem elektrycznym lub pożarem.
- Dzieci i niepełnosprawne fizycznie, emocjonalnie lub psychicznie osoby oraz inne osoby, których doświadczenie lub wiedza nie jest wystarczająca aby obsługiwać ładowarkę przy zachowaniu wszelkich zasad bezpieczeństwa, nie powinny obsługiwać ładowarki bez nadzoru osoby odpowiedzialnej. W przeciwnym wypadku istnieje niebezpieczeństwo, iż urządzenie zostanie niewłaściwie obsłużone w następstwie czego może dojść do obrażeń.
- Gdy ładowarka nie jest użytkowana należy odłączyć ją od sieci elektrycznej.

##### **UWAGA! Urządzenie służy do pracy wewnątrz pomieszczenia.**

Mimo zastosowania konstrukcji bezpiecznej z samego założenia, stosowania środków zabezpieczających i dodatkowych środków ochronnych, zawsze istnieje ryzyko szczególnego doznania urazów podczas pracy.

Akumulatory Li-Ion mogą wyciec, zapalić się lub wybuchnąć, jeśli zostaną nagrzane do wysokich temperatur lub zwarte. Nie należy ich przechowywać w samochodzie podczas upalnych i słonecznych dni. Nie należy otwierać akumulatora. Akumulatory Li-Ion zawierają elektroniczne urządzenia zabezpieczające, które, jeśli zostaną uszkodzone, mogą spowodować, że akumulator zapali się lub wybuchnie.

## Objaśnienie zastosowanych piktogramów

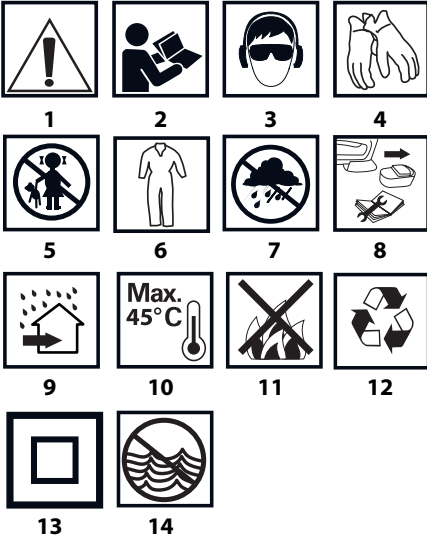

1. UWAGA! Zachowaj szczególne środki ostrożności.
2. Przeczytaj instrukcję obsługi, przestrzegaj ostrzeżeń i warunków bezpieczeństwa w niej zawartych!
3. Używaj środki ochrony osobistej (gogle ochronne, ochronniki słuchu).
4. Używaj rękawic ochronnych.
5. Nie dopuszczać dzieci do narzędzia.
6. Używaj odzieży ochronnej.
7. Chroń urządzenie przed wilgocią.
8. Wyjmij akumulator z urządzenia przed przystąpieniem do czynności związanych z regulacją, lub czyszczeniem.
9. Urządzenie przeznaczone do pracy wewnątrz pomieszczeń.
10. Maksymalna dopuszczalna temperatura ogniw 45°C.
11. Nie wrzucać ogniw do ognia.
12. Recykling.
13. Druga klasa ochronności ładowarki.
14. Nie wrzucaj ogniw do wody.

## BUDOWA I PRZEZNACZENIE

Klucz udarowy jest elektronarzędziem zasilanym z akumulatora. Napęd stanowi silnik komutatorowy prądu stałego z magnesami trwałymi. Konstrukcja elementów klucza zapewnia długotrwałość użytkowania. Uchwyt klucza pozwala na montaż nasadek o różnych długościach, które mają chwyt w przekroju kwadratowym, o rozwarości 1/2". Duży zakres regulacji momentu pozwala na zastąpienie szeregu innych narzędzi. Mechanizm odpowiedzialny za wysoki moment obrotowy generuje go w postaci chwilowego udaru obwodowego, a oddziaływanie urządzenia na ręce operatora podczas wkręcania jest niewielkie.

Klucz przeznaczony jest do użytku ogólnego przy pracach związanych z obsługą np. pojazdów samochodowych, przy czynnościach montażowych i naprawczych.



**Nie wolno używać elektronarzędzia niezgodnie z jego przeznaczeniem.**

## OPIS STRON GRAFICZNYCH

Poniższa numeracja odnosi się do elementów urządzenia przedstawionych na stronach graficznych niniejszej instrukcji.

1. Uchwyt narzędziowy 1/2"
2. Przełącznik kierunku obrotów
3. Rękojeść
4. Uchwyt
5. Włącznik
6. Oświetlenie
7. Akumulator
8. Przycisk mocowania akumulatora
9. Diody LED
10. Ładowarka
11. Przycisk sygnalizacji stanu naładowania akumulatora
12. Sygnalizacja stanu naładowania akumulatora (diody LED).

\* Mogą występować różnice między rysunkiem a wyrobem.

## OPIS UŻYTYCH ZNAKÓW GRAFICZNYCH



UWAGA



OSTRZEŻENIE



MONTAŻ/USTAWIENIA



INFORMACJA

## PRZYGOTOWANIE DO PRACY

### WYJMOWANIE / WKŁADANIE AKUMULATORA

- Ustawić przełącznik kierunku obrotów (2) w położenie środkowe.
- Nacisnąć przycisk mocowania akumulatora (8) i wysunąć akumulator (7) (rys. A).
- Włożyć naładowany akumulator (7) do uchwytu w rękojeści, aż do słyszalnego zaskoczenia przycisku mocowania akumulatora (8).

### ŁADOWANIE AKUMULATORA

Urządzenie jest dostarczone z akumulatorem częściowo naładowanym. Ładowanie akumulatora należy przeprowadzać w warunkach, gdy temperatura otoczenia wynosi 4°C - 40°C. Akumulator nowy lub taki, który przez dłuższy czas nie był użytkowany, osiągnie pełną zdolność do zasilania po około 3 - 5 cyklach ładowania i rozładowania.

- Wyjąć akumulator (7) z urządzenia (rys. A).
- Włączyć ładowarkę do gniazda sieci (230 V AC).
- Wsunąć akumulator (7) do ładowarki (10) (rys. B). Sprawdź czy akumulator jest właściwie osadzony (wsunięty do końca).

Po włączeniu ładowarki do gniazda sieci (230 V AC) zaświeci się zielona dioda (9) na ładowarce, która sygnalizuje podłączenie napięcia.

Po umieszczeniu akumulatora (7) w ładowarce (10) zaświeci się czerwona dioda (9) na ładowarce, która sygnalizuje że trwa proces ładowania akumulatora.

Równocześnie świecą pulsacyjnie zielone diody (12) stanu naładowania akumulatora w różnym układzie (patrz opis poniżej).

- **Świecenie pulsacyjne wszystkich diod** - sygnalizuje wyczerpanie akumulatora i konieczność jego naładowania.
- **Świecenie pulsacyjne 2 diod** - sygnalizuje częściowe rozładowanie.
- **Świecenie pulsacyjne 1 diody** - sygnalizuje wysoki poziom naładowania akumulatora.

Po naładowaniu akumulatora dioda (9) na ładowarce świeci na zielono, a wszystkie diody stanu naładowania akumulatora (12) świecą światłem ciągłym. Po pewnym czasie (ok. 15s) diody stanu naładowania akumulatora (12) gasną.



Akumulator nie powinien być ładowany dłużej niż 8 godzin. Przekroczenie tego czasu może spowodować uszkodzenie ogniw akumulatora. Ładowarka nie wyłączy się automatycznie, po całkowitym naładowaniu akumulatora. Zielona dioda na ładowarce będzie się świecić nadal. Diody stanu naładowania akumulatora gasną po pewnym czasie. Odłączyć zasilanie przed wyjęciem akumulatora z gniazda ładowarki. Unikać kolejno po sobie następujących krótkich ładowań. Nie należy poddawać akumulatorów doładowywaniu po krótkim użytkowaniu urządzenia. Znaczny spadek czasu między koniecznymi ładowaniami świadczy o tym, że akumulator jest zużyty i powinien zostać wymieniony.



W procesie ładowania akumulatory nagrzewają się. Nie podejmować pracy tuż po ładowaniu - odczekać do osiągnięcia przez akumulator temperatury pokojowej. Uchroni to przed uszkodzeniem akumulatora.

## SYGNALIZACJA STANU NAŁADOWANIA AKUMULATORA



Akumulator jest wyposażony w sygnalizację stanu naładowania akumulatora (3 diody LED) (12). Aby sprawdzić stan naładowania akumulatora należy wcisnąć przycisk sygnalizacji stanu naładowania akumulatora (11) (rys. C). Świecenie wszystkich diod sygnalizuje wysoki poziom naładowania akumulatora. Świecenie 2 diod sygnalizuje częściowe rozładowanie. Świecenie tylko 1 diody oznacza wyczerpanie akumulatora i konieczność jego naładowania.

## HAMULEC WRZECIONA



Elektronarzędzie posiada hamulec elektroniczny zatrzymujący wrzeciono natychmiast po zwolnieniu nacisku na przycisk włącznika (5). Hamulec zapewnia precyzję wkręcania nie dopuszczając do swobodnego obracania wrzeciona po wyłączeniu.

## PRACA / USTAWIENIA

### WŁĄCZANIE / WYŁĄCZANIE



**Włączenie** - wcisnąć przycisk włącznika (5).



**Wyłączenie** - zwolnić nacisk na przycisk włącznika (5).

Każdorazowe wciśnięcie przycisku włącznika (5) powoduje świecenie diody (LED) (6) oświetlającej miejsce pracy.

### REGULACJA PRĘDKOŚCI OBROTOWEJ



Prędkość obrotową można regulować podczas pracy przez zwiększenie lub zmniejszenie nacisku na przycisk włącznika (5). Regulacja prędkości umożliwi wolny start, co przy wkręcaniu i wykrecaniu pomaga zachować kontrolę pracy.

### UDAR OBWODOWY



Urządzenie obracając wrzecionem podczas wkręcania generuje uderzenia udarowe po obwodzie. Udar złącza się automatycznie wraz ze wzrostem obciążenia. Jest wtedy dostarczany chwilowy wysoki moment obrotowy. Dla pełnej kontroli wkręcania należy obserwować wkręcany wkręt lub śrubę. Siłę dokręcania należy kontrolować poprzez dobranie odpowiedniej prędkości obrotowej.

### MONTAŻ NARZĘDZIA ROBOCZEGO



• Wsunąć do oporu nasadkę odpowiedniej wielkości na uchwyt narzędziowy 1/2" (1), aż do słyszalnego zaskoczenia pierścienia (rys. D).

• Sprawdzić czy nasadka jest właściwie osadzona, pociągając lekko za nasadkę.



Demontaż narzędzia roboczego przebiega w odwrotnej kolejności do jego montażu. Zaleca się stosowanie odpowiednich nasadek przeznaczonych do kluczy udarowych.

### KIERUNEK OBROTÓW W PRAWO – W LEWO



Za pomocą przełącznika obrotów (2) dokonuje się wyboru kierunku obrotów wrzeciona (rys. E).

**Obroty w prawo** - ustawić przełącznik (2) w skrajnym lewym położeniu.

**Obroty w lewo** - ustawić przełącznik (2) w skrajnym prawym położeniu.

\* Zastrzeg się, że w niektórych przypadkach położenie przełącznika w stosunku do obrotów może być inne niż opisano. Należy odnieść się do znaków graficznych umieszczonych na przełączniku lub obudowie urządzenia.



Położeniem bezpiecznym jest środkowe położenie przełącznika kierunku obrotów (2), zapobiegające przypadkowemu uruchomieniu elektronarzędzia

- W tym położeniu nie można uruchomić elektronarzędzia.
- W tym położeniu dokonuje się wymiany nasadek.
- Przed uruchomieniem sprawdzić czy przełącznik kierunku obrotów (2) jest we właściwym położeniu.



Nie wolno dokonywać zmiany kierunku obrotów w czasie, gdy wrzeczono elektronarzędzia obraca się.



Długotrwała praca przy niskiej prędkości obrotowej wrzeczona grozi przegrzaniem silnika. Należy robić okresowe przerwy w pracy lub zezwolić, aby urządzenie popracowało na maksymalnych obrotach bez obciążenia przez okres około 3 min.

### UCHWYT



Elektronarzędzie posiada praktyczny uchwyt (4) który służy do zawieszania np. na pasie monterskim podczas prac na wysokości.

## OBSŁUGA I KONSERWACJA

### KONSERWACJA I PRZECHOWYWANIE



• Zaleca się czyszczenie urządzenia bezpośrednio po każdorazowym użyciu.

- Do czyszczenia nie należy stosować wody lub innych cieczy.
- Elektronarzędzie, akumulator i ładowarkę należy czyścić za pomocą suchego kawałka tkaniny lub przedmuchać sprężonym powietrzem o niskim ciśnieniu.
- Nie należy używać żadnych środków czyszczących lub rozpuszczalników, gdyż mogą one uszkodzić części wykonane z tworzywa sztucznego.
- Regularnie należy czyścić szczeliny wentylacyjne w obudowie silnika, aby nie dopuścić do przegrzania urządzenia.
- Elektronarzędzie zawsze przechowywać w miejscu suchym, niedostępnym dla dzieci.
- Urządzenie należy przechowywać z wyjętym akumulatorem.



Wszelkiego rodzaju usterki powinny być usuwane przez autoryzowany serwis producenta.

## PARAMETRY TECHNICZNE

### DANE ZNAMIONOWE

Klucz udarowy akumulatorowy 58G018	
Parametr	Wartość
Napięcie akumulatora	18 V DC
Zakres prędkości obrotowej na biegu jałowym	0-2200 min <sup>-1</sup>
Uchwyt narzędziowy	kwadrat 1/2"
Max. moment obrotowy	180 Nm
Klasa ochronności	III
Masa	1,8 kg
Rok produkcji	2018
58G018 oznacza zarówno typ oraz określenie maszyny	



Akumulator systemu Graphite Energy+		
Parametr	Wartość	
<b>Akumulator</b>	<b>58G001</b>	<b>58G004</b>
Napięcie akumulatora	18 V DC	18 V DC
Typ akumulatora	Li-Ion	Li-Ion
Pojemność akumulatora	2000 mAh	4000 mAh
Zakres temperatury otoczenia	4°C – 40°C	4°C – 40°C
Czas ładowania ładowarką 58G002	1 h	2 h
Masa	0,400 kg	0,650 kg
Rok produkcji	2018	2018

Ładowarka systemu Graphite Energy+	
Parametr	Wartość
<b>Typ ładowarki</b>	<b>58G002</b>
Napięcie zasilania	230 V AC
Częstotliwość zasilania	50 Hz
Napięcie ładowania	22 V DC
Max. prąd ładowania	2300 mA
Zakres temperatury otoczenia	4°C – 40°C
Czas ładowania akumulatora 58G001	1 h
Czas ładowania akumulatora 58G004	2 h
Klasa ochronności	II
Masa	0,300 kg
Rok produkcji	2018

## DANE DOTYCZĄCE HAŁASU I DRGAŃ

Poziom ciśnienia akustycznego	$L_{p,A} = 95,1 \text{ dB(A)}$ $K = 3 \text{ dB(A)}$
Poziom mocy akustycznej	$L_{w,A} = 106,1 \text{ dB(A)}$ $K = 3 \text{ dB(A)}$
Wartość przyspieszenia drgań	$a_{h,r} = 15,87 \text{ m/s}^2$ $K = 1,5 \text{ m/s}^2$



### Informacje na temat hałasu i wibracji

Poziom emitowanego hałasu przez urządzenie opisano poprzez: poziom emitowanego ciśnienia akustycznego  $L_{p,A}$  oraz poziom mocy akustycznej  $L_{w,A}$  (gdzie K oznacza niepewność pomiaru). Drgania emitowane przez urządzenie opisano poprzez wartość przyspieszeń drgań  $a_{h,r}$  (gdzie K oznacza niepewność pomiaru).

Podane w niniejszej instrukcji: poziom emitowanego ciśnienia akustycznego  $L_{p,A}$ , poziom mocy akustycznej  $L_{w,A}$  oraz wartość przyspieszeń drgań  $a_{h,r}$  zostały zmierzone zgodnie z normą EN 60745-1. Podany poziom drgań  $a_{h,r}$  może zostać użyty do porównywania urządzeń oraz do wstępnej oceny ekspozycji na drgania.

Podany poziom drgań jest reprezentatywny jedynie dla podstawowych zastosowań urządzenia. Jeżeli urządzenie zostanie użyte do innych zastosowań lub z innymi narzędziami roboczymi, poziom drgań może ulec zmianie. Na wyższy poziom drgań będzie wpływać niewystarczająca czy zbyt rzadka konserwacja urządzenia. Podane powyżej przyczyny mogą spowodować zwiększenie ekspozycji na drgania podczas całego okresu pracy.

Aby dokładnie oszacować ekspozycję na drgania, należy uwzględnić okresy kiedy urządzenie jest wyłączone lub kiedy jest włączone ale nie jest używane do pracy. Po dokładnym oszacowaniu wszystkich czynników łączna ekspozycja na drgania może okazać się znacznie niższa.

W celu ochrony użytkownika przed skutkami drgań należy wprowadzić dodatkowe środki bezpieczeństwa, takie jak: cykliczna konserwacja urządzenia i narzędzi roboczych, zabezpieczenie odpowiedniej temperatury rąk oraz właściwa organizacja pracy.

## OCHRONA ŚRODOWISKA



Produktów zasilanych elektrycznie nie należy wyrzucać wraz z domowymi odpadkami, lecz oddać je do utylizacji w odpowiednich zakładach. Informacji na temat utylizacji udzieli sprzedawca produktu lub miejscowe władze. Zużyty sprzęt elektryczny i elektroniczny zawiera substancje niebezpieczne dla środowiska naturalnego. Sprzęt nie poddany recyklingowi stanowi potencjalne zagrożenie dla środowiska i zdrowia ludzi.



Akumulatorów / baterii nie należy wrzucać do odpadów domowych, nie wolno ich wrzucać do ognia lub do wody. Uszkodzone lub zużyte akumulatory należy poddawać prawidłowemu recyklingowi zgodnie z aktualną dyrektywą dotyczącą utylizacji akumulatorów i baterii.

\* Zastrzega się prawo dokonywania zmian.

„Grupa Topex Spółka z ograniczoną odpowiedzialnością” Spółka komandytowa z siedzibą w Warszawie, ul. Pograniczna 2/4 (dalej: „Grupa Topex”) informuje, iż wszelkie prawa autorskie do treści niniejszej instrukcji (dalej: „Instrukcja”), w tym m.in. jej tekstu, zamieszczonych fotografii, schematów, rysunków, a także jej kopii, należą wyłącznie do Grupy Topex i podlegają ochronie prawnej zgodnie z ustawą z dnia 4 lutego 1994 roku, o prawie autorskim i prawach pokrewnych (tj. Dz. U. 2006 Nr 90 Poz 631 z późn. zm.). Kopowanie, przetwarzanie, publikowanie, modyfikowanie w celach komercyjnych całości Instrukcji jak i poszczególnych jej elementów, bez zgody Grupy Topex wyrażonej na piśmie, jest surowo zabronione i może spowodować pociągnięcie do odpowiedzialności cywilnej i karnej.

## GWARANCJA I SERWIS



Warunki gwarancji oraz opis postępowania w przypadku reklamacji zawarte są w załączonej Karcie Gwarancyjnej.

Serwis Centralny  
 GTX Service tel. +48 22 573 03 85  
 Ul. Pograniczna 2/4 fax. +48 22 573 03 83  
 02-285 Warszawa e-mail graphite@gtxservice.pl

Sieć Punktów Serwisowych do napraw gwarancyjnych i pogwarancyjnych dostępna na platformie internetowej [gtxservice.pl](http://gtxservice.pl)

GRAPHITE zapewnia dostępność części zamiennych oraz materiałów eksploatacyjnych dla urządzeń i elektronarzędzi. Pełna oferta części i usług na [gtxservice.pl](http://gtxservice.pl).

Zeskanuj QR kod i wejdź na [gtxservice.pl](http://gtxservice.pl)





## Deklaracja Zgodności WE

/EC Declaration of Conformity/  
/Megfelelőségi Nyilatkozat EK/  
/ES vyhlásenie o zhode/

PL EN HU SK

<b>Producent</b> /Manufacturer//Gyártó//Výrobca/	Grupa TopeX Sp. z o.o. Sp.k. ul. Pograniczna 2/4, 02-285 Warszawa
<b>Wyrób</b> /Product/ /Termék/ /Produkt/	<b>Klucz udarowy akumulatorowy</b> /Impact wrench/ /Útvecsavarozó/ /Nárazový kľúč/
<b>Model</b> /Model//Modell//Model/	<b>58G018</b>
<b>Numer seryjny</b> /Serial number//Sorszám//Poradové číslo/	00001 ÷ 99999

Opisany wyżej wyrób jest zgodny z następującymi dokumentami:  
/The above listed product is in conformity with the following UE Directives/  
/A fent jelzett termék megfelel az alábbi irányelveknek:/  
/Vyššie popísaný výrobok je v zhode s nasledujúcimi dokumentmi:/

Dyrektywa Maszynowa 2006/42/WE /Machinery Directive 2006/42/EC/ /2006/42/EK Gépek/ /Smernica Európskeho Parlamentu a Rady 2006/42/ES/	Dyrektywa o Kompatybilności Elektromagnetycznej 2014/30/UE /EMC Directive 2014/30/EU/ /2014/30/EU Elektromágneses összeférhetőség/ /EMC Smernica Európskeho Parlamentu a Rady 2014/30/EÚ/
Dyrektywa o RoHS 2011/65/EU /RoHS Directive 2011/65/EU/ /RoHS irányelv 2011/65/EU/ /RoHS Smernica Európskeho Parlamentu a Rady 2011/65/EÚ/	

oraz spełnia wymagania norm:  
/and fulfils requirements of the following Standards:/  
/valamint megfelel az alábbi szabványoknak:/  
/a splňa požiadavky:/

EN 60745-1:2009+A11:2010; EN 60745-2-2:2010;  
EN 55014-1:2017; EN 55014-2:2015;  
EN 62321:2009

Nazwisko i adres osoby mającej miejsce zamieszkania lub siedzibę w UE upoważnionej do przygotowania dokumentacji technicznej:  
/Name and address of the person who established in the Community and authorized to compile the technical file:/  
/A műszaki dokumentáció összeállítására felhatalmazott, a közösség területén lakóhellyel vagy székhellyel rendelkező személy neve és címe:/  
/Meno a adresa osoby alebo bydliska v EÚ poverená zostavením technickej dokumentácie:/

Paweł Kowalski  
Ul. Pograniczna 2/4  
02-285 Warszawa

Paweł Kowalski  
Pełnomocnik ds. jakości firmy GRUPA TOPEX  
/GRUPA TOPEX Quality Agent/  
/A GRUPA TOPEX Minőségügyi meghatalmazott képviselője/  
/Splnomocnenc Kvalita TOPEX GROUP/  
Warszawa, 2018-05-07



## TRANSLATION OF THE ORIGINAL INSTRUCTIONS

### CORDLESS IMPACT WRENCH 58G018

CAUTION: BEFORE USING THE POWER TOOL READ THIS MANUAL CAREFULLY AND KEEP IT FOR FUTURE REFERENCE.

#### DETAILED SAFETY REGULATIONS

##### DETAILED SAFETY RULES (CORDLESS IMPACT WRENCH)

- Use ear protectors and safety goggles when operating the impact wrench. Exposure to noise may cause hearing loss. Metal dust and other particles floating in the air may cause permanent eye injury.
- Use additional handles supplied with the tool. Loss of control may cause operator personal injury.
- Hold power tool by insulated gripping surfaces, when performing an operation where the fastener may contact hidden wiring (or its own cord)\*. Fasteners contacting a "live" wire may make exposed metal parts of the power tool "live" and could give the operator an electric shock.

\* in the case of battery devices does not occur

##### ADDITIONAL RULES FOR SAFE USE OF THE IMPACT WRENCH

- Do not put running power tool to a nut/bolt. Rotating working tool may slip off the nut or bolt head.
- Make sure the working tool is fixed correctly and securely in the tool holder. Working tool that is incorrectly fixed in the tool holder may get loose and cause loss of control during operation.
- Hold the power tool firmly when tightening or undoing bolts, because short, high reaction torque may appear.
- Do not change direction of spindle rotation when the tool is operating. Otherwise the power tool may get damaged.
- Use soft, dry cloth for cleaning the device. Never use detergents or alcohol.

##### SAFETY INSTRUCTIONS FOR BATTERY

- In case of battery damage and improper use it may produce gas. Ventilate room and seek medical attention in case of medical symptoms. Gas can damage respiratory tract.
- Improper operation conditions may lead to battery electrolyte leak, avoid contact with the substance. In case of accidental contact, flush the electrolyte abundantly with water. In case of contact with eyes, additionally seek medical attention. Leaked electrolyte may cause eye irritation or burns.
- Do not disassemble the battery – there is a risk of short circuiting.
- Do not use power tool battery in rain.
- Always keep the battery away from sources of heat. Do not leave the battery for a long time in high temperature (in direct sunlight, in proximity of heaters and wherever the temperature exceeds 50°C).

##### SAFETY INSTRUCTIONS FOR BATTERY CHARGER

- This equipment is not intended for use by persons with restricted physical, sensory or mental capabilities (including children) or persons who have no experience or are unfamiliar with the equipment, unless the use is supervised or carried out in accordance with equipment use instructions handed over by persons responsible for their safety.
- Pay attention to children so they don't play with the equipment.
- Do not expose the charger to humidity or water. Ingress of water into the charger increases risk of electric shock. Use the charger only in dry rooms.
- Disconnect the charger from power supply before starting any maintenance or cleaning.

- Do not use the charger when placed on flammable surface (e.g. paper, textiles) or in proximity of flammable substance. Greater charger temperature when charging increases risk of fire.
- Check condition of the charger, cable and plug before each use. Do not use the charger if any damage is found. Do not try to disassemble the charger. All repairs should be made at an authorized service workshop. Improper charger assembly may cause electric shock or fire.
- Children or persons who are physically, emotionally or mentally disabled and other persons, whose experience or knowledge is insufficient to use the charger while following all safety rules should not use the charger without supervision of person responsible for their safety. Otherwise there is a risk of improper use and injuries in consequence.
- When the charger is not in use, it should be disconnected from the mains network.

#### CAUTION! This device is designed to operate indoors.

The design is assumed to be safe, protection measures and additional safety systems are used, nevertheless there is always a small risk of injuries at work.

Li-Ion batteries may leak, set on fire or explode when heated to high temperature or short-circuited. Do not store the batteries in a car in hot and sunny days. Do not open the battery. Li-Ion batteries contain electronic protection devices that, if damaged, may cause fire or explosion of the battery.

#### Explanation of used symbols



1. CAUTION! Use precaution measures.
2. Read instruction manual, observe warnings and safety conditions therein!
3. Use personal protection equipment (protective goggles, earmuff protectors).
4. Use protective gloves.
5. Keep the tool away from children.
6. Use protective clothes.
7. Protect the tool from moisture.
8. Remove the battery from the device before starting any adjustments or cleaning related tasks.
9. This device is designed to operate indoors.

10. Maximum permissible cell temperature 45°C.
11. Do not throw cells into fire.
12. Recycling.
13. Charger protection class 2.
14. Do not throw cells into water.

## CONSTRUCTION AND USE

The impact wrench is a battery-powered tool. The drive consists of DC commutator motor with permanent magnets. Design of components ensures long service life of the tool. The wrench holder allows to install sockets of different lengths and with 1/2" square attachments. Large torque adjustment range allows to replace many other tools. High torque mechanism creates the torque as short, high peaks of circumferential impact, and tool reactions towards the operator's hands during tightening is low.

The wrench is designed for general use, e.g. for automotive vehicle servicing, installation and repair tasks.



**Use the power tool in accordance with the manufacturer's instructions only.**

## DESCRIPTION OF DRAWING PAGES

Below enumeration refers to the device elements depicted on the drawing pages of this manual.

1. 1/2" tool holder
2. Direction selector switch
3. Handle
4. Holder
5. Switch
6. Illumination
7. Battery
8. Battery lock button
9. LED diodes
10. Charger
11. Button for battery level indication
12. Battery level indicator (LED)

\* Differences may appear between the product and drawing.

## MEANING OF SYMBOLS



CAUTION



WARNING



ASSEMBLY / SETTINGS



INFORMATION

## PREPARATION FOR OPERATION

### REMOVING AND INSERTING THE BATTERY

- Set the direction selector switch (2) in middle position.
- Push the battery lock button (8) and slide out the battery (7) (fig. A).
- Insert charged battery (7) into the handle holder, you should hear when the battery lock button (8) snaps.

### BATTERY CHARGING

The device is supplied with partially charged battery. Charge the battery in ambient temperature between 4°C and 40°C. New battery, or one that has not been used for a long time, will reach full efficiency after approximately 3 to 5 charge/discharge cycles.

- Remove the battery (7) from the device (fig. A).
- Connect the charger to mains socket (230 V AC).
- Slide the battery (7) into the charger (10) (fig. B). Ensure the battery is properly fitted (pushed to the end).



When the charger is connected to a mains socket (230 V AC), the green diode (9) on the charger turns on to indicate connected supply.

When the battery (7) is placed in the charger (10), the red diode (9) on the charger turns on to indicate that the charging is in progress.

At the same time green diodes (12) of the battery level indication are flashing in different configurations, see description below.

- **All diodes are flashing** – the battery is empty and requires charging.
- **2 diodes are flashing** – the battery is partially discharged.
- **1 diode is flashing** – the battery level is high.



Once the battery is charged, the diode (9) on the charger lights green, and all battery level diodes (12) light continuously. After some time (approx. 15 s) the battery level indication diodes (12) turn off.



**Do not charge the battery for more than 8 hours. Exceeding this time limit may cause damage to battery cells. The charger does not turn off automatically when the battery is full. Green diode on the charger will remain on. Battery level indication diodes turn off after some time. Disconnect power supply before removing the battery from the charger socket. Avoid consecutive short chargings. Do not charge the battery after short use of the tool. Significant decrease of the period between chargings indicates the battery is worn out and should be replaced.**



**Batteries heat up when charging. Do not operate just after charging – wait for the battery to cool down to room temperature. It will prevent battery damage.**

## BATTERY LEVEL INDICATION



The battery is equipped with signalisation of the battery level (3 LED diodes) (12). To check battery level status, press the button for battery level indication (11) (fig. C). When all diodes are lit, the battery level is high. When 2 diodes are on, the battery is partially discharged. When only one diode is lit, the battery is discharged and must be recharged.

## SPINDLE BRAKE



The power tool is equipped with electronic brake, which stops the spindle immediately after the switch button (5) is released. The brake allows for precise driving and prevents free spindle rotation after it is switched off.

## OPERATION / SETTINGS

### SWITCHING ON / OFF



**Switching on** – press the switch button (5).



**Switching off** – release the switch button (5).

Each time the switch button (5) is pressed, the LED diode (6) lights up to illuminate the workplace.

### ROTATIONAL SPEED CONTROL



Increase or reduce pressure on the switch button (5) to adjust rotational speed while operating. Speed control allows for soft start, which provides working control during tightening and undoing bolts.

### CIRCUMFERENTIAL IMPACT ACTION



The tool rotates the spindle when tightening, and creates circumferential impact. Impact action actuates automatically when the load increases. Then a high peak torque is applied. Keep watching the screw or bolt for full control over tightening. Keep control over tightening force by adjusting rotational speed.

### WORKING TOOL INSTALLATION



• Slide on a correctly sized socket onto the 1/2" tool holder (1) as far as possible, you should hear the ring snaps on (fig. D).

• Pull the socket lightly to make sure it is fixed properly.



Deinstallation of the tool is similar to installation, only the sequence of actions is reversed.



We recommend to use correct sockets designed for use with impact wrenches.

#### RIGHT-LEFT DIRECTION OF ROTATION



Choose direction of spindle rotation with the direction selector switch (2) (fig. E).

**Clockwise rotation** – set the switch (2) to the extreme left position.

**Counter-clockwise rotation** – set the switch (2) to the extreme right position.

\* In certain cases position of the switch related to rotation may be different than specified. Please refer to graphic signs located on the switch or tool body.



Safe position of the direction selector switch (2) is in the middle, it prevents accidental starting of the power tool.

- When the switch is in this position, the power tool cannot be started.
- Use this position of the switch to change sockets.
- Before starting the tool make sure the position of the direction selector switch (2) is correct.



Do not change direction of rotation when the spindle of the power tool is rotating.



Long lasting operation at low rotational speed of the spindle may cause motor overheating. Make periodic breaks in operation or allow the tool to operate at top speed without load for approximately 3 minutes.

#### HOLDER



The power tool provides convenient holder (4) that allows to e.g. hang the tool on a tool belt when working at heights.

## OPERATION AND MAINTENANCE

#### MAINTENANCE AND STORAGE



- Cleaning the device after each use is recommended.
- Do not use water or any other liquid for cleaning.
- Clean the power tool, battery and charger with a dry cloth or blow through with compressed air at low pressure.
- Do not use any cleaning agents or solvents, they may damage plastic parts.
- Clean ventilation holes in the motor casing regularly to prevent device overheating.
- Always store the power tool in a dry place, beyond reach of children.
- Store the device with the battery removed.



All defects should be repaired by service workshop authorized by the manufacturer.

## TECHNICAL PARAMETERS

#### RATED PARAMETERS

Cordless Impact Wrench 58G018	
Parameter	Value
Battery voltage	18 V DC
Range of idle rotational speed	0-2200 rpm
Tool holder	1/2" square
Max. torque	180 Nm
Protection class	III
Weight	1,8 kg
Year of production	2018
58G018 defines type and indication of the device	

Graphite Energy+ System Battery		
Parameter	Value	
<b>Battery</b>	<b>58G001</b>	<b>58G004</b>
Battery voltage	18 V DC	18 V DC
Battery type	Li-Ion	Li-Ion
Battery capacity	2000 mAh	4000 mAh
Ambient temperature range	4°C – 40°C	4°C – 40°C
Charging time for charger 58G002	1 h	2 h
Weight	0,400 kg	0,650 kg
Year of production	2018	2018

Graphite Energy+ System Charger	
Parameter	Value
<b>Charger type</b>	<b>58G002</b>
Supply voltage	230 V AC
Power supply frequency	50 Hz
Charging voltage	22 V DC
Max. charging current	2300 mA
Ambient temperature range	4°C – 40°C
Charging time of the battery 58G001	1 h
Charging time of the battery 58G004	2 h
Protection class	II
Weight	0,300 kg
Year of production	2018

#### NOISE LEVEL AND VIBRATION PARAMETERS

Sound pressure	$L_{p,A} = 95,1 \text{ dB(A)}$ $K = 3 \text{ dB(A)}$
Sound power	$L_{w,A} = 106,1 \text{ dB(A)}$ $K = 3 \text{ dB(A)}$
Vibration acceleration	$a_{h,i} = 15,87 \text{ m/s}^2$ $K = 1,5 \text{ m/s}^2$



#### Noise and vibration information

Noise produced by the device is defined with: level of produced sound pressure  $L_{p,A}$  and level of sound power  $L_{w,A}$  (where K is measurement uncertainty). Vibrations produced by the device are defined with vibration acceleration value  $a_{h,i}$  (where K is measurement uncertainty).

Sound pressure  $L_{p,A}$ , sound power  $L_{w,A}$  and vibration acceleration  $a_{h,i}$  specified in this manual have been measured in accordance with EN 60745-1. Specified vibration level  $a_{h,i}$  can be used to compare tools and for initial evaluation of exposition to vibrations.

Specified vibration level is representative for main applications of the device. When the device is used for other purposes or with different working tools, the vibration level may change. Insufficient or too rare maintenance may increase vibration level. The abovementioned factors may lead to higher exposure to vibrations during whole working time.

**To precisely define exposure to vibrations, include periods when the device is switched off and when it is switched on but not used for working. Once all factors have been carefully considered, total exposition to vibrations may be significantly lower.**

To protect the user from results of exposure to vibrations, use additional safety measures such as: device and working tool periodic maintenance, proper hand temperature conditions, good work organisation.

## ENVIRONMENTAL PROTECTION

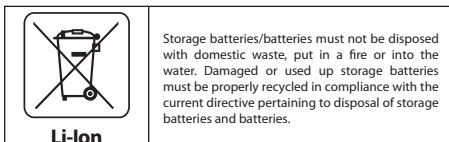
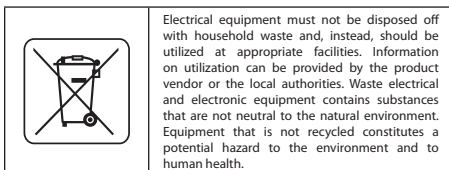

\* Right to introduce changes is reserved.

"Grupa Topex Spółka z ograniczoną odpowiedzialnością" Spółka komandytowa with seat in Warsaw at ul. Pograniczna 2/4 (hereinafter Grupa Topex) informs, that all copyrights to this instruction (hereinafter Instruction), including, but not limited to, text, photographs, schemes, drawings and layout of the instruction, belong to Grupa Topex exclusively and are protected by laws accordingly to Copyright and Related Rights Act of 4 February 2004 (ustawa o prawie autorskim i prawach pokrewnych, Dz. U. 2006 No 90 item 631 with later amendments). Copying, processing, publishing, modifications for commercial purposes of the entire instruction or its parts without written permission of Grupa Topex are strictly forbidden and may cause civil and legal liability.



## ÜBERSETZUNG DER ORIGINALBETRIEBSANLEITUNG AKKU-SCHLAGSCHRAUBER 58G018

ACHTUNG: BEVOR SIE DAS ELEKTROWERKZEUG BENUTZEN, LESEN SIE DIESE ANLEITUNG SORGFÄLTIG DURCH UND BEWAHREN SIE SIE FÜR WEITERE INFORMATIONEN AUF.

### SPEZIFISCHE SICHERHEITSVORSCHRIFTEN

#### SPEZIFISCHE SICHERHEITSVORSCHRIFTEN (AKKU-SCHLAGSCHRAUBER)

- Bei Verwendung eines Schlagschraubers Gehörschutz und Schutzbrille tragen. Lärmbelastigung kann zu Hörverlust führen. Metallspäne und andere fliegende Partikel können bleibende Augenschäden verursachen.
- Verwenden Sie das Werkzeug mit den mitgelieferten Zusatzgriffen. Der Verlust der Kontrolle kann zu Verletzungen des Bedieners führen.
- Während Arbeiten, bei denen das Werkzeug mit versteckten elektrischen Kabeln in Berührung kommen könnte, halten Sie das Gerät an den isolierten Griffflächen fest. Der Kontakt mit einem stromführenden Kabel (oder einem Netzkabel für das Gerät)\* kann zur Übertragung von Spannung auf die Metallteile des Geräts führen, was zu einem elektrischen Schlag führen kann.

\* bei batteriebetriebenen Geräten nicht zutreffend

#### ZUSÄTZLICHE SICHERHEITSMASSNAHMEN BEI DER ARBEIT MIT DEM SCHLAGSCHRAUBER

- Das eingeschaltete Elektrowerkzeug nicht an der Mutter/ Schraube anbringen. Das rotierende Gerät kann von der Mutter oder Schraube abrutschen.
- Beim Spannen von Werkzeugen darauf achten, dass die Werkzeuge korrekt und sicher im Werkzeugträger sitzen. Wenn das Gerät nicht richtig am Werkzeugträger befestigt ist, kann es sich lösen und die Kontrolle über das Gerät verlieren, während es in Betrieb ist.
- Halten Sie das Elektrowerkzeug beim Anziehen und Lösen der Schrauben fest, da kurzzeitig hohe Anzugsmomente auftreten können.
- Die Drehrichtung der Werkzeugspindel darf während der Arbeit nicht verändert werden. Andernfalls kann das Elektrowerkzeug beschädigt werden.
- Reinigen Sie das Gerät mit einem weichen, trockenen Tuch. Verwenden Sie niemals Reinigungsmittel oder Alkohol.

#### SICHERHEITSHINWEISE FÜR DEN AKKU

- Wenn der Akku beschädigt und unsachgemäß verwendet wird, können Gase freigesetzt werden. Den Raum lüften, bei Beschwerden einen Arzt aufsuchen. Gase können die Atemwege schädigen.
- Bei unsachgemäßen Betriebsbedingungen kann der Elektrolyt aus dem Akku austreten; Kontakt mit ihm vermeiden. Bei versehentlichem Kontakt den Elektrolyten mit viel Wasser abspülen. Bei Augenkontakt zusätzlich einen Arzt aufsuchen. Auslaufender Elektrolyt kann zu Augenreizungen oder Verbrennungen führen.
- Öffnen Sie den Akku nicht - es besteht die Gefahr eines Kurzschlusses.
- Verwenden Sie den Akkupack des Elektrowerkzeugs nicht bei Regen.

- Halten Sie den Akku immer von Hitze fern. Nicht längere Zeit in einer Umgebung mit hohen Temperaturen (an sonnigen Orten, in der Nähe von Heizkörpern oder bei Temperaturen über 50°C) lagern.

## SICHERHEITSHINWEISE FÜR DAS AKKULADEGERÄT

- Dieses Gerät ist nicht für den Gebrauch durch Personen (einschließlich Kinder) mit eingeschränkten körperlichen, sensorischen oder geistigen Fähigkeiten oder ohne Erfahrung oder Wissen über das Gerät bestimmt, es sei denn, dies geschieht unter Aufsicht oder in Übereinstimmung mit den Anweisungen der für die Sicherheit verantwortlichen Person.
- Kinder sollten beaufsichtigt werden, um sicherzustellen, dass sie nicht mit dem Gerät spielen.
- Setzen Sie das Ladegerät keiner Feuchtigkeit oder Wasser aus. Das Eindringen von Wasser in das Ladegerät erhöht die Gefahr eines Stromschlags. Das Ladegerät darf nur in trockenen Räumen verwendet werden.
- Trennen Sie das Ladegerät vom Netz, bevor Sie Wartungs- oder Reinigungsarbeiten durchführen.
- Verwenden Sie das Ladegerät nicht, wenn es auf einer brennbaren Oberfläche (z.B. Papier, Textilien) oder in der Nähe von brennbaren Stoffen steht. Durch die Temperaturerhöhung des Ladegeräts während des Ladevorgangs besteht Brandgefahr.
- Überprüfen Sie vor jedem Gebrauch den Zustand von Ladegerät, Kabel und Stecker. Wenn Schäden festgestellt werden, verwenden Sie das Ladegerät nicht. Versuchen Sie nicht, das Ladegerät zu zerlegen. Überlassen Sie alle Wartungsarbeiten einer autorisierten Fachwerkstatt. Falsche Installation des Ladegerätes kann zu Stromschlag oder Feuer führen.
- Kinder und Personen mit einer körperlichen, emotionalen oder geistigen Behinderung oder einer anderen Behinderung, deren Erfahrung oder Kenntnisse nicht ausreichen, um das Ladegerät unter allen Sicherheitsbedingungen zu betreiben, sollten das Ladegerät nicht ohne Aufsicht einer verantwortlichen Person bedienen. Andernfalls besteht die Gefahr, dass das Gerät nicht richtig betrieben wird und es zu Verletzungen kommen kann.
- Trennen Sie das Ladegerät vom Netz, wenn es nicht benutzt wird.

**ACHTUNG! Das Gerät wird für Arbeiten im Innenbereich eingesetzt.**

**Trotz der eigensicheren Konstruktion, Schutzmaßnahmen und zusätzlichen Vorbeugungsmaßnahmen besteht immer ein Restrisiko von Verletzungen am Arbeitsplatz.**

**Li-Ion-Akkus können auslaufen, sich entzünden oder explodieren, wenn sie auf hohe Temperaturen erhitzt oder kurzgeschlossen werden. Bewahren Sie sie nicht an heißen oder sonnigen Tagen im Auto auf. Öffnen Sie den Akku nicht. Li-Ion-Akkus enthalten elektronische Schutzvorrichtungen, die bei Beschädigung zu einer Entzündung oder Explosion des Akkus führen können.**

## Erklärung der verwendeten Piktogramme



1. ACHTUNG! Treffen Sie besondere Vorsichtsmaßnahmen.
2. Lesen Sie die Betriebsanleitung durch und beachten Sie die darin enthaltenen Warn- und Sicherheitshinweise!
3. Persönliche Schutzausrüstung (Schutzbrille, Gehörschutz) verwenden.
4. Schutzhandschuhe tragen.
5. Lassen Sie Kinder nicht an das Gerät gelangen.
6. Schutzkleidung tragen.
7. Schützen Sie das Gerät vor Feuchtigkeit.
8. Nehmen Sie die Akkus aus dem Gerät heraus, bevor Sie irgendwelche Einstell- oder Reinigungsarbeiten durchführen.
9. Das Gerät ist für den Einsatz im Innenbereich konzipiert.
10. Maximal zulässige Zellentemperatur 45°C.
11. Werfen Sie keine Zellen ins Feuer.
12. Recycling.
13. Zweite Schutzklasse des Ladegerätes.
14. Werfen Sie die Zellen nicht ins Wasser.

## AUFBAU UND BESTIMMUNG

Der Schlagschrauber ist ein batteriebetriebenes Elektrowerkzeug. Das Antriebssystem ist ein Gleichstromkommutatormotor mit Permanentmagneten. Die Konstruktion der Schlüsselemente gewährleistet eine lange Lebensdauer. Der Schlüsselhalter ermöglicht die Montage von Steckschlüsseln unterschiedlicher Länge mit Vierkantgriffen im Raster von 1/2". Eine breite Palette von Drehmomentsteuerungen ermöglicht den Austausch einer Reihe weiterer Werkzeuge. Der für das hohe Drehmoment verantwortliche Mechanismus erzeugt es in Form eines momentanen Umfangshubes, und die Wirkung des Gerätes auf die Hände des Bedieners während des Schraubvorgangs ist gering.

Der Schlüssel ist für allgemeine Wartungsarbeiten, z.B. an Kraftfahrzeugen, Montage- und Reparaturarbeiten vorgesehen.



**Verwenden Sie das Elektrowerkzeug nicht für andere Zwecke als den vorgesehenen Zweck.**

## BESCHREIBUNG DER GRAFIKSEITEN

Die folgende Nummerierung bezieht sich auf die auf den grafischen Seiten dieses Handbuchs dargestellten Geräteelemente.

1. Werkzeughalter 1/2"
2. Drehrichtungsschalter
3. Handgriff
4. Griff
5. Schalter
6. Beleuchtung
7. Akkumulator
8. Akkuhalterungstaste
9. LED-Dioden
10. Ladegerät
11. Akkuladekontrolltaste
12. Akkuladezustandsanzeige (LED).

\* Es kann Unterschiede zwischen der Zeichnung und dem Artikel geben.

## EINE BESCHREIBUNG DER VERWENDETEN PIKTOGRAMME



ACHTUNG



WARNUNG





MONTAGE/EINSTELLUNGEN





INFORMATION

## ARBEITSVORBEREITUNG

### HERAUSNEHMEN / EINSETZEN DES AKKUS

-  Drehrichtungsschalter (2) in Mittelstellung bringen.
-  Drücken Sie den Akkuhalterungstaste (8) und schieben Sie den Akku (7) heraus (**Abb.A**).
- Setzen Sie den geladenen Akku (7) in den Griff ein, bis die Akkuhalterungstaste (8) hörbar einrastet.

### AUFLADEN DES AKKUS

-  Das Gerät wird mit einem teilweise geladenen Akku geliefert. Laden Sie die Akku, wenn die Umgebungstemperatur zwischen 4°C und 40°C liegt. Ein neuer oder seit langem nicht mehr benutzter Akku erreicht seine volle Kapazität nach ca. 3-5 Lade- und Entladezyklen.
-  Entfernen Sie den Akku (7) aus dem Gerät (**Abb. A**).
- Stecken Sie das Ladegerät in die Netzsteckdose (230V AC).
- Schieben Sie den Akku (7) in das Ladegerät (10) (**Abb.B**) und prüfen Sie den korrekten Sitz des Akkus (vollständig eingefahren).

 Wenn das Ladegerät an eine Netzsteckdose (230V AC) angeschlossen ist, leuchtet die grüne LED (9) am Ladegerät auf, um anzuzeigen, dass es mit Strom versorgt wird.

Wenn der Akku (7) in das Ladegerät (10) eingesetzt wird, leuchtet die rote LED (9) am Ladegerät und zeigt an, dass der Akku geladen wird.

Die grünen Ladezustands-LEDs (12) im aktiven Schaltkreis (siehe Beschreibung unten) leuchten frühzeitig auf.

- Pulslicht aller Dioden** - zeigt an, dass der Akku leer ist und aufgeladen werden muss.
- Pulslicht von 2 Dioden** - zeigt Teilentladung an.
- Pulslicht einer Diode** - zeigt hohe Akkuaufladung an.

 Wenn der Akku voll geladen ist, leuchtet die LED (9) am Ladegerät grün und alle LEDs am Ladezustand des Akkus (12) leuchten kontinuierlich. Die Akkustatus-LEDs (12) erlöschen nach einer gewissen Zeit (ca. 15 Sekunden).



Der Akku sollte nicht länger als 8 Stunden geladen werden. Wird diese Zeit überschritten, können die Akkuzellen beschädigt werden. Das Ladegerät schaltet sich nicht automatisch aus, wenn der Akku vollständig geladen ist. Die grüne LED am Ladegerät leuchtet weiter. Die Akkuanzeige erlischt nach einer Weile. Trennen Sie die Stromversorgung, bevor Sie den Akku aus dem Ladegerät nehmen. Vermeiden Sie aufeinanderfolgende Kurzaufladungen. Laden Sie die Akkus nicht wieder nach kurzer Zeit auf. Die deutliche Verkürzung der Zeit zwischen dem notwendigen Aufladen zeigt an, dass die Akku abgenutzt ist und ersetzt werden sollte.



Die Akkus werden während des Ladevorgangs heiß. Arbeiten Sie nicht sofort nach dem Laden - warten Sie, bis der Akku Raumtemperatur erreicht hat. Dies verhindert Schäden an der Akku.

### AKKU-LADEZUSTANDSANZEIGE



Die Akku ist mit einer Ladezustandsanzeige (3 LEDs) (12) ausgestattet. Um den Ladezustand des Akkus zu überprüfen, drücken Sie den Ladekontrollknopf (11) (**Abb. C**). Alle LEDs leuchten auf, um einen hohen Ladezustand der Akku anzuzeigen. Zwei LEDs leuchten auf, um eine Teilentladung anzuzeigen. Wenn nur 1 LED leuchtet, ist der Akku leer und muss wieder aufgeladen werden.

### SPINDELBREMSE



Das Werkzeug verfügt über eine elektronische Bremse, die die Spindel sofort nach dem Loslassen des Drucks auf den Schaltknopf (5) stoppt. Die Bremse sorgt für eine präzise Verschraubung und verhindert, dass sich die Spindel nach dem Ausschalten frei drehen kann.

## BETRIEB / EINSTELLUNGEN

### EIN- / AUSSCHALTEN



**Einschalten** - Schaltknopf (5) drücken.



**Ausschalten** - Druck auf den Schaltknopf (5) ablassen.

Jedes Mal, wenn Sie den Schalter (5) drücken, leuchtet die LED (6) den Arbeitsbereich auf.

### GESCHWINDIGKEITSREGELUNG



Die Drehzahl kann während des Betriebes durch Erhöhen oder Verringern des Drucks am Schalter (5) eingestellt werden. Die Geschwindigkeitsregelung ermöglicht einen langsamen Start, was die Kontrolle beim Ein- und Ausschrauben unterstützt.

### SCHLAGHUEBE AM UMFANG



Das Gerät dreht die Spindel während des Einschraubens und erzeugt Schlaghübe am Umfang. Der Schlag wird automatisch aktiviert, wenn die Last ansteigt. Dann wird ein kurzzeitig hohes Drehmoment geliefert. Beachten Sie die eingeschraubte(n) Schraube(n) für eine vollständige Anzugskontrolle. Die Anzugskraft muss durch die Wahl der richtigen Drehzahl gesteuert werden.

### MONTAGE DES ARBEITSWERKZEUGS



Schieben Sie den ausreichend großen Aufsatz bis zum Anschlag auf den 1/2" (1) Werkzeughalter, bis der Ring hörbar einrastet (**Abb. D**).

Überprüfen Sie den korrekten Sitz der Kappe durch leichtes Ziehen der Kappe.



Die Demontage der Maschine erfolgt in umgekehrter Reihenfolge zur Montage der Maschine.



Geeignete Schlagschraubereinsätze werden empfohlen.



### DREHRICHTUNG RECHTS - LINKS

Mit dem Drehschalter (2) die Drehrichtung der Spindel wählen (**Abb. E**).

**Drehrichtung rechts** - Schalter (2) in die äußerste linke Position bringen.

**Drehrichtung links** - Schalter (2) in die äußerste rechte Position bringen.

\* Vorbehalten wird, dass in einigen Fällen die Stellung des Schalters in Bezug auf die Drehzahl von der beschriebenen abweichen kann. Beachten Sie die Grafiken auf dem Schalter oder dem Gehäuse des Gerätes.





Die Sicherheitsstellung ist die Mittelstellung des Drehrichtungsschalters (2), die ein unbeabsichtigtes Starten des Elektrowerkzeugs verhindert.

- Das Elektrowerkzeug kann in dieser Position nicht gestartet werden.
- In dieser Position werden die Steckdosen ausgetauscht.
- Prüfen Sie vor der Inbetriebnahme, ob der Drehrichtungsschalter (2) in der richtigen Position ist.



Ändern Sie die Drehrichtung nicht, während sich die Spindel des Elektrowerkzeugs dreht.



Längerer Betrieb bei niedrigen Drehzahlen kann zu einer Überhitzung des Motors führen. Nehmen Sie periodische Stillstände vor oder lassen Sie das Gerät für ca. 3 Minuten mit einer maximalen lastfreien Geschwindigkeit arbeiten.

#### GRIFF



Das Elektrowerkzeug hat einen praktischen Griff (4), mit dem es z.B. während der Arbeit in der Höhe am Montageband aufgehängt wird.

## HANDHABUNG UND WARTUNG

### WARTUNG UND LAGERUNG



- Es wird empfohlen, das Gerät sofort nach jedem Gebrauch zu reinigen.
- Verwenden Sie kein Wasser oder andere Flüssigkeiten zur Reinigung.
- Elektrowerkzeug, Akkupack und Ladegerät sollten mit einem trockenen Tuch gereinigt oder mit Niederdruck-Druckluft abgeblasen werden.
- Verwenden Sie keine Reinigungs- oder Lösungsmittel, da diese Kunststoffteile beschädigen können.
- Reinigen Sie regelmäßig die Lüftungsschlitze im Motorgehäuse, um eine Überhitzung des Gerätes zu vermeiden.
- Bewahren Sie das Elektrowerkzeug immer außerhalb der Reichweite von Kindern an einem trockenen Ort auf.
- Bewahren Sie das Gerät bei entnommenem Akku auf.



Jede Art von Defekt sollte durch einen autorisierten Service des Herstellers behoben werden.

## TECHNISCHE PARAMETER

### NENNDATEN

Akku-Schlagschrauber 58G018	
Parameter	Wert
Batteriespannung	18 V DC
Leerlaufdrehzahlbereich	0-2200 min <sup>-1</sup>
Werkzeughalter	Vierkant 1/2"
Max. Drehmoment	180 Nm
Schutzart	III
Gewicht	1,8 kg
Baujahr	2018

58G018 bedeutet sowohl den Typ als auch die Bezeichnung der Maschine

Akkumulator aus dem Graphite Energy+-System		
Parameter	Wert	
<b>Akkumulator</b>	<b>58G001</b>	<b>58G004</b>
Voltage akku	18 V DC	18 V DC
Typ des Akkumulators	Li-Ion	Li-Ion

Akku-Kapazität	2000 mAh	4000 mAh
Umgebungstemperaturbereich	4°C – 40°C	4°C – 40°C
Ladezeit beim Laden mit einem Ladegerät 58G002	1 h	2 h
Masse	0,400 kg	0,650 kg
Baujahr	2018	2018

Ladegerät aus dem Graphite Energy+ System	
Parameter	Wert
<b>Ladegerättyp</b>	<b>58G002</b>
Versorgungsspannung	230 V AC
Versorgungsfrequenz	50 Hz
Ladespannung	22 V DC
Max. Ladestrom	2300 mA
Umgebungstemperaturbereich	4°C – 40°C
Akku-Ladezeit 58G001	1 h
Akku-Ladezeit 58G004	2 h
Schutzklasse	II
Masse	0,300 kg
Baujahr	2018

### LÄRM- UND SCHWINGUNGSANGABEN

Schalldruckpegel	$L_{p_A} = 95,1 \text{ dB(A)}$ $K = 3 \text{ dB(A)}$
Schalleistungspegel	$L_{w_A} = 106,1 \text{ dB(A)}$ $K = 3 \text{ dB(A)}$
Wert der Schwingbeschleunigung	$a_{h_i} = 15,87 \text{ m/s}^2$ $K = 1,5 \text{ m/s}^2$



### Informationen über Lärm und Vibrationen

Der Schalldruckpegel des Gerätes wird beschrieben durch: den Schalldruckpegel  $L_{p_A}$  und den Schalleistungspegel  $L_{w_A}$  (wobei K die Messunsicherheit ist). Die vom Gerät emittierten Schwingungen werden durch den Wert der Schwingbeschleunigung  $a_h$  (wobei K die Messunsicherheit bedeutet) beschrieben.

Der  $L_{p_A}$ -Schalldruckpegel, der  $L_{w_A}$ -Schalleistungspegel und die in diesem Handbuch angegebenen  $a_h$ -Schwingungsbeschleunigungswerte wurden gemäß EN 60745-1 gemessen. Der angegebene Schwingungspegel  $a_h$  kann zur Portierung und Vorabbewertung der Schwingungsbelastung verwendet werden.

Der angegebene Schwingungspegel ist nur für die Grundanwendungen der Maschine repräsentativ. Wird das Gerät für andere Anwendungen oder mit anderen Werkzeugen verwendet, kann sich der Schwingungspegel ändern. Ein höherer Schwingungspegel wird durch unzureichende oder zu geringe Wartung des Gerätes verursacht. Die oben genannten Gründe können die Exposition gegenüber Vibrationen während der gesamten Arbeitszeit erhöhen.

Zur genauen Abschätzung der Vibrationsbelastung sind die Zeiten vor den Auswirkungen von Vibrationen zu schützen, wie z.B. zyklische Wartung der Geräte und Werkzeuge, Schutz der entsprechenden Handtemperatur und ordnungsgemäße Arbeitsorganisation.

Zusätzliche Sicherheitsmaßnahmen sollten ergriffen werden, um den Benutzer vor den Auswirkungen von Vibrationen zu schützen, wie z.B. zyklische Wartung der Geräte und Werkzeuge, Schutz der entsprechenden Handtemperatur und ordnungsgemäße Arbeitsorganisation.

## UMWELTSCHUTZ

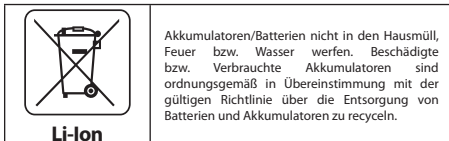
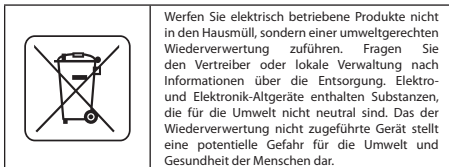

\* Änderungen vorbehalten.

„Grupa Topex Spółka z ograniczoną odpowiedzialnością“ Spółka komandytowa mit Sitz in Warschau, ul. Pograniczna 2/4 (nachfolgend: „Grupa Topex“) teilt mit, dass alle Urheberrechte auf den Inhalt der vorliegenden Betriebsanleitung (nachfolgend: „Betriebsanleitung“), darunter u. a. derer Text, Bilder, Schemata, Zeichnungen, sowie Anordnung, ausschließlich Grupa Topex angehören und laut Gesetz über das Urheberrecht und verwandte Rechte vom 4. Februar 1994 (GBL 2006 Nr. 90 Pos. 631 mit späteren Änderungen) rechtlich geschützt werden. Das Kopieren, Verarbeiten, Veröffentlichungen sowie Modifizieren der gesamten Betriebsanleitung bzw. derer Einzelelemente für kommerzielle Zwecke ohne Einwilligung von Grupa Topex in Schriftform ist streng verboten und kann zivil- und strafrechtlich verfolgt werden.



## ПЕРЕВОД ОРИГИНАЛЬНОЙ ИНСТРУКЦИИ ПО ЭКСПЛУАТАЦИИ АККУМУЛЯТОРНЫЙ УДАРНЫЙ ГАЙКОВЕРТ 58G018

ВНИМАНИЕ: ПЕРЕД НАЧАЛОМ ЭКСПЛУАТАЦИИ РУЧНОЙ ЭЛЕКТРИЧЕСКОЙ МАШИНЫ СЛЕДУЕТ ВНИМАТЕЛЬНО ПРОЧИТАТЬ ДАННУЮ ИНСТРУКЦИЮ И СОХРАНИТЬ В КАЧЕСТВЕ СПРАВОЧНОГО МАТЕРИАЛА.

### СПЕЦИАЛЬНЫЕ ТРЕБОВАНИЯ ПО БЕЗОПАСНОСТИ

#### СПЕЦИАЛЬНЫЕ ТРЕБОВАНИЯ ПО БЕЗОПАСНОСТИ (АККУМУЛЯТОРНЫЙ УДАРНЫЙ ГАЙКОВЕРТ)

- Во время работы с ударным гайковёртом пользуйтесь защитными наушниками и закрытыми защитными очками. Воздействие шума может вызвать потерю слуха. Металлические опилки и прочие частицы в воздухе могут вызвать необратимое повреждение глаз.
- Пользуйтесь дополнительными рукоятками, входящими в комплект электрической машины. Потеря контроля над электрической машиной чревата получением телесных повреждений.
- Во время работы удерживайте электрическую машину за изолированные поверхности захвата, поскольку рабочий инструмент может прикоснуться к скрытой проводке. При прикосновении к находящемуся под напряжением проводу (или шнуру питания электрической машины)\* открытые металлические части ручной машины могут попасть под напряжение и вызывать поражение оператора электрическим током.

\* не касается аккумуляторного оборудования

#### ДОПОЛНИТЕЛЬНЫЕ ТРЕБОВАНИЯ БЕЗОПАСНОЙ ЭКСПЛУАТАЦИИ УДАРНОГО ГАЙКОВЕРТА

- Не прикладывайте включенную электрическую машину к гайке/винту. Вращающийся рабочий инструмент может соскользнуть с гайки или винта.
- Закрепляя рабочий инструмент, обратите внимание на его правильную и безопасную установку в патроне. Неправильное крепление рабочего инструмента в патроне может привести к ослаблению крепежа и потери контроля над электрической машиной во время работы.
- Во время затяжки и ослабления винтов крепко держите электрическую машину, поскольку могут возникать кратковременные реактивные моменты.
- Запрещается изменять направление вращения шпинделя электрической машины во время ее работы. Это может привести к повреждению электрической машины.
- Чистите электрическую машину мягкой, сухой тряпочкой. Запрещается использовать какие-либо моющие средства или спирт.

#### УКАЗАНИЯ ПО БЕЗОПАСНОЙ ЭКСПЛУАТАЦИИ АККУМУЛЯТОРНОЙ БАТАРЕИ

- В случае повреждения и неправильной эксплуатации из аккумуляторной батареи могут выделяться газы. Следует проветрить помещение, в случае недомогания обратиться к врачу. Газы могут повредить дыхательные пути.
- При небрежном обращении из аккумуляторной батареи может вытекать жидкость; избегайте контакта с ней. При случайном

прикосновении промойте водой. При попадании жидкости в глаза обратитесь за медицинской помощью. Вытекающая из аккумуляторной батареи жидкость может вызвать раздражение глаз или ожоги.

- Не открывайте аккумуляторную батарею – это может вызвать короткое замыкание.
- Не пользуйтесь аккумуляторной батареей электрической машины во время дождя.
- Держите аккумуляторную батарею на безопасном расстоянии от источника тепла. Запрещается оставлять аккумуляторную батарею на длительное время в местах воздействия высоких температур (под прямыми солнечными лучами, вблизи обогревателей или там, где температура превышает 50 °C).

### УКАЗАНИЯ ПО БЕЗОПАСНОЙ ЭКСПЛУАТАЦИИ ЗАРЯДНОГО УСТРОЙСТВА АККУМУЛЯТОРНОЙ БАТАРЕИ

- Данное устройство не предназначено для использования лицами (включая детей) с пониженными физическими, чувственными или умственными способностями, или при отсутствии у них жизненного опыта или знаний, если они не находятся под контролем или не проинструктированы об использовании устройства лицом, ответственным за их безопасность.
- Дети должны находиться под присмотром для недопущения игры с зарядным устройством.
- Не подвергайте зарядное устройство воздействию влаги или воды. Попадание воды внутрь зарядного устройства повышает вероятность поражения электрическим током. Зарядным устройством можно пользоваться только внутри сухих помещений.
- Приступая к каким-либо действиям, связанным обслуживанием или чисткой зарядного устройства, его следует отключить от сети.
- Не пользуйтесь зарядным устройством, стоящим на легковоспламеняющихся материалах (например, бумага, текстиль), а также вблизи легковоспламеняющихся веществ. Нагрев зарядного устройства при зарядке создает опасность возникновения пожара.
- Проверяйте техническое состояние зарядного устройства, шнура питания и штепсельной вилки перед каждым использованием. Не пользуйтесь зарядным устройством при наличии повреждений. Не пытайтесь разбирать зарядное устройство. Любой ремонт поручайте авторизованной сервисной мастерской. Неправильная сборка зарядного устройства создает угрозу пожара или поражения электрическим током.
- Зарядное устройство не предназначено для использования лицами (включая детей) с пониженными физическими, чувственными или умственными способностями, или при отсутствии у них жизненного опыта или знаний, если они не находятся под контролем или не проинструктированы об использовании устройства лицом, ответственным за их безопасность. В противном случае существует опасность неправильного обращения с зарядным устройством, что может привести к травмам.
- Неиспользуемое зарядное устройство следует отключить от электрической сети.

**ВНИМАНИЕ!** Электрическая машина служит для работы внутри помещений.

Несмотря на безопасную конструкцию, предпринятые защитные меры и использование средств защиты, всегда существует некоторый остаточный риск получения травмы во время работы.

Аккумуляторные батареи Li-Ion могут потечь, загореться или взорваться, если будут нагреты до высоких температур или если произойдет короткое замыкание. Не храните аккумуляторные батареи в автомобиле в жаркие, солнечные дни. Не вскрывайте аккумуляторные батареи.

Аккумуляторные батареи Li-Ion снабжены электронной защитой, повреждение которой может вызвать их возгорание или взрыв.

### Расшифровка пиктограмм



1. **ВНИМАНИЕ!** Соблюдайте специальные меры предосторожности.
2. Прочитайте инструкцию по эксплуатации, соблюдайте указания и правила техники безопасности, приведенные в инструкции!
3. Пользуйтесь средствами индивидуальной защиты (закрытыми защитными очками, наушниками).
4. Пользуйтесь защитными перчатками.
5. Не разрешайте детям прикасаться к электрической машине.
6. Пользуйтесь защитной одеждой.
7. Берегите оборудование от влаги.
8. Приступая к регулировке или очистке, выньте аккумуляторную батарею из электрической машины.
9. Электрическая машина предназначена для работы внутри помещений.
10. Максимально допустимая температура аккумуляторной батареи 45 °C.
11. Не бросайте аккумуляторные батареи в огонь.
12. Вторичная переработка.
13. Второй класс защиты зарядного устройства.
14. Не бросайте аккумуляторные батареи в воду.

### КОНСТРУКЦИЯ И ПРИМЕНЕНИЕ

Ударный гайковерт – это электрическая машина с питанием от аккумуляторной батареи. В качестве привода использован коллекторный двигатель постоянного тока с постоянными магнитами. Конструкция деталей гайковерта обеспечивает длительный срок службы. Патрон гайковерта работает со сменными головками разной длины, с квадратным хвостовиком, размером 1/2". Благодаря большому диапазону регулировки крутящего момента, гайковерт может заменить целый ряд инструментов. Механизм, отвечающий за высокий крутящий момент, генерирует его в форме мгновенного тангенциального удара, при этом воздействие гайковерта на руки оператора в процессе работы небольшое.

Гайковерт общего назначения, предназначен для выполнения работ, связанных с обслуживанием, например, автомобилей, монтажных и ремонтных работ.



После включения зарядного устройства в розетку (230 В AC) загорится зеленый светодиод (9) зарядного устройства, который сигнализирует о наличии напряжения.

После того, как аккумуляторная батарея (7) будет вставлена в зарядное устройство (10), загорится красный светодиод (9) зарядного устройства, который сигнализирует о том, что идет процесс зарядки аккумуляторной батареи.

Зеленые светодиоды, сигнализирующие о степени заряда аккумуляторной батареи (12), включаются одновременно – свечение пульсирующее, комбинация их свечения разная (см. описание ниже).

- **Пульсируют все светодиоды** – это означает, что заряд на исходе и аккумуляторная батарея требует зарядку.
- **Светятся 2 светодиода** – это означает частичную разрядку.
- **Пульсирующее свечение 1 светодиода** – это свидетельствует о высоком уровне заряда аккумулятора.



**Запрещается применять ручную электрическую машину не по назначению.**

## ОПИСАНИЕ К ГРАФИЧЕСКИМ ИЗОБРАЖЕНИЯМ

Перечисленная ниже нумерация касается элементов ручной электрической машины, представленных на страницах с графическими изображениями.

1. Инструментальный патрон 1/2"
2. Переключатель направления вращения
3. Рукоятка
4. Фиксатор
5. Кнопка включения
6. Подсветка
7. Аккумуляторная батарея
8. Кнопка крепления аккумуляторной батареи
9. Светодиоды
10. Зарядное устройство
11. Кнопка сигнализации степени заряда аккумуляторной батареи
12. Сигнализация степени заряда аккумуляторной батареи (светодиоды).

\* Внешний вид приобретенной электрической машины может незначительно отличаться от изображенной на рисунке



После зарядки аккумуляторной батареи светодиод (9) зарядного устройства загорается зеленым цветом, а все светодиоды, сигнализирующие о степени заряда аккумуляторной батареи (12), светят непрерывно. Через некоторое время (порядка 15 с) светодиоды, сигнализирующие о степени заряда аккумуляторной батареи (12), гаснут.



Продолжительность процесса заряда аккумуляторной батареи не должна превышать 8 часов. Превышение данного времени может вызвать повреждение аккумуляторов батареи. Зарядное устройство не выключается автоматически после полной зарядки аккумуляторной батареи. Зеленый светодиод зарядного устройства будет продолжать светить. Светодиоды, сигнализирующие о степени заряда, погаснут через некоторое время. Отключите питание перед выемкой аккумуляторной батареи из зарядного устройства. Избегайте коротких и частых подзарядок. Не подзаряжайте аккумуляторную батарею после кратковременного использования электроинструмента. Существенное сокращение времени работы аккумуляторной батареи между подзарядками свидетельствует об ее износе и необходимости замены.

## РАСШИФРОВКА ПРЕДУПРЕЖДАЮЩИХ ЗНАКОВ



ВНИМАНИЕ



ПРЕДУПРЕЖДЕНИЕ



СБОРКА / НАСТРОЙКА



ИНФОРМАЦИЯ

## ПОДГОТОВКА К РАБОТЕ

### ВЫЕМКА / КРЕПЛЕНИЕ АККУМУЛЯТОРНОЙ БАТАРЕИ



- Поставьте переключатель направления вращения (2) в центральное положение.
- Нажмите кнопку крепления аккумуляторной батареи (8) и вытащите аккумуляторную батарею (7) (рис. А).
- Вставьте заряженную аккумуляторную батарею (7) в рукоятку до щелчка – чтобы сработала кнопка крепления аккумуляторной батареи (8).

### ЗАРЯДКА АККУМУЛЯТОРНОЙ БАТАРЕИ



Электрическая машина поставляется в торговую сеть с частично заряженной аккумуляторной батареей. Аккумуляторную батарею заряжайте при температуре окружающей среды от 4 °C до 40 °C. Новая аккумуляторная батарея, либо аккумуляторная батарея, которая не использовалась в течение длительного времени, достигнет своей номинальной емкости после 3-5 циклов заряда и разряда.



- Выньте аккумуляторную батарею (7) из электрической машины (рис. А).
- Подключите зарядное устройство к электрической сети (230 В AC).
- Вставьте аккумуляторную батарею (7) в зарядное устройство (10) (рис. В). Проверьте правильное положение аккумуляторной батареи (она должна быть вставлена до конца).



Во время зарядки аккумуляторные батареи очень сильно нагреваются. Не начинайте работу сразу после завершения процесса зарядки – дайте аккумуляторной батарее остыть до комнатной температуры. Это защитит аккумуляторную батарею от повреждения.



### СИГНАЛИЗАЦИЯ СТЕПЕНИ ЗАРЯДА АККУМУЛЯТОРНОЙ БАТАРЕИ

Аккумуляторная батарея оснащена сигнализацией степени заряда (3 светодиода) (12). Чтобы проверить степень заряда аккумуляторной батареи, следует нажать кнопку степени заряда аккумуляторной батареи (11) (рис. С). Свечение всех светодиодов свидетельствует о высоком уровне заряда аккумуляторной батареи. Свечение 2 светодиодов означает частичную разрядку. Свечение только 1 светодиода означает, что заряд на исходе и аккумуляторная батарея требует зарядки.



### ТОРМОЗ ШПИНДЕЛЯ

Электроинструмент оснащен электронным тормозом, останавливающим шпиндель сразу после отжатия кнопки включения (5). Тормоз обеспечивает точность ввинчивания, предотвращая свободное вращение шпинделя после выключения.

## РАБОТА / НАСТРОЙКА

### ВКЛЮЧЕНИЕ / ВЫКЛЮЧЕНИЕ



**Включение** – нажмите кнопку включения (5).



**Выключение** – отпустите кнопку включения (5).

При каждом нажатии кнопки включения (5) загорается светодиод (6), освещающий рабочее место.

## РЕГУЛИРОВКА ЧАСТОТЫ ВРАЩЕНИЯ



Во время работы частоту вращения можно регулировать посредством увеличения или уменьшения нажима на кнопку включения (5). Благодаря регулировке частоты возможен плавный пуск, что при ввинчивании и отвинчивании помогает контролировать работу.

## ТАНГЕНЦИАЛЬНЫЙ УДАР



Во время работы электроинструмента при вращении шпинделя генерируется серия импульсов – тангенциальный удар. Удар включается автоматически в момент увеличения нагрузки. В этот момент образуется максимальный мгновенный крутящий момент. Для полного контроля над процессом следует наблюдать за ввинчиваемым шурупом или винтом. Силу ввинчивания следует контролировать посредством подбора соответствующей частоты вращения.



Все неполадки должны устраняться авторизованной сервисной мастерской производителя.

## КРЕПЛЕНИЕ РАБОЧЕГО ИНСТРУМЕНТА



- Наденьте сменную головку соответствующего размера на патрон 1/2" до упора (1), до щелчка кольца (рис. D).
- Проверьте правильное крепление сменной головки, слегка потяните ее.



Демонтаж рабочего инструмента осуществляется в последовательности, обратной его монтажу.



Рекомендуется применять специальные сменные головки, предназначенные для работы с ударными гайковертами.

## ЛЕВОЕ – ПРАВОЕ ВРАЩЕНИЕ



Выбор направления вращения шпинделя осуществляется с помощью переключателя (2) (рис. E).

**Вращение вправо** – поставьте переключатель (2) в крайнее левое положение.

**Вращение влево** – поставьте переключатель (2) в крайнее правое положение.

\* Внимание, в некоторых случаях в приобретенной электрической машине положение переключателя может не соответствовать направлению вращения, указанному в инструкции. Обращайте внимание на графические символы на переключателе или корпусе электрической машины.



Безопасным положением является центральное положение переключателя (2), предотвращающее случайное включение электрической машины

- В данном положении невозможно включить электрическую машину.
- В данном положении заменяйте сменные головки.
- Перед включением электрической машины убедитесь, что переключатель направления вращения (2) находится в правильном положении.



Запрещается изменять направление вращения во время вращения шпинделя электрической машины.



Длительная работа с низкой частотой вращения шпинделя может вызвать перегрев двигателя. Необходимо делать перерывы в работе или позволить электрической машине поработать без нагрузки с максимальной скоростью вращения в течение порядка 3 минут.

## ФИКСАТОР



Гайковерт оснащен удобным фиксатором (4), который предназначен для крепления гайковерта, к примеру, на ремень во время работы на высоте.

## ТЕХНИЧЕСКОЕ ОБСЛУЖИВАНИЕ

### УХОД И ХРАНЕНИЕ



- Рекомендуется чистить электрическую машину после каждого использования.
- Для чистки запрещается использовать воду и прочие жидкости.

- Чистите электрическую машину, аккумуляторную батарею и зарядное устройство сухой тряпочкой или сжатым воздухом под небольшим давлением.
- Запрещается использовать для чистки чистящие средства и растворители, так как они могут повредить пластмассовые элементы электрической машины.
- Систематически очищайте вентиляционные отверстия, чтобы не допустить перегрева электрической машины.
- Всегда храните электрическую машину в сухом и недоступном для детей месте.
- На время хранения следует вынимать аккумуляторную батарею из электрической машины.

## ТЕХНИЧЕСКИЕ ХАРАКТЕРИСТИКИ

### НОМИНАЛЬНЫЕ ДАННЫЕ

Аккумуляторный ударный гайковерт 58G018	
Параметр	Величина
Напряжение аккумуляторной батареи	18 В DC
Диапазон частоты вращения на холостом ходу	0-2200 мин <sup>-1</sup>
Патрон	квадрат 1/2"
Макс. крутящий момент	180 Нм
Класс защиты	III
Масса	1,8 кг
Год выпуска	2018
58G018 означает как тип, так и обозначение машины	

Аккумуляторная батарея системы Graphite Energy+		
Параметр	Величина	
<b>Аккумулятор</b>	<b>58G001</b>	<b>58G004</b>
Напряжение аккумулятора	18 В DC	18 В DC
Тип аккумулятора	Li-Ion	Li-Ion
Емкость аккумулятора	2000 мАч	4000 мАч
Диапазон температур окружающей среды	4°C – 40°C	4°C – 40°C
Продолжительность зарядки зарядным устройством 58G002	1 ч	2 ч
Масса	0,400 кг	0,650 кг
Год выпуска	2018	2018

Зарядное устройство системы Graphite Energy+	
Параметр	Величина
<b>Тип зарядного устройства</b>	<b>58G002</b>
Напряжение питания	230 V AC
Частота тока питающей сети	50 Hz
Напряжение заряда	22 V DC
Макс. ток заряда	2300 mA
Диапазон температур окружающей среды	4°C – 40°C
Продолжительность зарядки аккумуляторной батареи 58G001	1 h

Продолжительность зарядки аккумулятора батареи 58G004	2 h
Класс защиты	II
Масса	0,300 kg
Год выпуска	2018

## ИНФОРМАЦИЯ ОБ УРОВНЕ ШУМА И ВИБРАЦИИ

Уровень звукового давления	акустического	$L_{p_A} = 95,1 \text{ dB(A)}$ $K = 3 \text{ dB(A)}$
Уровень звуковой мощности	акустической	$L_{w_A} = 106,1 \text{ dB(A)}$ $K = 3 \text{ dB(A)}$
Виброускорение		$a_h = 15,87 \text{ m/s}^2$ $K = 1,5 \text{ m/s}^2$



### Информация об уровне шума и вибрации

Уровень шума, генерируемый электрической машиной, описан с помощью: уровня звукового давления  $L_{p_A}$  и уровень звуковой мощности  $L_{w_A}$  (где  $K$  означает значение неопределенности измерения). Уровень генерируемой электрической машиной вибрации описан с помощью виброускорения  $a_h$  (где  $K$  означает значение неопределенности измерения).

Указанные в данной инструкции: уровень генерируемого звукового давления  $L_{p_A}$ , уровень звуковой мощности  $L_{w_A}$  и виброускорение  $a_h$  измерены в соответствии с требованиями стандарта EN 60745-1. Указанный уровень вибрации  $a_h$  можно использовать для сравнения электрических машин, а также для предварительной оценки вибрационной экспозиции.

Заявленная вибрационная характеристика представительна для основных рабочих заданий электроинструмента. Вибрационная характеристика может измениться, если электроинструмент будет использоваться для других целей. На вибрационную характеристику может повлиять недостаточный или слишком редко осуществляемый технический уход. Приведенные выше причины могут вызвать увеличение длительности вибрационной экспозиции за период работы.

**Для точной оценки вибрационной экспозиции следует учесть время, в течение которого электроинструмент находится в отключенном состоянии, либо во включенном, но не работает. После точной оценки всех факторов значение полной вибрации может быть значительно ниже.**

Для защиты оператора от вредного воздействия вибрации необходимо применять дополнительные меры безопасности, а именно: обеспечивать технический уход за электроинструментом и рабочими принадлежностями, поддерживать температуру рук на приемлемом уровне, соблюдать режим труда.

## ЗАЩИТА ОКРУЖАЮЩЕЙ СРЕДЫ



Электроприборы не следует выбрасывать вместе с домашними отходами. Их следует передать в специальный пункт утилизации. Информацию на тему утилизации может предоставить продавец изделия или местные власти. Электронное и электрическое оборудование, отработавшее свой срок эксплуатации, содержит опасные для окружающей среды вещества. Неутилизированное оборудование представляет потенциальную угрозу для окружающей среды и здоровья людей.



Аккумуляторы / батареи не следует выбрасывать вместе с домашними отходами, а также запрещается бросать в огонь или в воду. Поврежденные или отработанные аккумуляторы следует утилизировать в соответствии с действующей директивой, касающейся утилизации аккумуляторов и батарей.

Компания „Grupa Torhex Spółka z ograniczoną odpowiedzialnością“ Spółka komandytowa, расположенная в Варшаве по адресу: ul. Pograniczna 2/4 (далее „Grupa Torhex“) сообщает, что все авторские права на содержание настоящей инструкции (далее „Инструкция“), в т.ч. текст, фотографии, схемы, рисунки и чертежи, а также компоновка, принадлежат исключительно компании Grupa Torhex и защищены законом от 4 февраля 1994 года об авторском праве и смежных правах (Вестник законодательных актов РП № 90 поз. 631 с послед. изм.). Копирование, воспроизведение, публикация, изменение элементов инструкции без письменного согласия компании Grupa Torhex строго запрещено и может повлечь за собой гражданскую и уголовную ответственность. Информация о дате изготовления указана на серийном номере, который находится на изделии

## ИНФОРМАЦИЯ О ДАТЕ ИЗГОТОВЛЕНИЯ

**УКАЗАНА В СЕРИЙНОМ НОМЕРЕ,  
КОТОРЫЙ НАХОДИТСЯ НА ИЗДЕЛИИ**

Порядок расшифровки информации

2XXXYYG\*\*\*\*

где

2XXX – год изготовления,

YY – месяц изготовления

G – код торговой марки (первая буква)

\*\*\*\* – порядковый номер изделия

Изготовлено в КНР для GRUPA TOREX Sp. z o.o. Sp. k., ul. Pograniczna 2/4, 02-285 Warszawa, Польша

\* Оставляем за собой право вводить изменения.



## ПЕРЕКЛАД ІНСТРУКЦІЙ З ОРИГІНАЛУ

### ГАЙКОВЕРТ УДАРНИЙ АКУМУЛЯТОРНИЙ 58G018

УВАГА! ПЕРШ НІЖ ПРИСТАТИ ДО ЕКСПЛУАТАЦІЇ ЕЛЕКТРОІНСТРУМЕНТУ, СЛІД УВАЖНО ОЗНАЙОМИТИСЯ З ЦЬОЮ ІНСТРУКЦІЄЮ І ЗБЕРЕГТИ ЇЇ У ДОСТУПНОМУ МІСЦІ.

#### СПЕЦІАЛЬНІ ПРАВИЛА ТЕХНІКИ БЕЗПЕКИ ПІД ЧАС КОРИСТУВАННЯ УСТАТКУВАННЯМ

СПЕЦІФІЧНІ ПРАВИЛА ТЕХНІКИ БЕЗПЕКИ ПІД ЧАС КОРИСТУВАННЯ УДАРНИМ АКУМУЛЯТОРНИМ ГАЙКОВЕРТОМ

- Під час праці ударним гайковертом слід вдягати захисні навушники й окуляри. Тривале нараження на галас може спричинитися до втрати слуху. Металева тирса й інші часточки, що розлітаються, можуть спричинитися до пошкодження органів зору.
- Електроінструмент рекомендується використовувати з застосуванням поміжного руків'я, що постачається у комплекті. Миттєва втрата контролю над електроінструментом може спричинитися до травмування оператора.
- Під час виконання робіт, протягом яких робочий інструмент здатен натрапити на приховану електропроводку, слід тримати устаткування виключно за ізольовані поверхні руків'я. Контакт із дротом під напругою (або мереживим шнуром електроінструменту)\* здатен спричинити проведення струму на металеві частини електроінструмента і, як наслідок, поразку електричним струмом.

\* у випадку акумуляторних електроінструментів відсутнє.

#### **ПРАВИЛА ТЕХНІКИ БЕЗПЕКИ ПІД ЧАС ПРАЦІ УДАРНИМ ГАЙКОВЕРТОМ**

- Не допускається насаджувати на гайку/голівку гвинта електроінструмент, що працює. Робочий інструмент, що обертається, здатен зісковзнути з гайки або голівки гвинта.
- Монтуючі робочі інструменти, слід звернути увагу на правильне та безпечне їх осаджування у патроні. Якщо робочий інструмент неправильно закріплений у патроні, це може спричинитися до його послаблення та втрати контролю над ним під час праці.
- Під час притягування та послаблення гвинтів слід міцно тримати електроінструмент, оскільки імовірно виникнення короткотривалих високих моментів сил протидії.
- Не допускається змінювати напрям обертання (реверс) шпінделя під час обертання останнього. Недотримання цієї настанови здатне призвести до пошкодження електроінструмента.
- Корпус електроінструмента допускається чистити за допомогою сухої, м'якої ганчірки. Не допускається чистити електроінструмент за допомогою мийного засобу чи спирту.

#### **ПРАВИЛА ТЕХНІКИ БЕЗПЕКИ ПІД ЧАС ЕКСПЛУАТАЦІЇ АКУМУЛЯТОРА**

- У випадку пошкодження або неправильної експлуатації акумулятора з останнього можуть виділятися гази. Провітріть приміщення; у випадку поганого самопочуття зверніться до лікаря. Гази здатні пошкодити дихальні шляхи.
- У випадку невідповідних умов експлуатації може мати місце витік електричності з акумулятора. Якщо це сталося, уникайте контакту з електролітом. Якщо контакт мав місце, змийте електроліт водою. У випадку потраплення електроліту в очі слід додатково звернутися до лікаря. Електроліт, що витік, може спричинитися до подразнення очей або опіку.

- Не допускається відкривати акумулятор - існує ризик закорочення.
- Не допускається використовувати акумулятор електроінструмента під час дощу.
- Акумулятор завжди повинен знаходитися на безпечній відстані від джерел тепла. Не допускається наражати його на тривалу дію підвищених температур (прямих сонячних променів, залишати поблизу обігрівачів або ж у середовищі, температура якого перевищує 50°C).

#### **ПРАВИЛА ТЕХНІКИ БЕЗПЕКИ ПІД ЧАС ЕКСПЛУАТАЦІЇ ЗАРЯДНОГО ПРИСТРОЮ ДЛЯ АКУМУЛЯТОРА**

- Це обладнання не призначене до вжитку особами (у тому дитьми) з обмеженими чутливістю, фізичними та психічними можливостями, або особами з браком досвіду чи обізнаності з обладнанням, окрім випадків, коли воно використовується під стислим наглядом або згідно з інструкцією з експлуатації на обладнання, наданою особою, що відповідає за безпеку осіб-користувачів.
- Особливу увагу слід звернути на те, щоб обмежити доступ дітей до обладнання.
- Не допускається піддавати зарядні пристрій дії води чи вологи. Вода, що потрапляє всередину пристрою, збільшує ризик поразки електричним струмом. Зарядний пристрій призначений для експлуатації виключно всередині сухих приміщень.
- Перш ніж проводити регламентні роботи чи ремонтувати зарядний пристрій, його слід від'єднати від мережі живлення.
- Не допускається користуватися зарядним пристроєм, що встановлений на легкозаймистій поверхні (напр., папері, тканині) або знаходиться поблизу легкозаймистих речовин. З огляду на зростання температури зарядного пристрою під час процесу ладування існує загроза виникнення пожежі.
- Щоразу перед використанням слід перевірити технічний стан зарядного пристрою, шнуру і виделки. У випадку виявлення пошкоджень слід відмовитися від використання такого зарядного пристрою. Не допускається заходитися самостійно розкладати зарядний пристрій. Будь-який ремонт повинен проводитися в авторизованому сервісному центрі. У разі некваліфікованого складання-розкладання зарядного пристрою існує ризик поразки електричним струмом або виникнення пожежі.
- Діти й особи з обмеженими чутливістю, фізичними та психічними можливостями, або особи з браком досвіду чи обізнаності з обладнанням, не допускаються до самостійного обслуговування зарядного пристрою без нагляду відповідальної особи, навіть за умови дотримання всіх правил техніки безпеки. У протилежному випадку існує ризик неправильної експлуатації устаткування, внаслідок чого може дійти до травматизму.
- Якщо зарядний пристрій не експлуатується, його слід від'єднати від електромережі.

**УВАГА! Устаткування призначене для експлуатації у приміщеннях і не призначене для праці назовні.**

**Незважаючи на застосування безпечної конструкції, використання засобів безпеки й додаткових засобів особистого захисту, завжди існує залишковий ризик травматизму під час праці.**

**Існує імовірність витікання електроліту з літійонного акумулятора, його загоряння або вибуху у випадку нагрівання до високих температур або закорочування. Не допускається зберігати акумулятор в автомобілі у сонячні та спекотні дні. Забороняється намагатися розкрити акумулятор. Літійонні акумулятори містять у своїй конструкції електронні запобіжники, які у випадку пошкодження можуть спричинитися до загоряння або вибуху акумулятора.**

## Умовні позначки

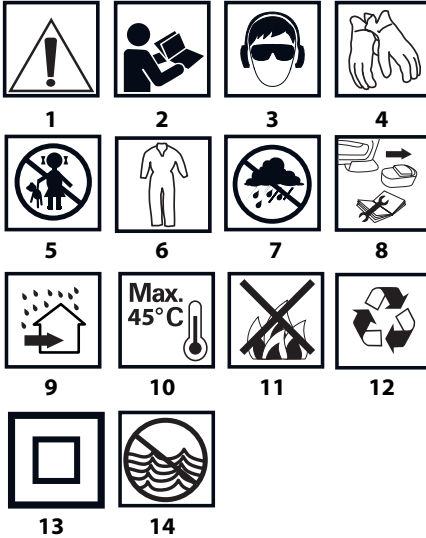

1. УВАГА! Зберігайте обачність!
2. Прочитайте інструкцію, дотримуйтеся правил техніки безпеки, що містяться в ній!
3. Слід обов'язково застосовувати засоби особистої безпеки як, наприклад, захисні окуляри, навушники.
4. Вдягніть захисні рукавиці.
5. Зберігайте у недоступному для дітей місці!
6. Вдягніть захисний одяг.
7. Устаткування боїться вологи.
8. Витягніть акумулятор із устаткування, перш ніж заходитися регулювати або чистити устаткування.
9. Устаткування призначене для експлуатації у приміщеннях і не призначене для праці назовні.
10. Максимально допустима температура елементів акумулятора.
11. Не допускається кидати елементи живлення у вогонь.
12. Recykling (Переробка вторсировини)
13. II клас із електроізоляції зарядного пристрою
14. Не допускається кидати елементи живлення у вогонь.

## БУДОВА І ПРИЗНАЧЕННЯ

Ударний гайковерт являє собою ручний електроінструмент, що живиться від акумулятора. Повід електроінструменту становить комутаторний електромотор постійного струму з постійними магнітами. Конструкція елементів гайковерта забезпечує тривалий ресурс. Патрон гайковерта дозволяє монтувати насадки різної довжини, які мають хвостовики квадратного перетину розміром 1/2". Значний діапазон регулювання моменту дозволяє замінити ряд інших інструментів. Механізм, який відповідає за високий момент обертання, генерує його у постаті миттєвого тангенціального вдару, натомість дія на руки оператора під час укручування є невеликою.

Гайковерт призначений для неспеціалізованого використання для технічного обслуговування та ремонту автотранспортних засобів, для монтажу-демонтажу та ремонту.

## ОПИС МАЛЮНКІВ

Перелік елементів зовнішнього вигляду устаткування, що зазначений нижче, стосується малюнків до цієї інструкції.

1. Патрон інструментальний 1/2"
2. Перемикач реверсу
3. Руків'я
4. Руків'я
5. Кнопка ввімкнення
6. Підсвітлення
7. Акумулятор
8. Кнопка блокування акумулятора
9. Світлодіоди LED
10. Пристрій зарядний
11. Кнопка індикатора наладування акумулятора
12. Індикація стану зарядування акумулятора (світлодіоди LED)

\* Існує можливість відмінності між фактичним зовнішнім виглядом електроінструменту та таким, що зображений на малюнку

## ОПИС ГРАФІЧНИХ СИМВОЛІВ



УВАГА!



ЗАСТЕРЕЖЕННЯ



МОНТАЖ/НАЛАШТУВАННЯ



ІНФОРМАЦІЯ

## ПІДГОТОВКА ДО РОБОТИ

### ВСТАНОВЛЕННЯ-ВИЙМАННЯ АКУМУЛЯТОРА

- Встановіть перемикач реверсу (2) у середнє положення.
- Натисніть кнопку блокування акумулятора (8) й витягніть акумулятор (7) (мал. А).
- Вкладіть наладований акумулятор (7) у руків'я, аж буде чутно клацання фіксаторів (8).

### ЛАДУВАННЯ АКУМУЛЯТОРА

- Устаткування постачається з акумулятором, що є частково наладованим. Акумулятор допускається ладувати за температури оточуючого середовища 4-40°C. Акумулятор, що є новим або таким, що довгий час не експлуатувався, досягає максимальної ємності після прибіл. 3-5 циклів ладування-розладування.
- Вийміть акумулятор (7) із устаткування (мал. А).
- Вставте вилелку зарядного пристрою до розетки електромережі (230 В з.м.ст.).
- Вкладіть акумулятор (7) у гніздо зарядного пристрою (10) (мал. В). Упевніться, що акумулятор щільно прилягає до гнізда (вставлений до опору).



Після ввімкнення зарядного пристрою до розетки мережі живлення (230 В з.м.ст.) засвітиться зелений світлодіод (9) на зарядному пристрої, який сигналізує, що останній знаходиться під напругою.

Після встановлення акумулятора (7) у зарядному пристрої (10) на ньому засвітиться червоний світлодіод (9), який сигналізує тривання процесу ладування акумулятора.

Водночасмигтотімуть зелені світлодіоди (12) стану наладування акумулятора. Комбінації загорання світлодіодів див. нижче.

- **Миготять усі світлодіоди:** акумулятор розладовано повністю; наладуйте акумулятор.
- **Миготять 2 світлодіоди:** акумулятор частково розладований.
- **Миготить 1 світлодіод:** акумулятор наладовано майже повністю.



**Не допускається використовувати електроінструмент не за призначенням.**



**i** Після наладування акумулятора (9) на зарядному пристрої світиться зелений світлодіод, а всі світлодіоди стану наладованості акумулятора (12) перестають миготіти і засвічуються постійним світлом. Після збігу певного часу (прибл. 15 сек.) світлодіоди стану наладування акумулятора (12) згасають.

**!** Не рекомендується залишати акумулятор у зарядному пристрої довше 8 годин. У разі перевищення цього часу не виключене пошкодження елементів акумулятора. Зарядний пристрій акумулятора не посідає функції автоматичного вимкнення після повного наладування акумулятора. Червоний світлодіод на зарядному пристрої світитиметься надалі. Світлодіоди стану наладування акумулятора згасають після збігу певного часу. Перш ніж вийняти акумулятор із зарядного пристрою, від'єднайте виделку від мережі живлення. Рекомендується не допускати частого часткового ладуння акумулятора. Не рекомендується доладовувати акумулятор після нетривалого використання електроінструменту. Значне скорочення часу між черговими ладуннями свідчить про те, що акумулятор вичерпав ресурс і підлягає заміні.

**!** Не допускається заходитися працювати негайно після наладування акумулятора: слід зачекати до його висигання до кімнатної температури. Це дозволить захистити його від пошкодження.

### ІНДИКАЦІЯ СТАНУ ЛАДУНКУ АКУМУЛЯТОРА

**i** Акумулятор посідає засіб індикації стану наладування акумулятора (3 світлодіоди LED) (12). Щоб перевірити стан наладування акумулятора, натисніть кнопку сигналізації про стан наладованості акумулятора (11) (мал. С). Якщо світиться всі діоди, акумулятор наладовано майже повністю. Загоряння двох діодів свідчить, що акумулятор частково розладований. Якщо світиться тільки один світлодіод, акумулятор розладовано повністю.

### ГАЛЬМО ШПИНДЕЛЯ

**i** Устаткування посідає електронні гальма, що зупиняють шпindel негайно після звільнення кнопки ввімкнення (5). Гальма гарантують точність укручування і викручування, запобігаючи яловому прокручуванню шпинделя після вимкнення.

## ПОРЯДОК РОБОТИ/РОБОЧІ НАЛАШТУВАННЯ

### ВМИКАННЯ-ВИМКАННЯ

**!** **Ввімкнення:** натисніть кнопку (курор) ввімкнення (5).  
**Вимкнення:** відпустіть кнопку (курор) ввімкнення (5).

**i** Щоразу під час натиснення на кнопку ввімкнення (5) починає світитися світлодіод (6), що додатково освітлює місце праці.

### РЕГУЛЮВАННЯ ШВИДКОСТІ ОБЕРТАННЯ

**i** Існує можливість регулювання швидкості укручування безпосередньо під час праці шляхом збільшення або зменшення тиску на кнопку (курор) ввімкнення (5). Завдяки регульованій швидкості допускається повільний старт, що при вкручуванні-викручуванні допомагає зберегти контроль за процесом.

### ТАНГЕНЦІАЛЬНИЙ УДАР

**i** Пристрій, обертаючи шпинделем під час укручування, генерує удари по окружності. Удар відбувається автоматично разом із зростанням навантаження. У цей момент докладається миттєвий високий момент обертання. Щоб зберегти повний контроль за процесом, належить слідувати за гайкою або гвинтом, що вкручується. Зусилля притягування слід контролювати шляхом підбирання відповідної швидкості обертання.

### ЗАМІНА РІЗАЛЬНОГО/РОБОЧОГО ІНСТРУМЕНТУ

**!** Вставте до опору насадку відповідного розміру в інструментальний патрон 1/2" (1) до клацання кільця (мал. D).  
• Упевніться, що насадка міцно тримається у патроні, обережно потягнувши за неї.

**i** Демонтаж робочого інструменту відбуваються у зворотному порядку.

**i** Рекомендується використовувати відповідні насадки, призначені до ударних гайковертів.

### НАПРЯМОК ОБЕРТАННЯ ВПРАВО-ЛІВІО (РЕВЕРС)

**!** Перемкнути напрямок обертання (реверс) шпинделя допускається за допомогою перемикача (2) (мал. E).

**Оберти праворуч:** встановіть перемикач реверсу (2) у крайнє ліве положення.

**Оберти ліворуч (реверс):** встановіть перемикач реверсу (2) у крайнє праве положення.

\* Дopusкається, що у деяких моделях положення перемикача встановлюється у децю іншому порядку. У кожному разі перемикач позначено вказівними написами чи графічними символами.

**i** В електроінструменті передбачено безпечне положення перемикача напрямку обертів (реверсу) (2) - середнє, - що забезпечує електроінструмент від самочинного пуску.

- Якщо перемикач знаходиться у цьому положенні, електроінструмент неможливо ввімкнути.
- Цю функційність передбачено для безпечної заміни насадок.
- Перш ніж заходитися працювати, упевніться, що перемикач напрямку обертів (2) перемкнено у потрібне положення.

**!** Не допускається змінювати напрямок обертання (реверс) шпинделя під час обертання останнього.

**!** Тривала експлуатація за низької швидкості обертання шпинделя загрожує перегріванням електромотору. Щоб запобігти цьому рекомендується робити періодичні перерви в роботі, або дати електроінструменту попрацювати на яловому ході на максимальних обертах прибл. 3 хвилини.

### ПАТРОН

**i** Електроінструмент має практичний тримач (4), що призначений для підвішування, напр., на монтерському пасі під час висотних робіт.

## ЗБЕРІГАННЯ ТА ОБСЛУГОВУВАННЯ

### ДОГЛЯД І ЗБЕРІГАННЯ

- Рекомендується чистити устаткування щоразу після користування.
- Не допускається чистити устаткування за допомогою води чи іншої рідини.
- Електроінструмент, акумулятор і зарядний пристрій допускається чистити виключно за допомогою сухої ганчірки або струменем стисненого повітря низького тиску.
- Не допускається використовувати при цьому ані мийні засоби, ані розчинники, оскільки вони здатні пошкодити пластикові елементи електроінструменту.
- Вентиляційні щілини у корпусі двигуна належить утримувати у чистоті, щоб запобігти перегріванню електроінструменту.
- Електроінструмент зберігають у сухому місці, недоступному для дітей.
- Устаткування слід зберігати окремо від акумулятора.

**i** У разі будь-яких неполадок слід звертатися до авторизованого сервісного центру виробника.

## ТЕХНІЧНІ ХАРАКТЕРИСТИКИ

### НОМІНАЛЬНІ ХАРАКТЕРИСТИКИ

Ключ ударний акумуляторний 58G018	
Характеристика	Вартість
Напруга акумулятора	18 В пост.ст.
Діапазон швидкостей обертання на яловому ході	0-2200 хв. <sup>-1</sup>
Патрон інструментальний	квадрат 1/2"
Макс.момент обертання	180 Nm
Клас електроізоляції	III
Маса	1,8 Нм
Рік виготовлення	2018
58G018 є позначкою типу та опису устаткування	

Акумулятор системи Graphite Energy+		
Характеристика	Вартість	
<b>Акумулятор</b>	<b>58G001</b>	<b>58G004</b>
Напруга акумулятора	18 В пост.ст.	18 В пост.ст.
Тип акумулятора	Li-Ion	Li-Ion
Ємність акумулятора	2000 мАгод	4000 мАгод
Діапазон температур оточуючого середовища	4 - 40°C	4 - 40°C
Час ладуння з використанням зарядного пристрою 58G002	1 h	2 h
Маса	0,400 кг	0,650 кг
Рік виготовлення	2018	2018

Зарядний пристрій системи Graphite Energy+	
Характеристика	Вартість
<b>Тип зарядного пристрою</b>	<b>58G002</b>
Напруга живлення	230 V AC
Частота струму	50 Hz
Напруга ладуння	22 V DC
Макс. сила струму ладуння	2300 mA
Діапазон температур оточуючого середовища	4°C - 40°C
Час ладуння акумулятора 58G001	1 h
Час ладуння акумулятора 58G004	2 h
Клас електроізоляції	II
Маса	0,300 kg
Рік виготовлення	2018

### ІНФОРМАЦІЯ ПРО РІВЕНЬ ШУМУ І КОЛИВАНЬ

Рівень акустичного тиску	$L_{p_A} = 95,1 \text{ dB(A)}$ $K = 3 \text{ dB(A)}$
Рівень акустичної потужності	$L_{w_A} = 106,1 \text{ dB(A)}$ $K = 3 \text{ dB(A)}$
Значення вібрації (прискорення коливань)	$a_n = 15,87 \text{ m/s}^2$ $K = 1,5 \text{ m/s}^2$



#### Інформація щодо галасу та вібрації

Рівень галасу, який утворюється устаткуванням, описаний шляхом: рівня тиску галасу  $L_{p_A}$  та рівня акустичної потужності  $L_{w_A}$  (де  $K$  означає невпевненість вимірювання). Коливання, які утворюються устаткуванням, виражені значенням прискорення

коливань  $a_n$  (де  $K$  означає невпевненість вимірювання). Вказані у цій інструкції: рівень утворюваного тиску галасу  $L_{p_A}$ , рівень акустичної потужності  $L_{w_A}$  та значення прискорення коливань  $a_n$  - виміряні згідно з нормою EN 60745-1. Вказаний рівень коливань  $a_n$  може використовуватися до порівняльної характеристики пристроїв і до попередньої оцінки експозиції на коливання.

Вказаний рівень коливань є репрезентативним виключно для основних функцій експлуатації електроінструменту. Якщо електроінструмент експлуатується з іншою метою або з іншими робочими інструментами, рівень коливань може відрізнятись. Рівень коливань може збільшитися у випадку недостатніх або нерегулярних регламентних робіт із устаткуванням. Вищезгадані причини можуть викликати підвищену експозицію вібрації протягом усього періоду експлуатації.

Для ретельного визначення експозиції вібрації слід взяти до уваги періоди, коли устаткування вимкнене або коли воно ввімкнене, але не використовується у роботі. Таким чином, після ретельного аналізу всіх факторів сумарна експозиція вібрації може виявитися суттєво меншою.

З метою захисту користувача від наслідків вібрації слід впровадити додаткові заходи безпеки, а саме: регулярний догляд за устаткуванням і робочим інструментом, забезпечення відповідної температури рук, належна організація праці.

### ОХОРОНА СЕРЕДОВИЩА



Зужиті продукти, що працюють на електричному живленні, не слід викидати разом з побутовими відходами, а утилізувати в спеціальних закладах. Відомості про утилізацію можна отримати в продавця продукції чи в органах місцевої адміністрації. Відпрацьовані електричні та електронні прилади містять речовини, що не є сприятливими для природного середовища. Обладнання, що не передається до переробки, може становити небезпеку для середовища та здоров'я людини.



Li-Ion

Не допускається утилізувати акумулятори/елементи живлення разом із побутовими відходами; не допускається кидати їх у вогонь або воду. Пошкоджені або використані акумулятори слід правильно утилізувати з метою подальшої переробки згідно з діючою директивою щодо утилізації акумуляторів та елементів живлення.

\* Виробник залишає за собою право вносити зміни.

«Grupa Torhex Spółka z ograniczoną odpowiedzialnością» Spółka komandytowa, z юридичною адресою в Варшаві, ul. Pograniczna 2/4, (тут і далі згадуване як «Grupa Torhex») сповіщає, що всі авторські права на зміст даної інструкції (тут і далі називаної «Інструкція»), в тому на її текст, розміщені світліни, схематичні рисунки, креслення, а також розташування текстових і графічних елементів належать виключно до Grupa Torhex і застережені відповідно до Закону від 4 лютого 1994 року «Про авторське право й споріднені права» (див. орган державу Польщі «Dz. U.» 2006 № 90 п. 631 з подальш. змі.). Копіювання, переробка, публікація, переробка в комерційних цілях всієї інструкції чи окремих її елементів без письмового дозволу Grupa Torhex суворо заборонене. Недотримання до цієї вимоги тягне за собою цивільну та карну відповідальність



## EREDETI HASZNÁLATI UTASÍTÁS FORDÍTÁSA

### AKKUS ÜTVECSAVAROZÓ 58G018

FIGYELEM: FIGYELEM: AZ ELEKTROMOS SZERSZÁM ÜZEMBE HELYEZÉSE ELŐTT FIGYELMESEN OLVASSA EL EZT A HASZNÁLATI UTASÍTÁST ÉS ŐRIZZE MEG KÉSŐBBI FELHASZNÁLÁS CÉLJÁRA.

#### RÉSZLETES BIZTONSÁGI ELŐÍRÁSOK

##### RÉSZLETES BIZTONSÁGI ELŐÍRÁSOK (AKKUS ÜTVECSAVAROZÓ)

- Az ütvecsavarozó használata alatt használjon fülvédő eszközt és monolux védőszemüveget. A túlzott zajártalom hallásromlást, sükettséget okozhat. A fémrészek és az egyéb szálló részecskék a szem tartós megsérüléséhez vezethetnek.
- A szerszámot használja a vele szállított pótmarkolatokkal. A szerszám feletti uralom elvesztése kezelőjének személyi sérülést okozhatja.
- Olyan munkák végzésekor, ahol a munkaszerszám rejtett elektromos kábelekre találhat, a berendezést a markolat szigetelt felületi részénél kell megfogni. A feszültség alatti elektromos vezetékkel (vagy a berendezést tápláló vezetékkel)\* érintkezve a feszültség átkerülhet a berendezés fém részeire, ami elektromos áramütéshez vezethet.

\* akkus berendezések esetén nincs

##### AZ ÜTVECSAVAROZÓ BIZTONSÁGOS HASZNÁLATÁRA VONATKOZÓ TÖVÉBBI SZABÁLYOK

- A bekapcsolt elektromos szerszámot ne érintse a csavarhoz/csavaranányhoz. A forgásban levő szerszám lecsúszhat a csavarról vagy csavaranányról.
- A munkaszerszám befogásakor ügyeljen annak a tokmánya történő megfelelő és biztonságos behelyezésére. Amennyiben a munkaszerszám nincs megfelelően rögzítve a tokmányban, az kilazulhat és a munka közben nem fogja tudni uralni.
- A csavarok becsavarozása vagy fellellátása során az elektromos szerszámot biztosan fogja, mert pillanatnyi magas reakciók léphetnek fel.
- Tilos a forgásirányt megváltoztatni akkor, amikor a szerszám orsója forog. Ellenkező esetben az elektromos szerszám megrongálódhat.
- A berendezés tisztításához használjon puha, száraz szövetet. Tilos bármilyen tisztítószert vagy szeszt használni.

##### AZ AKKUMULÁTORRA VONATKOZÓ BIZTONSÁGI ÚTMUTATÓ

- Az akkumulátor megsérülése és a nem megfelelő használata esetén gáz kiszivárgására kerülhet sor. Ilyen esetben a helyiséget ki kell szellőztetni és tünetek jelentkezésekor orvoshoz kell fordulni. A gőzök a légutak megsérülését okozhatják.
- Nem megfelelő üzemi körülmények között az elektrolit kiszivároghat az elemből; kerülje a vele való érintkezést. Amennyiben véletlenül hozzáérne, az elektrolitot bő vízzel öblítse le. Szembe kerülése esetén ezen túlmenően forduljon orvoshoz. A kiszivárgó elektrolit szem irritációt és megégést okozhat.
- Ne nyissa fek az akkumulátort – rövidzárlat veszélye áll fenn.
- Ne használja az elektromos szerszám akkumulátorát esőben.
- Az akkumulátort mindenkor tartsa távol a hőforrástól. Ne hagyja hosszabb időre olyan környezetben, ahol magas hőmérséklet uralkodik (napfényes helyeken, fűtőtestek közelében, vagy olyan helyen, ahol a hőmérséklet eléri az 50°C-t).

##### AZ AKKUMULÁTOR TÖLTŐRE VONATKOZÓ BIZTONSÁGI ÚTMUTATÓ

- A jelen terméket korlátozott mozgásképességű, értelmi fogyatékos személyek vagy tapasztalattal vagy szaktudással nem

rendelkező személyek (ebben gyermekek) nem használhatják, kivéve, ha a biztonságukért felelős személyek felügyelik őket vagy részükről kioktatásra kerültek a termék használatáról.

- Ügyeljen rá, hogy gyermekek a berendezéssel ne játszanak.
- Az akkumulátortöltőt ne tegye ki víz, nedvesség hatásának. A víz töltőegységbe kerülése növeli az áramütés kockázatát. A töltő száraz helyiségekben való alkalmazásra szolgál.
- Bármilyen karbantartási, tisztítási művelet megkezdése előtt az akkumulátortöltőt hálózati csatlakozóját húzza ki az aljzatból.
- Tilos a töltőegységet gyúlékony anyagokon (pl. papír, szövet), vagy gyúlékony szerek közelében használni. A töltőnek a töltés folyamata alatti hőmérséklet növekedése miatt tüzeset veszélye áll fenn.
- A töltőt minden egyes használata előtt ellenőrizze a töltő, a vezeték és az érintkezők állapotát. Sérülések észlelése esetén – a töltőt ne használja. Tilos az akkumulátortöltőt szétszedésével próbálkozni. Bármilyen javítást válik szükségessé, bizza azt felhatalmazott szervizműhelyre. Az akkumulátortöltőt szakszerűtlen javítása áramütés illetve tűz kiváltó oka lehet.
- Gyermekek, valamint korlátozott mozgásképességű, értelmi fogyatékos személyek vagy a töltő biztonságos körülmények között történő kezeléséhez elegendő tapasztalattal, szaktudással nem rendelkező személyek a töltőt nem használhatják felügyelet nélkül. Ellenkező esetben fennáll annak a veszélye, hogy a berendezés nem megfelelő módon kerül használatra, ami sérüléshez vezethet.
- Ha nem használja az akkumulátortöltőt, áramtalanítsa az elektromos csatlakozó kihúzásával.

#### FIGYELEM! A berendezés beltéri alkalmazásra szolgál.

Az önmagában is biztonságos szerkezeti felépítés, a biztonsági megoldások és a kiegészítő védőfelszerelések alkalmazása mellett is mindig fennmarad a munkavégzés közben bekövetkező balesetek minimális veszélye.

A Li-Ion akkumulátorokból az elektrolit kifolyhat, az akkumulátor meggulladhat vagy fel is robbanhat, ha hagyja túl magas hőmérsékletre felmelegedni, vagy rövidre zárja. Ne hagyja kocsijában meleg, verőfényes napokon. Tilos az akkumulátort megbontani. A Li-Ion akkumulátorok biztonsági elektronikával vannak felszerelve, amely sérülésé akár az akkumulátor meggulladásához vagy felrobbanásához is vezethet.

#### Az alkalmazott jelzések magyarázata



1. FIGYELEM! Különösen óvatosan járjon el.
2. Olvassa el a használati utasítást, tartsa be a benne található figyelmeztetéseket és biztonsági szabályokat!
3. Alkalmazzon egyéni védőeszközöket (védőszemüveget, hallásvédő eszközt).
4. Használjon védőkesztyűt.
5. Gyerekek elől elzárandó.
6. Viseljen védőruházatot.
7. Óvja a berendezést a nedvességtől.
8. A szabályozással vagy tisztítással kapcsolatos tevékenység megkezdése előtt vegye ki az akkumulátort a berendezésből.
9. A berendezés beltéri alkalmazásra szolgál.
10. A cellák maximális megengedhető hőmérséklete 45°C.
11. Ne dobja a cellákat tűzbe.
12. Újrahasznosítás.
13. Kettes érintésvédelmi osztály.
14. Ne dobja a cellákat vízbe.

## FELEPÍTÉS ÉS RENDELTESTÉS

Az ütvecsavarozó akkumulátorról táplált elektromos szerszám. A meghajtást egyenáramú kommutátoros, fix mágneses motor biztosítja. Az ütvecsavarozó részeinek szerkezete biztosítja a hosszantartó használatot. A csavarozó befogója lehetővé teszi különböző hosszúságú, négyzetletes kialakítású, 1/2" méretű dugókulcsok felszerelését. A nyomtatók széles terjedelemben lehetséges szabályozása lehetővé teszi számos egység szám leváltását. A magas forgatónyomatékok képező mechanika pillanatnyi kerületi ütést generál ki, de a berendezés hatása a kezelő kezére a csavarozás közben alacsony.

A kulcs általános használatra rendeltetett pl. gépjárművek karbantartói munkáihoz, szerelési és javítási munkákhoz.



**Tilos az elektromos szerszámot rendeltetésétől eltérő célra alkalmazni.**

## AZ ÁBRÁK LEÍRÁSA

Az alábbi számozás a gép elemeinek a jelen használati utasítás ábrái szerinti jelöléseit követi.

1. 1/2" szerszámbebefogó
2. Forgásirányváltó kapcsoló
3. Markolat
4. Fogantyú
5. Kapcsoló
6. Világítás
7. Akkumulátor
8. Akkumulátor rögzítő gomb
9. LED dióda
10. Akkumulátortöltő
11. Az akkumulátor töltöttségi állapota kijelzőjének gombja
12. Akkumulátor feltöltés kijelző (LED diódák).

\* Előfordulhatnak különbségek a termék és az ábrák között.

## AZ ALKALMAZOTT PIKTOGRAMOK LEÍRÁSA



FIGYELEM



FIGYELMEZTETÉS



ÖSSZESZERELÉS / BEÁLLÍTÁS



TÁJÉKOZTATÓ

## A MUNKA ELŐKÉSZÍTÉSE

### AZ AKKUMULÁTOR KIVÉTELE / BEHELYEZÉSE

- Állítsa a forgási irány kapcsolót (2) a középső állásba.
- Nyomja meg az akkumulátor rögzítő gombot (8) és húzza ki az akkumulátort (7) (A ábra).
- Helyezze be a feltöltött akkumulátort (7) a markolatban levő aljzatba, az akkumulátor rögzítő gomb bekattanásáig (8).

### AZ AKKUMULÁTOR TÖLTÉSE

A berendezés részlegesen feltöltött akkumulátorral kerül leszállításra. Az akkumulátor töltését 4°C - 40°C környezeti hőmérséklet mellett végezze. Az új, vagy a hosszabb ideig nem használt akkumulátor a teljes kapacitást 3 - 5 töltési és lemerülési ciklus után éri el.



- Vegye ki az akkumulátort (7) az elektromos szerszámból (A ábra).
- Csatlakoztassa az akkumulátortöltőt a (230 V AC) hálózati aljzatba.
- Tojja be az akkumulátort (7) a töltőből (10) (B ábra). Ellenőrizze, hogy az akkumulátor megfelelően be van helyezve (teljesen ven tolvá).



A töltő hálózati (230 V AC) aljzatra való csatlakoztatása után a töltőn felgyullad a zöld dióda (9), ami a feszültség csatlakoztatását jelzi.

Az akkumulátor (7) töltőben (10) való elhelyezése után a töltőn felgyullad a piros dióda (9), mely jelzi az akkumulátor töltési folyamatát.

Ezzel egyidejűleg az akkumulátor töltési állapot zöld diódák (12) különböző módon villognak (lásd az alábbi leírást).

- **Az összes dióda villog** - az azt jelenti, hogy az akkumulátor lemerült, szükséges annak újra töltése.
- **Két dióda villog**, az az akkumulátor részleges lemerülését jelzi.
- **Egy dióda villog**, az akkumulátor töltöttségének magas szintjére utal.



Az akkumulátor feltöltése után a töltőn a dióda (9) zölden világít, az akkumulátor töltés állapot diódák (12) pedig folyamatosan világítanak. Egy idő után (kb. 15mp) az akkumulátor töltés állapot diódák (12) kialszanak.



Az akkumulátort ne töltsé 8 óránál hosszabb ideig. Hosszabb töltési idő az akkumulátor elemeinek károsodásához vezethet. A töltő nem kapcsol ki automatikusan az akkumulátor teljes feltöltése után. A töltőn a zöld dióda továbbra is világít. Az akkumulátor töltés állapot diódák egy idő után kialszanak. Csatlakoztassa le a feszültséget az akkumulátornak a töltő aljzatából való kivétele előtt. Kerülje az egymást követő rövid töltéseket. Ne töltsé az akkumulátorokat a berendezés rövid használatát után. Az egymást követő szükséges töltések közötti idő rövidülése az akkumulátor elhasználódására utal és azt ilyenkor ki kell cserélni.



A töltés során az akkumulátor erősen felmelegedik. Ne vegye használatba azonnal a töltés után - várja meg, amíg lehűl szobahőmérsékletre. Így elkerülheti az akkumulátor esetleges károsodását.

### AZ AKKUMULÁTOR TÖLTÖTTSEGI ÁLLAPOTÁNAK KIJELZÉSE



Az akkumulátor töltéskijelzővel van felszerelve (3 LED dióda) (12). Az akkumulátor feltöltési szintjének ellenőrzéséhez nyomja be a (11) akkumulátortöltés-kijelző gombot (C. ábra). Az összes dióda kigyulladás a akkumulátor töltöttségének magas szintjére utal. Ha két dióda világít, az az akkumulátor részleges lemerülését jelzi. Ha csak a dióda világít, az azt jelenti, hogy az akkumulátor lemerült, szükséges annak újra töltése.

### ORSÓFÉK



Az elektromos szerszám elektronikus orsófékkel van felszerelve, amely az indítókapcsoló (5) felengedése után azonnal megállítja az orsót. A fék az orsó kikapcsolás utáni szabad továbbforgásának megakadályozásával segíti a becsavarásnál a pontos munkavégzést.

## MUNKAVÉGZÉS / BEÁLLÍTÁSOK

### BE- ÉS KIKAPCSOLÁS



Bekapcsolás - nyomja be az indítókapcsolót (5).

Kikapcsolás - engedje fel az indítókapcsolót (5).



A (5) kapcsoló benyomása a munkaterületet megvilágító (6) diódát (LED) bekapcsolja.

### A FORDULATSZÁM SZABÁLYOZÁSA



A fordulatszámot munka közben a (5) indítókapcsolóra gyakorolt nyomás növelésével vagy csökkentésével lehet szabályozni. A fordulatszám-szabályzás lehetővé teszi a lágyindítást, ami a be- és kicsavazásnál segíti a pontosabb munkavégzést.



Bármiféle felmerülő meghibásodás javítását bizza a gyártó márkaszervizére.

## MŰSZAKI JELLEMZŐK

### KERÜLETI ÜTÉS



A berendezés az orsót forgatva a csavazás során ütéseket generál a kerületen. Az ütés a megterhelés növekedésével automatikusan kapcsol be. Ilyenkor pillanatnyi magas forgatónyomaték kerül leadásra. A teljes kontroll érdekében figyelje a becsavazott csavart. A csavazás erejét állítsa be a megfelelő fordulatszámra.

### A MUNKASZERSZÁM BESZERELÉSE



Tolja fel ütközésig a megfelelő méretű dugókulcsot a 1/2" szerszámtartóra (1), egészen a gyűrű hallható bekattanásáig (D ábra).

A dugókulcsot enyhén húzogatva ellenőrizze, hogy a dugókulcs megfelelően rögzült a befogóban.



A munkaszerszám kivétele a befogatás műveleteinek fordított sorrendben történő végrehajtásával történik.



Ajánlott az ütvecsavazókhoz rendeltetett megfelelő dugókulcsokat alkalmazni.

### FORGÁSIRÁNY JOBBRA – BALRA



A (2) forgásirányváltó kapcsolóval megválasztható a csavazó orsójának forgásiránya (E. ábra).

**Forgásirány jobbra** - állítsa a (2) forgásirányváltó kapcsolót baloldali végállásba.

**Forgásirány balra** - állítsa a (2) forgásirányváltó kapcsolót jobboldali végállásba.

\* A kapcsoló adott forgásirányhoz tartozó állása egyes esetekben eltérhet a fentiekben leírtaktól. Elsősorban a kapcsolón vagy a szerszám házán található jelzéseket vegye figyelembe.



A (2) forgásirány-váltó kapcsoló biztonsági állása a középső állás, ebben a helyzetben kizárja a szerszám véletlen elindítását:

• Ebben az állásban az elektromos szerszámot nem lehet elindítani.

• Ebben a helyzetben lehet a dugókulcsot kicserélni.

• Bekapcsolás előtt ellenőrizze, hogy a (2) irányváltó kapcsoló a megfelelő állásban van-e.



Tilos a forgásirányt megváltoztatni akkor, amikor az elektromos szerszám orsója forog.



A hosszú ideig tartó, kis fordulatszámon végzett munka a motor túlmelegedéséhez vezethet. Tartson rendszeres szünetet a munkában, vagy engedje, hogy a szerszám terhelés nélkül a maximális fordulatszámon működjön mintegy 3 percig.

### MARKOLAT



Az elektromos szerszám praktikus fogantyúval (4) rendelkezik, mellyel azt felakaszthatja az övére pl. a magaslati munkák során.

## KEZELÉSE ÉS KARBANTARTÁSA

### KEZELÉSE ÉS KARBANTARTÁSA



Minden esetben ajánlott a használat befejeztével azonnal megtisztítani a szerszámot.

• A tisztításához ne használjon vizet vagy egyéb folyadékokat.

• Az elektromos szerszámot, az akkumulátort és a töltőt száraz szövettel, vagy alacsony nyomású sűrített levegővel kell tisztítani.

- Ne használjon tisztítószert vagy oldószert, mert megrongálhatják a műanyagból készült alkatrészeket.
- Rendszeresen tisztítsa ki a motor házában szellőzőnyílásait, hogy megelőzze ezzel a berendezés esetleges túlmelegedését.
- Az elektromos szerszám mindenkor száraz, gyermekektől elzárt helyen tárolandó.
- A berendezést kivett akkumulátorral kell tárolni.

### NÉVLEGES ADATOK

Akkus ütvecsavazó 58G018	
Paraméter	Érték
Akkumulátorfeszültség	18 V DC
Üresjáratú fordulatszám terjedelem	0-2200 min <sup>-1</sup>
Szerszámbefogó	négyszet 1/2"
Maximális forgatónyomaték	180 Nm
Érintésvédelmi osztály	III
Tömege	1,8 kg
Gyártás éve:	2018
A 58G018 mind a gép típusát, mind meghatározását jelenti	

Graphite Energy+ rendszerű akkumulátor		
Paraméter	Érték	
<b>Akkumulátor</b>	<b>58G001</b>	<b>58G004</b>
Akkumulátorfeszültség	18 V DC	18 V DC
Akkumulátor típus	Li-Ion	Li-Ion
Akkumulátor kapacitása	2000 mAh	4000 mAh
Környezeti hőmérséklet tartomány	4°C – 40°C	4°C – 40°C
Akkumulátor töltési idő 58G002	1 h	2 h
Tömeg	0,400 kg	0,650 kg
Gyártás éve:	2018	2018

Graphite Energy+ rendszerű töltők	
Paraméter	Érték
Töltő típus	<b>58G002</b>
Tápfeszültség	230 V AC
Hálózati frekvencia	50 Hz
Töltőfeszültség	22 V DC
Max. töltőáram	2300 mA
Környezeti hőmérséklet tartomány	4°C – 40°C
Akkumulátor töltési idő 58G001	1 h
Akkumulátor töltési idő 58G004	2 h
Érintésvédelmi osztály	II
Tömege	0,300 kg
Gyártás éve	2018

## ZAJ- ÉS REZGÉSVÉDELMI ADATOK

Hangnyomás-szint	$Lp_A = 95,1 \text{ dB(A)}$ $K = 3 \text{ dB(A)}$
Hangteljesítmény-szint	$Lw_A = 106,1 \text{ dB(A)}$ $K = 3 \text{ dB(A)}$
A rezgésgyorsulás értéke	$a_0 = 15,87 \text{ m/s}^2$ $K = 1,5 \text{ m/s}^2$



### Zajjal és vibrációval kapcsolatos információk

A berendezés által kibocsátott zaj a kibocsájtott hangnyomás-szinttel  $Lp_A$  és a hangerő-szinttel  $Lw_A$  került leírásra, (ahol a K mérési bizonytalanság). A berendezés által gerjesztett rezgés az  $a_0$  rezgésgyorsulással került leírásra (ahol a K a mérési pontatlanság). A jelen útmutatóban megadott: kibocsájtott hangnyomás-szint  $Lp_A$ , hangerő-szint  $Lw_A$ , valamint a rezgésgyorsulás  $a_0$  az EN 60745-1 szabvánnyal került megadására. Az  $a_0$  rezgésgyorsulás a berendezések összehasonlításához és a rezgés előzetes kiértékeléséhez használható fel.

A megadott rezgési szint egyedül a berendezés alapvető alkalmazásaira vonatkozik. Munkaszámokkal a berendezés egyéb alkalmazásokra vagy egyéb munkaszámokkal kerül felhasználásra, a rezgés szintje módosulhat. A berendezés nem elegendő, vagy túl ritka karbantartással magasabb rezgést fog kiváltani. A fent megadott okok növelhetik a rezgés mértékét a munkavégzés folyamata alatt.

**A rezgés mértékének felbecsüléséhez vegye figyelembe azokat az időszakokat, amikor a berendezés ki van kapcsolva, vagy amikor be van kapcsolva, de nincs használatban. Az összes tényező pontos felbecsülése után az összes rezgés mértéke lényegesen kisebb lehet.**

A felhasználó rezgés hatása elleni védelme érdekében további biztonsági intézkedéseket kell megtenni: a berendezés és a munkaszámokat ciklikus karbantartása, a kezek megfelelő hőmérséklete és a megfelelő munkaszervezés.

## KÖRNYEZETVÉDELLEM



Az elektromos üzemi termékeket ne dobja ki a házi szeméttel, hanem azt adja le hulladékkezelésre, hulladékgyűjtésre szakosodott helyen. A hulladékkezeléssel kapcsolatos kérdéseire választ kaphat a termék kereskedőjétől, vagy a helyi hatóságoktól. Az elhasználatott elektromos és elektronikai berendezések a természeti környezetre ható anyagokat tartalmaznak. A hulladékkezelésnek, újrahasznosításnak nem alávetett berendezések potenciális veszélyforrást jelentenek a környezet és az emberi egészség számára.



**Li-Ion**

Tilos az elhasználatott elemeket, akkumulátorokat a háztartási hulladékba, illetve tűzbe vagy vízbe dobni! A sérült vagy elhasználatott akkumulátorokat az azok ártalmatlanításáról szóló irányelveknek megfelelően kell újrahasznosításra átadni.

\* A változtatás joga fenntartva!

A „Grupa Topex Spółka z ograniczoną odpowiedzialnością” Spółka komandytowa (székhelye: Varsó, ul. Pograniczna 2/4) (a továbbiakban: „Grupa Topex”) kijelenti, hogy a jelen használati utasítás (továbbiakban: „Használati Utasítás”) tartalmával – ideértve többek között annak szövegével, a felhasznált fényképekkel, vázlatokkal, rajzokkal, valamint a formai megjelenéssel – kapcsolatos összes szerzői jog a Grupa Topex kizárólagos tulajdonát képezi és mint ilyenek jogi védelem alatt állnak, az 1994. február 4-i, a szerzői és ahhoz hasonló jogokról szóló törvényben foglaltak szerint (Dz.U. (Törvényközlöny) 2006. évf. 90. szám 631. tétel, a későbbi változásokkal). A Használati Utasítás egészének vagy bármely részletének hasznoszerzés céljából történő másolása, feldolgozása, közzététele, megváltoztatása a Grupa Topex írásos engedély nélkül polgárijogi és büntetőjogi felelősségre vonás terhére szigorúan tilos.



## TRADUCERE A INSTRUȚIUNILOR ORIGINALE

### CHEIE DE IMPACT CU ACUMULATOR 58G018

ATENȚIE: ÎNAINTE DE A ÎNCEPE UTILIZAREA UNELTEI ELECTRICE CITIȚI CU ATENȚIE ACESTE INSTRUȚIUNI ȘI PĂSTRĂȚI-LE PENTRU UTILIZAREA LOR ULTERIOARĂ.

### PREVEDERI DETALIATE PRIVIND SIGURANȚA

#### PREVEDERI DETALIATE PRIVIND SIGURANȚA (CHEIE DE IMPACT CU ACUMULATOR)

- Purtați apărațoare pentru urechi și ochelari gogle de protecție în timpul lucrului cu cheia de impact. Expunerea la zgomot poate cauza pierderea auzului. Pilitura de metal și alte particule zburătoare pot provoca leziuni permanente ale ochilor.
- Folosiți scula împreună cu mânerul suplimentare furnizate împreună cu dispozitivul. Pierderea controlului poate duce la vătămarea corporală a operatorului.
- Când efectuați lucrări în cursul cărora scula de lucru ar putea întâlni cabluri ascunse, dispozitivul trebuie ținut de suprafețele izolate ale mânerului. Contactul cu cablul electric sub tensiune (sau cu cablul de alimentare al dispozitivului)\* poate provoca transferarea tensiunii în părțile metalice ale dispozitivului, ceea ce ar putea provoca un șoc electric.

\* în cazul dispozitivelor cu acumulatori aceasta nu are loc

#### PRINCIPII SUPLIMENTARE DE OPERARE ÎN SIGURANȚA CU CHEIE DE IMPACT

- Nu atașați scula electrică în funcțiune de o piuliță / șurub. Scula de lucru în timpul rotației poate aluneca de pe piuliță sau șurub.
- Când fixați unelte de lucru, acordați atenție introducerii corecte și sigure în suportul de unelte. Dacă uneltele de lucru nu este fixată corespunzător pe suportul de unelte, acesta poate provoca slăbirea și pierderea controlului în timpul funcționării.
- În timpul strângerii și slăbirii șuruburilor, țineți ferm scula electrică, deoarece pot apărea scurte momente de reacție.
- Se interzice modificarea direcției de rotație a axului sculei în timp ce aceasta funcționează. În caz contrar, scula electrică poate fi deteriorată.
- Pentru a curăța dispozitivul, utilizați o cârpă moale și uscată. Nu folosiți niciodată detergent sau alcool.

#### INDICAȚII DE SIGURANȚĂ PRIVIND ACUMULATORUL

- În cazul deteriorării și utilizării necorespunzătoare a acumulatorului, pot fi degajate gaze. Trebuie aerisită încăperea, iar în caz de suferințe consultați un medic. Gazele pot deteriora căile respiratorii.
- În cazul unor condiții de funcționare necorespunzătoare, pot apărea scurgeri de electrolit din baterie; trebuie evitat contactul cu acesta. În cazul unui contactului accidental, electrolitul trebuie clătit bine cu apă. În cazul contactului cu ochii, consultați un medic. Electrolitul care scurgă poate provoca iritarea ochilor sau arsuri.
- Nu deschideți acumulatorul - există pericol de scurtcircuit.
- Nu utilizați acumulatorul sculei în timpul ploii.
- Păstrați întotdeauna acumulatorul departe de sursa de căldură. Nu-l lăsați mult timp într-un mediu în care există temperaturi ridicate (în locuri însoțite, lângă radiatoare sau oriunde temperatura depășește 50°C).

#### INDICAȚII DE SIGURANȚĂ PRIVIND ÎNCĂRCĂTORUL ACUMULATORULUI

- Acest echipament nu este destinat utilizării de către persoane (inclusiv copii) cu capacitate fizică, senzorială sau mentală limitată

sau de persoane care nu au experiență sau cunoștințe despre echipament, cu excepția cazului în care acest lucru este efectuat sub supraveghere sau în conformitate cu instrucțiunile de utilizare a echipamentului furnizate de persoanele responsabile cu securitatea.

- Fiți atenți la copii, să nu se joace cu echipamentul.
- Nu expuneți încărcătorul la umiditate sau apă. Pătrunderea apei în încărcător crește riscul de electrocutare. Încărcătorul poate fi utilizat numai în încăperi uscate.
- Înainte de a efectua orice operațiuni de întreținere sau curățare a încărcătorului, deconectați-l de la rețeaua de alimentare.
- Nu utilizați încărcătorul plasat pe o suprafață inflamabilă (de ex. hârtie, textile) sau în apropierea unor substanțe inflamabile. Datorită creșterii temperaturii încărcătorului în timpul procesului de încărcare, există riscul de incendiu.
- Verificați starea încărcătorului, a cablului și a fișei înainte de fiecare utilizare. Dacă se constată deteriorări - nu utilizați încărcătorul. Nu încercați să dezasamblați încărcătorul. Toate reparațiile trebuie să fie încredințate unui atelier de service autorizat. Montarea necorespunzătoare a încărcătorului poate cauza șocuri electrice sau incendii.
- Copiii și persoanele cu dizabilități fizice, emoționale sau psihice și alte persoane a căror experiență sau cunoștințe nu sunt insuficiente pentru a utiliza încărcătorul cu toate regulile de siguranță nu trebuie să opereze încărcătorul fără supravegherea unei persoanei responsabile. În caz contrar, există pericolul ca dispozitivul să nu fie manipulat corect și în consecință pot apărea vătămări corporale.
- Când încărcătorul nu este utilizat, el trebuie deconectat de la rețea.

#### ATENȚIE! Dispozitivul se utilizează pentru lucrări în interior.

Cu toată utilizarea unei structuri sigure din momentul concepției, folosirii de mijloace de protecție și a măsurilor de protecție suplimentare, există întotdeauna riscul rănirii reziduale în timpul muncii.

Accumulatorii Li-Ion se pot scurge, aprinde sau exploda dacă sunt încălziți la temperaturi ridicate sau sunt scurtcircuitați. Ei nu trebuie să fie stocate în mașină în zilele fierbinți și însorite. Nu deschideți acumulatorul. Accumulatorii Li-Ion conțin dispozitive electronice de siguranță care, dacă sunt deteriorate, pot provoca aprinderea sau explozia acestuia..

#### Explicarea pictogramelor utilizate



1. ATENȚIE! Luați măsuri de precauție speciale.
2. Citiți instrucțiunile de operare, respectați avertismentele și condițiile de siguranță cuprinse în acestea!
3. Folosiți echipament personal de protecție (ochelari gogle de protecție, protecție auditivă).
4. Folosiți mănuși de protecție.
5. Țineți copiii departe de unealtă.
6. Folosiți îmbrăcăminte de protecție.
7. Feriți dispozitivul de umezeală.
8. Scoateți acumulatorul din dispozitiv înainte de a continua operațiile de reglare sau de curățare
9. Dispozitivul este destinat funcționării în interior.
10. Temperatura maximă admisă a celulelor este de 45°C.
11. Nu aruncați celulele în foc.
12. Recycling.
13. Clasa a 2-a de protecție a încărcătorului.
14. Nu aruncați celulele în apă.

#### CONSTRUCȚIA ȘI DESTINAȚIA

Cheia de impact este o sculă electrică acționată de un acumulator. Propulsia este asigurată de un motor cu comutator de comutator cu curent continuu cu magneți permanenți. Construcția elementelor cheii asigură durabilitatea utilizării. Suportul cheii permite asamblarea unor capete tubulare diferite lungimi, care au o cozi pătrate cu o deschidere de 1/2 ". Intervalul mare de reglare a cuplului permite înlocuirea unui număr de alte unelte. Mecanismul responsabil pentru cuplul ridicat îl generează sub forma unui impact periferic instantaneu, iar reacția dispozitivului asupra mâinii operatorului în timpul înșurubării este redusă.

Cheia este destinată utilizării generale în lucrări legate de deservirea, de exemplu, a autovehiculelor, în timpul activităților de asamblare și reparație.

**Nu este permisă utilizarea sculei electrice contrar destinației sale.**

#### DECRIEREA PAGINILOR GRAFICE

Următoarea numerotare se referă la componentele dispozitivului prezentate în paginile grafice ale acestor instrucțiuni.

1. Suport pentru unelte 1/2"
2. Comutatorul de schimbare a direcției de rotație
3. Mâner
4. Suport
5. Comutator
6. Iluminare
7. Acumulator
8. Butonul de fixare a acumulatorului
9. Diode LED
10. Încărcător
11. Buton pentru indicarea stării de încărcare a acumulatorului
12. Semnalizarea stării de încărcare a acumulatorului (diode LED).

\* Pot exista diferențe între desen și produs.

#### DESCRIEREA SIMBOLURILOR GRAFICE FOLOSITE

- ATENȚIE
- AVERTISMENT
- MONTAJ/SETĂRI
- INFORMAȚIE

## PREGĂTIREA PENTRU LUCRU

### SCOATEREA/INTRODUCEREA ACUMULATORULUI

- Setează comutatorul direcției de rotație (2) în poziția de mijloc.
- Apăsăți butonul de fixare a acumulatorului (8) și scoateți acumulatorul (7) (fig. A).
- Introduceți acumulatorul încărcat (7) în suportul mânerului până când se aude că a sărit butonul de fixare al acumulatorului (8).

### ÎNCĂRCAREA ACUMULATORULUI

- Dispozitivul este livrat cu un acumulator parțial încărcat. Încărcarea acumulatorului trebuie efectuată în condiții în care temperatura ambiantă este cuprinsă între 40°C și - 40°C. Acumulatorul nou sau care nu a fost folosit de mult timp va ajunge la capacitatea sa maximă după aproximativ 3-5 cicluri de încărcare și descărcare.

- Scoateți acumulatorul (7) din dispozitiv (fig. A).
- Conectați încărcătorul în priză de rețea (230 V AC).
- Introduceți acumulatorul (7) în încărcător (10) (fig. B). Verificați dacă acumulatorul este așezat corect (introdus complet).

- După conectarea încărcătorului în priză de alimentare (230 V AC), se va aprinde LED-ul verde (9) de pe încărcător, indicând conectarea tensiunii.

- După introducerea acumulatorului (7) în încărcător (10), se va aprinde LED-ul roșu (9) de pe încărcător, semnalizând că procesul de încărcare a acumulatorului este în curs de desfășurare.

În același timp, diodele verzi ale stării de încărcare a acumulatorului (12) luminează pulsând în sistem diferit (vezi descrierea de mai jos).

- **Illuminarea pulsatorie a tuturor diodelor** - indică descărcarea acumulatorului și necesitatea încărcării acestuia.
- **Illuminarea pulsatorie a 2 diode** - indică descărcarea parțială.
- **Illuminarea pulsatorie a 1 diode** - indică gradul ridicat de încărcare a acumulatorului.

- După încărcarea acumulatorului, dioda (9) de pe încărcător se aprinde în verde și toate LED-urile de încărcare a acumulatorului (12) luminează cu lumină continuă. După un timp (aproximativ 15 secunde), LED-urile de stare a acumulatorului (12) se sting.

- **Acumulatorul nu trebuie încărcat mai mult de 8 ore.** Depășirea acestui timp poate deteriora celulele acumulatorului. Încărcătorul nu se va opri automat când acumulatorul este complet încărcat. LED-ul verde de pe încărcător va continua să lumineze. LED-urile de stare a acumulatorului se sting după un timp. Deconectați alimentarea înainte de a scoate acumulatorul din priză încărcătorului. Evitați efectuarea de încărcări scurte consecutive. Nu reîncărcați acumulatorii după utilizarea scurtă a dispozitivului. O scădere însemnată a timpului dintre încărcăturile necesare indică faptul că acumulatorul este uzat și trebuie înlocuit.

- Acumulatorii se încălzesc în timpul încărcării. Nu începeți munca imediat după încărcare - așteptați până când ajunge la temperatura camerei. Acest lucru protejează împotriva deteriorării acumulatorului.

### SEMNALIZAREA STĂRII DE ÎNCĂRCARE A ACUMULATORULUI

- Acumulatorul este înzestrat cu un indicator de încărcare a bateriei (3 diode LED) (12). Pentru a verifica starea de încărcare a acumulatorului, apăsați butonul de indicare a stării de încărcare a acumulatorului (11) (fig. C). Illuminarea tuturor diodelor indică un nivel ridicat de încărcare a acumulatorului. Illuminarea a 2 diode indică descărcare parțială. Când o singură diodă este aprinsă, înseamnă că acumulatorul este epuizat și trebuie încărcat.

### FRĂNA AXULUI

- Scula electrică posedă o frână electronică care oprește arborele imediat după eliberarea presiunii pe butonul de comutare (5). Frâna asigură precizia în înșurubare, împiedicând rotirea liberă a axului după oprire.

## MUNCA / SETĂRI

### PORNIREA / OPRIREA

- **Pornire** - apăsați butonul comutatorului (5).
- **Oprire** - eliberați presiunea de pășare pe butonul comutatorului (5).
- Fiecare apăsare a butonului comutatorului (5) provoacă aprinderea diodei (LED) (6) care luminează locul de muncă.

### REGLAREA VITEZEI DE ROTAȚIE

- Viteza de rotație poate fi reglată în timpul funcționării prin creșterea sau reducerea presiunii pe butonul de comutare (5). Reglarea vitezei permite o pornire încetinită, care va ajuta să mențineți controlul muncii în timpul înșurubării și deșurubării.

### IMPACT PERIFERIC

- Dispozitivul, prin rotirea axului în timpul înșurubării, generează impacturi de șoc pe circumferință. Impactul este activat automat pe măsură ce crește sarcina. Atunci este furnizat un moment de cuplare temporară ridicată. Pentru controlul complet la înșurubare, trebuie observat șurubul înșurubat. Forța de strângere trebuie controlată prin selectarea unei viteze de rotație corespunzătoare.

### MONTAREA UNELTEI DE LUCRU

- Introduceți complet un cap tubular de mărime adecvată în suportul pentru unelte scule 1/2 "(1), până se aude că inelul a sărit (fig. D).
- Verificați dacă capul tubular a intrat corect trăgând ușor de el.
- Demontarea uneltei de lucru se face în ordinea inversă montării.

Se recomandă utilizarea unor capete tubulare potrivite cheilor de impact.

### DIRECȚIA DE ROTAȚIE DREAPTA - STÂNGA

- Cu ajutorul comutatorului de direcție (2) este aleasă direcția de rotație a axului (fig. E).

**Rotire în dreapta** - poziționați comutatorul (2) maximum la stânga.

**Rotire în stânga** - poziționați comutatorul (2) maximum la dreapta.

\* Rețineți că în unele cazuri poziția comutatorului în raport cu rotațiile poate fi diferită decât cea descrisă. Consultați semnele grafice plasate pe întrerupător sau pe carcasa dispozitivului.

- Poziția de siguranță este poziția centrală a comutatorului de direcție a rotației (2), prin care se împiedică pornirea accidentală a sculei electrice

- În această poziție scula electrică nu poate fi pusă în funcțiune.
- În această poziție se face schimbarea capetelor tubulare.
- Înainte de punerea în funcțiune, verificați dacă comutatorul de direcție a rotirii (2) este în poziția potrivită.

- Nu inversați direcția de rotație atunci când axul sculei electrice se rotește.

Funcționarea prelungită la o viteză redusă a axului poate provoca supraîncălzirea motorului. Trebuie să se facă pauze periodice în muncă sau să lăsați dispozitivul să funcționeze la turații maxime fără sarcină pentru timp de aproximativ 3 minute.

### SUPPORTUL

- Scula electrică posedă un suport practic (4) care servește, de exemplu, la atârănarea pe curea de asamblare în timpul lucrului la înălțime.

## OPERAREA ȘI ÎNTREȚINEREA

### ÎNTREȚINEREA ȘI PĂSTRAREA

- Se recomandă curățarea dispozitivului imediat după fiecare utilizare.
- Nu folosiți apă sau alte lichide pentru curățare.
- Dispozitivul trebuie curățat cu o bucată de pânză uscată sau suflând aer comprimat la presiune scăzută.



- Nu utilizați agenți de curățare sau solvenți deoarece pot deteriora piesele din plastic.
- Curățați în mod regulat fanțele de ventilație din carcasa motorului pentru a preveni supraîncălzirea.
- Păstrați întotdeauna dispozitivul într-un loc uscat, inaccesibil copiilor.
- Dispozitivul trebuie să fie stocat cu bateria scoasă.



Toate tipurile de defecte, trebuie să fie îndepărtate de service autorizat.



## PARAMETRI TEHNICI

### DATE NOMINALE

Cheie de impact cu acumulator 58G018	
Parametru	Valoare
Tensiunea acumulatorului	18 V DC
Intervalul vitezei de rotație la mersul în gol	0-2200 min <sup>-1</sup>
Upport pentru unelte	pătrat 1/2"
Momentul de rotație maxim	180 Nm
Clasa de protecție	III
Greutatea	1,8 kg
Anul producției	2018
58G018 înseamnă atât tiul cât și definiția mașinii	

Acumulator al sistemului Graphite Energy+		
Parametrii	Valoare	
	58G001	58G004
Acumulator	58G001	58G004
Tensiune acumulator	18 V DC	18 V DC
Tip acumulator	Li-Ion	Li-Ion
Capacitate acumulator	2000 mAh	4000 mAh
Temperatura mediului ambiant	4°C - 40°C	4°C - 40°C
TimP de încărcare a încărcătorului 58G002	1 h	2 h
Greutate	0,400 kg	0,650 kg
An de producție	2018	2018

Incarcatorul sistem Graphite Energy+	
Parametrii	Valoare
Tip de incarcator	58G002
Tensiune electrică	230 V AC
Frecvența de alimentare	50 Hz
Tensiune de încărcare	22 V DC
Max. Curent electric de incarcare	2300 mA
Temperatura mediului ambiant	4°C - 40°C
TimP de încărcare a bateriei 58G001	1 h
TimP de încărcare a bateriei 58G004	2 h
Clasa de protecție	II
Masa	0,300 kg
Data de fabricație	2018

### DATE CU PRIVIRE LA ZGOMOT ȘI VIBRAȚII

Nivelul de presiune acustic	$L_{p_A} = 95,1 \text{ dB(A)}$ $K = 3 \text{ dB(A)}$
Nivelul de putere acustic	$L_{W_A} = 106,1 \text{ dB(A)}$ $K = 3 \text{ dB(A)}$
Valoarea de accelerație a vibrației	$a_{h_A} = 15,87 \text{ m/s}^2$ $K = 1,5 \text{ m/s}^2$

#### Informații cu privire la zgomot și vibrații

Nivelul de zgomot emis de dispozitiv este descris de: nivelul presiunii acustice emise  $L_{p_A}$  și nivelul de putere acustică  $L_{W_A}$  (unde K reprezintă incertitudinea de măsurare). Vibrațiile emise de dispozitiv sunt descrise de valoarea accelerațiilor vibrațiilor  $a_h$  (unde K este incertitudinea de măsurare).

Nivelul presiunii acustice  $L_{p_A}$  emise, nivelul puterii acustice  $L_{W_A}$  și valoarea accelerației vibrațiilor  $a_h$  specificate în aceste instrucțiuni au fost măsurate în conformitate cu EN 60745-1. Nivelul de vibrații  $a_h$  specificat poate fi folosit pentru la compararea dispozitivului și pentru pre-evaluarea expunerii la vibrații. Nivelul de vibrații specificat este reprezentativ numai pentru aplicațiile de bază ale dispozitivului. Dacă dispozitivul este utilizat pentru alte aplicații sau cu alte unelte de lucru, nivelul vibrațiilor se poate schimba. Nivelurile mai ridicate ale vibrațiilor vor fi afectate de întreținerea insuficientă sau prea rară a dispozitivului. Motivele prezentate mai sus pot cauza o expunere crescută la vibrații pe toată perioada de lucru.

Pentru a estima cu exactitate expunerea la vibrații, trebuie să se țină cont de momentul în care dispozitivul este oprit sau când acesta este pornit, dar nu este utilizat. După o estimare precisă a tuturor factorilor, expunerea totală la vibrații poate fi mult mai mică.

Pentru a proteja utilizatorul de efectele vibrațiilor, trebuie introduse măsuri de siguranță suplimentare, cum ar fi: întreținerea periodică a dispozitivului și a uneltelor de lucru, asigurarea unei temperaturi corespunzătoare a mâinilor și organizarea adecvată a muncii.

### PROTECȚIA MEDIULUI



Produsele cu alimentare electrică nu trebuie aruncate împreună cu deșeurile menajere, ele trebuie predate pentru eliminare unor unități speciale. Informațiile cu privire la eliminarea acestora sunt deținute de vânzătorul produsului sau de autoritățile locale. Echipamentul electric și electronic uzat conține substanțe care nu sunt indiferente pentru mediul înconjurător. Echipamentul nesupus reciclării constituie un pericol potențial pentru mediu și sănătatea umană.



Acumulatorii / bateriile nu trebuie aruncate împreună cu deșeurile menajere, nu se aruncă în foc sau în apă. Acumulatorii deteriorați sau uzați trebuie supuși reciclării corecte în conformitate cu directiva actuală privind eliminarea acumulatorilor și bateriilor.

\* Se rezervă dreptul de a face schimbări.

"Grupa Topex SRL" Societate comanditară cu sediul în Varșovia str.Pograniczna 2/4 (în continuare "Grupa Topex") informează că, toate drepturile de autor referitor la instrucțiunile prezente (în continuare "instrucțiuni") atât conținutul, fotografiile / schemele, desenele cât și compoziția, aparțin exclusiv Grupa Topex-ului fiind ocrotite de drept în baza legii din 4 februarie 1994, referitor la dreptul autorului și similare (Legea 2006 nr.90 poz.631 cu republicările ulterioare). Copierea, schimbarea, publicarea, modificarea parțială sau totală cu scop comercial fără acceptarea în scris a Grupa Topex-ului, este strict interzisă și poate fi trasă la răspundere de drept civil și penal.



## PŘEKLAD PŮVODNÍHO NÁVODU K POUŽÍVÁNÍ

### RÁZOVÝ AKUMULÁTOROVÝ UTAHOVÁK 58G018

POZOR: PŘED ZAHÁJENÍM POUŽÍVÁNÍ ELEKTRICKÉHO NÁŘADÍ SI PEČLIVĚ PŘEČTĚTE TENTO NÁVOD A USCHOVEJTE JEJ PRO POZDĚJŠÍ POTŘEBU.

#### PODROBNÉ BEZPEČNOSTNÍ POKYNY

##### PODROBNÁ BEZPEČNOSTNÍ PRAVIDLA (RÁZOVÝ AKUMULÁTOROVÝ UTAHOVÁK)

- Při práci s rázovým utahovákem si nasadte chrániče sluchu a uzavřené ochranné brýle. Působení hluku může vést ke ztrátě sluchu. Kovové piliny a jiné poletující částice mohou způsobit trvalé poškození očí.
- Použijte nářadí s přidavnými rukojetmi, které jsou součástí dodávky. Ztráta kontroly může způsobit tělesná poranění operátora.
- Během provádění prací, při nichž by mohlo nářadí narazit na skryté elektrické kabely, držte nářadí výhradně za izolované povrchy rukojeti. Kontakt s kabelem nacházejícím se pod elektrickým napětím (nebo kabelem napájecím zařízením)\* může zapříčinit předání napětí na kovové části zařízení, což by mohlo způsobit úraz elektrickým proudem.

\* u akumulátorových zařízení se nevyskytuje

##### DOPLŇKOVÉ POKYNY PRO BEZPEČNOU PRÁCI S RÁZOVÝM UTAHOVÁKEM

- Nepřikládejte zapnuté elektrické nářadí k matici/šroubu. Rotující pracovní nářadí může z matice nebo šroubu sklouznout.
- Při upevnění pracovního nástroje věnujte pozornost jeho správnému a bezpečnému osazení v nástrojovém držáku. Pokud pracovní nářadí není správně upevněno v nástrojovém držáku, může to vést k jeho uvolnění a ztrátě kontroly nad ním během práce.
- Při utahování a povolování šroubů držte nářadí pevně, protože může docházet ke krátkodobým vysokým reakčním momentům.
- Neprovádějte změnu směru otáčení vřetene nářadí během provozu. V opačném případě může dojít k poškození elektrického nářadí.
- K čištění zařízení používejte měkký, suchý hadřík. Nikdy jej nečistěte žádnými čisticími prostředky nebo prostředky s obsahem alkoholu.

##### BEZPEČNOSTNÍ POKYNY TÝKAJÍCÍ SE AKUMULÁTORU

- V případě poškození a nesprávného užívání akumulátoru může dojít k uvolnění plynů. Provětrejte místnost, a v případě potíží se poraďte s lékařem. Plynů mohou poškodit dýchací cesty.
- V případě nevhodných provozních podmínek může dojít k vylití elektrolytu z baterie; vyhněte se kontaktu s ním. Při náhodném kontaktu opláchněte elektrolyt velkým množstvím vody. V případě kontaktu s očima kontaktujte dodatečně lékaře. Vytěkající elektrolyt může způsobit podráždění očí nebo popálení.
- Neotevírejte akumulátor – existuje nebezpečí zkratu.
- Nepoužívejte akumulátor elektrického nářadí během deště.
- Vždy udržujte akumulátor mimo zdroj tepla. Nenechávejte akumulátor po delší dobu v prostředí s vysokými teplotami (v místech s přímým slunečním zářením, v blízkosti topných těles nebo kdekoli tam, kde teplota překračuje 50 °C).

##### BEZPEČNOSTNÍ POKYNY TÝKAJÍCÍ SE NABÍJEČKY AKUMULÁTORU

- Toto zařízení není určeno pro použití osobami (včetně dětí) s omezenými fyzickými, smyslovými nebo duševními schopnostmi, nebo s nedostatkem zkušeností a znalostí, ledaže jim byl poskytnut dohled nebo instrukce týkající se používání zařízení osobou odpovědnou za bezpečnost.
- Dávejte pozor na děti, aby si se zařízením nehrály.
- Nevystavujte nabíječku působení vlhkosti nebo vody. Proniknutí vody do nabíječky zvyšuje nebezpečí úrazu elektrickým proudem. Používejte nabíječku pouze uvnitř suchých prostorů.
- Před zahájením jakékoliv údržby nebo čištění nabíječky je třeba ji odpojit od elektrické sítě.
- Nepoužívejte nabíječku nacházející se na hořlavém podloží (např. papír, textilie) a také v blízkosti hořlavých látek. Vzhledem k tomu, že se teplota nabíječky během nabíjení zvyšuje, existuje nebezpečí požáru.
- Pokaždé před použitím zkontrolujte stav nabíječky, kabelu a zástrčky. V případě zjištění poškození nabíječku nepoužívejte. Nepokoušejte se o rozmontování nabíječky. Veškeré opravy smí provádět pouze autorizovaný servis. V případě nesprávné montáže nabíječky hrozí nebezpečí zásahu elektrickým proudem nebo vzniku požáru.
- Děti a osoby fyzicky, duševně nebo psychicky postižené a také jiné osoby, jejichž zkušenosti nebo znalosti nejsou dostačující pro obsluhu nabíječky s dodržemí všech bezpečnostních zásad, by neměly obsluhovat nabíječku bez dohledu odpovědné osoby. V opačném případě existuje nebezpečí, že zařízení bude použito nevhodným způsobem, následkem čehož může dojít k poranění.
- Pokud nabíječku nepoužíváte, odpojte ji od elektrické sítě.

**POZOR: Zařízení slouží k práci v uzavřených prostorech.**

**I přes použití konstrukce z podstaty věci bezpečné, používání zajišťujících prostředků a dodatečných ochranných prostředků, vždy existuje reziduální riziko poranění během práce.**

**Pokud se akumulátory Li-ion zahřejí na vysokou teplotu nebo zkratují, mohou vytéct, vznítit se nebo explodovat. Neskladujte je v autě během horkých a slunečných dní. Neotevírejte akumulátor. Akumulátory Li-ion obsahují elektronická bezpečnostní zařízení, která pokud budou poškozena, mohou způsobit vznícení nebo explozi akumulátoru.**

##### Vysvětlivky k použitým piktogramům



## PŘÍPRAVA K PRÁCI

1. POZOR: Dbejte zvláštních bezpečnostních opatření.
2. Přečtěte si tento návod k obsluze a respektujte v něm uvedená upozornění a bezpečnostní pokyny!
3. Používejte osobní ochranné prostředky (uzavírené ochranné brýle, chrániče sluchu).
4. Používejte ochranné rukavice.
5. Zabraňte přístupu dětí k zařízení.
6. Noste ochranný oděv.
7. Chraňte zařízení před vlhkem.
8. Před zahájením činnosti spojených s nastavením nebo čistěním vyjměte akumulátor ze zařízení.
9. Zařízení je určeno k práci uvnitř místnosti.
10. Maximální přípustná teplota článků je 45 °C.
11. Nevhazujte články do ohně.
12. Recyklace.
13. Druhá třída ochrany nabíječky.
14. Nevhazujte články do vody.

### KONSTRUKCE A URČENÍ

Rázový utahovák je elektrické nářadí napájené z akumulátoru. Je poháněno komutátorovým motorem na stejnosměrný proud s permanentními magnety. Konstrukce součástí utahovaku zajišťuje dlouhodobé užívání. Držák utahovaku umožňuje namontovat nástavce různých délek, které mají uchopení se čtvercovým průřezem, s rozvorem 1/2". Velký rozsah nastavení momentu umožňuje nahradit řadu dalších nástrojů. Mechanismus odpovědný za vysoký točivý moment jej generuje jako okamžitý obvodový ráz, a působení zařízení na ruce operátora je během šroubování malé.

Utahovák je určený pro všeobecné použití při pracích spojených například s obsluhou motorových vozidel, při montážních a opravárenských činnostech.



**Elektrické zařízení je nutné používat v souladu s jeho určením.**

### POPIS STRAN S VYOBRAZENÍMI

Níže uvedené číslování se vztahuje k prvkům zařízení znázorněným na vyobrazeních v tomto návodu.

1. Upínač nástrojů 1/2"
2. Přepínač pro volbu směru otáčení
3. Rukojeť
4. Držák
5. Zapínač
6. Osvětlení
7. Akumulátor
8. Tlačítko pro upevnění akumulátoru
9. LED diody
10. Nabíječka
11. Tlačítko indikace stavu nabití akumulátoru
12. Indikace stavu nabití akumulátoru (LED diody).

\*Skutečný výrobek se může lišit od vyobrazení.

### POPIS POUŽITÝCH GRAFICKÝCH OZNAČENÍ



POZOR



VÝSTRAHA



MONTÁŽ / NASTAVENÍ



INFORMACE



### VYJÍMÁNÍ / VKLÁDÁNÍ AKUMULÁTORU

- Nastavte přepínač pro volbu směru otáčení (2) do střední polohy.
- Stiskněte tlačítko upevnění akumulátoru (8) a vysuňte akumulátor (7) (**obr. A**).
- Vložte nabitý akumulátor (7) do úchytu v rukojeti, až do slyšitelného zaklapnutí tlačítka upínání akumulátoru (8).



### NABÍJENÍ AKUMULÁTORU

Zařízení je dodáváno s částečně nabitým akumulátorem. Nabíjení akumulátoru provádějte v prostředí s teplotami v rozmezí 4°C ÷ 40°C. Nový akumulátor nebo akumulátor, který nebyl delší dobu používán, dosáhne plné schopnosti napájení po cca 3-5 cyklech nabití a vybití.



- Vyjměte akumulátor (7) ze zařízení (**obr. A**).

• Zapojte nabíječku do síťové zásuvky (230 V AC).

- Zasuňte akumulátor (7) do nabíječky (10) (**obr. B**). Zkontrolujte, zda je akumulátor správně vložený (zasunutý na doraz).



Po vložení nabíječky do zásuvky napájecí sítě (230 V AC) se na nabíječce rozsvítí zelená dioda (9) signalizující připojení správného napětí.

Po umístění akumulátoru (7) v nabíječce (10) se rozsvítí na nabíječce červená dioda (9), která signalizuje probíhající proces nabíjení akumulátoru.

Současně nepřetržitě svítí zelené diody (12) stavu nabití akumulátoru v různých variantách (viz popis níže).

- **Pulzní svícení všech diod** - signalizuje, že je akumulátor zcela vybitý a je nutné jej nabít.

- **Pulzní svícení 2 diod** - signalizuje částečné vybití.

- **Pulzní svícení 1 diody** - signalizuje vysokou úroveň nabití akumulátoru.



Po nabití akumulátoru svítí dioda (9) na nabíječce zeleně a všechny diody stavu nabití akumulátoru (12) svítí nepřerušovaně. Po jisté době (cca 15 s) diody stavu nabití akumulátoru (12) zhasnou.



Doba nabíjení akumulátoru nesmí překročit 8 hodin. V opačném případě může dojít k poškození akumulátorových článků. Nabíječka se automaticky vypne po úplném nabití akumulátoru. Zelená dioda na nabíječce bude i nadále svítit. Diody stavu nabití akumulátoru po jisté době zhasnou. Odpojte napájení před vyjmutím akumulátoru ze zásuvky nabíječky. Akumulátor se nesmí několikrát za sebou krátkodobě nabíjet. Nedobíjejte akumulátor po krátkodobém používání zařízení. Pokud se doba mezi nutnými cykly nabíjení výrazně zkracuje, znamená to, že je akumulátor opotřebený a musí být vyměněn.



Během procesu nabíjení se akumulátor zahřívá. Nezkoušejte práci ihned po nabití - vyčkejte, dokud akumulátor nedosáhne pokojové teploty. Tím se zabrání poškození akumulátoru.

### INDIKACE STAVU NABITÍ AKUMULÁTORU



Akumulátor je vybaven indikací stavu nabití akumulátoru (3 LED diody) (12). Pro kontrolu stavu nabití akumulátoru stiskněte tlačítko indikace stavu nabití akumulátoru (11) (**obr. C**). Pokud svítí všechny diody indikátoru nabití, pak je úroveň nabití akumulátoru vysoká. Svícení 2 diod indikuje částečné vybití. V případě, že svítí pouze 1 dioda, znamená to, že je akumulátor zcela vybitý a je nutné jej nabít.



### BRZDA VŘETENE



Elektrické nářadí je vybaveno elektronickou brzdou pro zastavení vřetene bezprostředně po uvolnění stisku tlačítka zapínače (5). Brzda umožňuje přesné zašroubování, bez volného otáčení vřetene po vypnutí.

## PROVOZ / NASTAVENÍ

### ZAPÍNÁNÍ / VYPÍNÁNÍ

-  Zapnutí – stisknete tlačítko zapínače (5).
-  Vypnutí – uvolníte tlačítko zapínače (5).

 Při každém stisknutí tlačítka zapínače (5) se rozsvítí dioda (LED) (6), která osvětluje pracovníště.

### REGULACE OTÁČEK

 Rychlost otáček lze při práci regulovat zvýšením nebo snížením přítlaku na tlačítko zapínače (5). Regulace rychlosti umožňuje pomalý start, což při zašroubování a vyšroubování pomáhá udržet kontrolu nad činností.

### OBVODOVÝ RÁZ

 Zařízení při otáčení vřetena během šroubování generuje rázové úderý po celém obvodu. Ráz se zapíná automaticky s nárůstem zatížení. Je pak dodáván chvilkový vysoký točivý moment. Pro úplnou kontrolu šroubování je třeba pozorovat šroubovaný vrut nebo šroub. Utahovací síla by měla být kontrolována zvolením správných otáček.

### MONTÁŽ PRACOVNÍHO NÁSTROJE

-  Vložte až na doraz nástavec odpovídající velikosti na upínací nástroj 1/2" (1), až do slyšitelného zaskočení kroužku (obr. D).
- Mírným potažením za nástavec zkontrolujte, zda je řádně upevněn,

 Demontáž pracovního nástroje probíhá v opačném pořadí k montáži.

 Je doporučeno použít vhodné nástavce určené pro rázové utahovačky.

### SMĚR OTÁČENÍ DOPRAVA – DOLEVA

 Pomocí přepínače pro volbu směru otáčení (2) lze zvolit směr otáčení vřetene (obr. E).

**Otáčení směrem doprava** – nastavte přepínač (2) úplně doleva.

**Otáčení směrem doleva** – nastavte přepínač (2) úplně doprava.

\* Je vyhrazena možnost, že poloha přepínače ve vztahu k otáčkám může být v některých případech jiná, než bylo popsáno. Řiďte se grafickým označením umístěným na přepínači nebo na tělese zařízení.

 Bezpečnou polohou je nastavení přepínače pro volbu směru otáčení do střední polohy (2), ve které nemůže dojít k náhodnému spuštění elektrického nářadí

- V této poloze nelze elektrické nářadí spustit.
- V této poloze se provádí výměna nástavců.
- Před spuštěním se přesvědčte, zda je přepínač pro volbu směru otáčení (2) ve správné poloze.

 Směr otáčení se nesmí měnit, pokud se vřeteno elektrického nářadí otáčí.

 Dlouhodobý provoz při nízkých otáčkách vřetene hrozí přehřátím motoru. Je třeba dělat pravidelné přestávky v práci nebo nechat zařízení pracovat na maximálních otáčkách bez zatížení po dobu cca 3 min.

### DRŽÁK

 Elektrické nářadí má praktický držák (4) sloužící k zavěšení, např. na montérském páse během prací ve výškách.

## PÉČE A ÚDRŽBA

### ÚDRŽBA A SKLADOVÁNÍ

-  Doporučuje se čistit zařízení ihned po každém použití.
- K čištění nepoužívejte vodu ani jiné kapaliny.
- Čistěte elektrické nářadí, akumulátor a nabíječku suchým hadříkem nebo proudem stlačeného vzduchu s nízkým tlakem.
- Nepoužívejte žádné čisticí prostředky ani rozpouštědla, jelikož může dojít k poškození plastových součástí.

- Pravidelně čistěte ventilační otvory v krytu motoru, aby nedocházelo k přehřátí zařízení.
- Skládujte elektrické zařízení vždy na suchém místě mimo dosah dětí.
- Zařízení by se mělo skladovat s vyjmutou baterií.

 Veškeré závady je nutné nechat odstranit v autorizovaném servisu výrobce.

## TECHNICKÉ PARAMETRY

### JMENOVITÉ ÚDAJE

Rázový akumulátorový utahovač 58G018	
Parametr	Hodnota
Napětí akumulátoru	18 V DC
Rozsah otáček při chodu naprázdno	0-2200 min <sup>-1</sup>
Upínací nástrojů	čtyřhran 1/2"
Maximální točivý moment	180 Nm
Třída ochrany	III
Hmotnost	1,8 kg
Rok výroby	2018
58G018 znamená typ a určení stroje	

Akumulátor systému Graphite Energy+		
Parametr	Hodnota	
<b>Akumulátor</b>	<b>58G001</b>	<b>58G004</b>
Napětí akumulátoru	18 V DC	18 V DC
Typ akumulátoru	Li-Ion	Li-Ion
Kapacita akumulátoru	2000 mAh	4000 mAh
Rozsah okolní teploty	4°C – 40°C	4°C – 40°C
Nabíjecí čas nabíječkou 58G002	1 h	2 h
Hmotnost	0,400 kg	0,650 kg
Rok výroby	2018	2018

Nabíječka systému Graphite Energy+	
Parametr	Hodnota
<b>Typ nabíječky</b>	<b>58G002</b>
Napájecí napětí	230 V AC
Napájecí kmitočet	50 Hz
Nabíjecí napětí	22 V DC
Max. nabíjecí proud	2300 mA
Rozsah okolní teploty	4°C – 40°C
Doba nabíjení akumulátoru 58G001	1 h
Doba nabíjení akumulátoru 58G004	2 h
Třída ochrany	II
Hmotnost	0,300 kg
Rok výroby	2018

### ÚDAJE O HLUKU A VIBRACÍCH

Hladina akustického tlaku	$L_{pA} = 95,1 \text{ dB(A)}$ $K = 3 \text{ dB(A)}$
Hladina akustického výkonu	$L_{wA} = 106,1 \text{ dB(A)}$ $K = 3 \text{ dB(A)}$
Hodnota zrychlení vibrací	$a_n = 15,87 \text{ m/s}^2$ $K = 1,5 \text{ m/s}^2$



## Informace týkající se hluku a vibrací

Hladina emise hluku zařízení byla popsána: úrovní emise akustického tlaku  $L_{pA}$  a úrovní akustického výkonu  $L_{wA}$  (kde K je nejistota měření). Vibrace, které zařízení vyvolá, byly popsány hodnotou zrychlení vibrací  $a_v$  (kde K je nejistota měření).

Uvedené v tomto návodu: hladina emise akustického tlaku  $L_{pA}$ , úroveň akustického výkonu  $L_{wA}$  a hodnoty zrychlení vibrací  $a_v$ , byly naměřeny v souladu s normou EN 60745-1. Uvedená úroveň vibrací  $a_h$  může být použita ke srovnání zařízení a prvotnímu posouzení expozice vibracím.

Uvedená hladina vibrací je reprezentativní pro základní použití zařízení. Je-li zařízení používáno pro jiné práce nebo s jinými pracovními nástroji, může být úroveň vibrací jiná. Na vyšší vibrace může mít vliv nedostatečná nebo prováděná příliš zřídka údržba zařízení. Výše uvedené příčiny mohou způsobit navýšení expozice vibracím během celé doby provozu.

Pro přesné zhodnocení expozice vibracím je potřeba zohlednit období, kdy je zařízení vypnuté nebo kdy je zapnuté, ale nepoužíváno k práci. Takto může být celková expozice vibracím mnohem nižší.

K ochraně uživatele proti účinkům vibrací, je nutné zavést další bezpečnostní opatření, jako například: cyklická údržba zařízení a pracovních nástrojů, zajištění teploty rukou a vhodná organizace práce.

## OCHRANA ŽIVOTNÍHO PROSTŘEDÍ

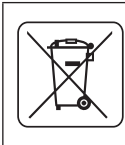

Elektricky napájené výrobky nevyhazujte spolu s domácím odpadem, nýbrž je odevzdejte k likvidaci v příslušných závodech pro zpracování odpadu. Informace ohledně likvidace Vám poskytne prodejce nebo místní úřady. Použitá elektrická a elektronická zařízení obsahují látky škodlivé pro životní prostředí. Nerecyklovaná zařízení představují potenciální nebezpečí pro životní prostředí a zdraví osob.



Akumulátory / baterie nevyhazujte do domovního odpadu, je zakázáno vyhazovat je do ohně nebo vody. Poškozené nebo opotřebované akumulátory řádně recyklujte v souladu s platnou směrnicí týkající se akumulátorů a baterií.

**Li-Ion**

\* Právo na provádění změn je vyhrazeno.

„Grupa Topex Spółka z ograniczoną odpowiedzialnością“ Spółka komandytowa se sídlem ve Varšavě, na ul. Pograniczna 2/4 (dále jen: „Grupa Topex“) informuje, že veškerá autorská práva k obsahu tohoto návodu (dále jen: „návod“), včetně m.j. textu, použitých fotografií, schémat, výkresů a také jeho uspořádání, náležitě výhradně firmě Grupa Topex a jsou právně chráněna podle zákona ze dne 4. února 1994, o autorských právech a právech příbuzných (sbírka zákonů z roku 2006 č. 90 položka 631 s pozdějšími změnami). Kopírování, zpracovávání, zveřejňování či modifikování celého návodu jakož i jeho jednotlivých částí pro komerční účely bez písemného souhlasu firmy Grupa Topex je přísně zakázáno a může mít za následek občanskoprávní a trestní stíhání.



## PREKLAD PŮVODNÉHO NÁVODU NA POUŽITIE AKUMULÁTOROVÝ RÁZOVÝ UŤAHOVÁK 58G018

UPOZORNENIE: SKŔŔ, AKO PRISTŔPITE K POUŽIVANIU ELEKTRICKÉHO NÁRÁDIA, POZORNE SI PREČÍTAJTE TENTO NÁVOD A USCHOVAJTE HO NA NESKŔŔŠIE POUŽITIE.

### DETAILNÉ BEZPEČNOSTNÉ PREDPISY

DETAILNÉ ZÁSADY BEZPEČNOSTI (AKUMULÁTOROVÝ RÁZOVÝ UŤAHOVÁK)

- Pri práci s rázovým ťaťahovákou používajte chrániče sluchu a ochranné okuliare. Vystavovanie sa hluku môže spôsobiť poškodenie sluchu. Kovové piliny a iné vo vzduchu sa nachádzajúce častičky môžu spôsobiť trvalé poškodenie zraku.
- Pri práci s náradím používajte prídavné rukoväte dodané s náradím. Strata kontroly nad náradím môže spôsobiť vážne zranenia obsluhujúcej osoby.
- Pri vykonávaní prác, pri ktorých by pracovný nástroj mohol naraziť na skryté elektrické vodiče, treba zariadenie držať za izolované povrchy rukovätí. Kontakt s vodičom pod elektrickým napätím (alebo káblom, ktorý napája zariadenie)\* môže mať za následok odovzdanie napätia kovovým častiam zariadenia, čo by mohlo spôsobiť úraz elektrickým prúdom.

\* V prípade akumulátorových zariadení sa nenachádza

DODATOČNÉ ZÁSADY BEZPEČNOSTI PRI PRÁCI S RÁZOVÝM UŤAHOVÁKOM

- Zapnuté náradie neprikladajte k matici/skrutke. Otáčajúce sa pracovné náradie sa môže z matice alebo skrutky zošmyknúť.
- Pri upevňovaní pracovného nástroja dbajte na jeho správne a bezpečné osadenie v skľučovadle nástroja. Ak pracovný nástroj nie je správne upevnený v skľučovadle nástroja, môže dôjsť k jeho uvoľneniu a strate kontroly nad ním počas práce.
- Počas zaťahovania a uvoľňovania skrutiek je potrebné silne držať elektrické náradie, pretože môže dôjsť ku krátkodobým vysokým reakčným momentom.
- Zmenu smeru otáčania vretena náradia nevykonávajte vtedy, keď náradie pracuje. V opačnom prípade môže dôjsť k poškodeniu elektrického náradia.
- Na čistenie zariadenia používajte suchú mäkkú handričku. V žiadnom prípade nepoužívajte žiadny čistiaci prostriedok ani alkohol.

BEZPEČNOSTNÉ POKYNY TÝKAJÚCE SA AKUMULÁTORA

- V prípade poškodenia a nesprávneho používania akumulátora môže dôjsť k unikaniu výparov. Miestnosť vyvetrajte a v prípade problémov vyhľadajte lekára. Výpary môžu spôsobiť poškodenie dýchacích ciest.
- V prípade nesprávnych podmienok používania môže dôjsť k vytekaniu elektrolytu z batérie; zabráňte kontaktu s ním. Ak dôjde k náhodnému kontaktu s elektrolytom, opláchnite ho hojným množstvom vody. V prípade kontaktu s očami sa poradte aj s lekárom. Vytečený elektrolyt môže spôsobiť podráždenie očí alebo popáleniny.
- Akumulátor neotvárajte – hrozí nebezpečenstvo skratu.
- Akumulátor nepoužívajte v daždi.
- Akumulátor vždy udržiavajte v bezpečnostnej vzdialenosti od tepelného zdroja. Nie je dovolené nechávať ho dlhší čas v prostredí s vysokou teplotou (na miestach s priamym slnečným svetlom, v blízkosti ohrievačov alebo na miestach s teplotou nad 50 °C).

## BEZPEČNOSTNÉ POKYNY TÝKAJÚCE SA NABÍJAČKY AKUMULÁTORA

- Zariadenie nie je určené na používanie osobami (vrátane detí) s obmedzenými fyzickými, zmyslovými alebo psychickými schopnosťami, osobami s nedostatočnými skúsenosťami s prístrojom a osobami, ktoré nie sú oboznámené s prístrojom. Takéto používanie je možné iba, pokiaľ sa uskutočňuje pod dozorom inej osoby alebo v súlade s pokynmi na obsluhu prístroja poskytnutými osobami zodpovednými za ich bezpečnosť.
- Dávajte pozor na deti, aby sa nehrali so zariadením.
- Nabíjačku nevystavujte pôsobeniu vlhkosti ani vody. Preniknutie vody do nabíjačky zvyšuje riziko zranenia. Nabíjačku používajte len v suchých miestnostiach.
- Pred začatím akejkoľvek činnosti súvisiacej s údržbou alebo čistením nabíjačky ju odpojte od siete elektrického napätia.
- Nepoužívajte nabíjačku umiestnenú na horľavom podklade (napr. papier, textil) ani v blízkosti horľavých látok. Vzhľadom na zvýšenie teploty nabíjačky počas nabíjania hrozí nebezpečenstvo požiaru.
- Pred použitím vždy skontrolujte stav nabíjačky, kábla a kolika. Ak zaregistrujete poškodenia – nabíjačku nepoužívajte. Nabíjačku sa nepokúšajte rozoberať. Všetky opravy zverte autorizovanému servisnému stredisku. Nesprávne uskutočnená montáž nabíjačky môže byť príčinou úrazu elektrickým prúdom alebo požiaru.
- Deti a fyzicky, emocionálne alebo psychicky postihnuté osoby ako aj iné osoby, ktoré nemajú dostatočné skúsenosti alebo znalosti na to, aby obsluhovali nabíjačku pri dodržaní všetkých bezpečnostných zásad, by nabíjačku nemali obsluhovať bez dozoru zodpovednej osoby. V opačnom prípade hrozí nebezpečenstvo, že zariadenie bude použité nesprávne, čo môže viesť k zraneniam.
- Keď sa nabíjačka nepoužíva, odpojte ju od elektrickej siete.

### POZOR! Zariadenie slúži na prácu v interiéri.

Napriek použitiu vo svojej podstate bezpečnej konštrukcie, používaniu bezpečnostných prostriedkov a dodatočných ochranných prostriedkov vždy existuje minimálne riziko úrazov pri práci.

Akumulátory Li-Ion môžu vytiecť, zapáliť sa alebo vybuchnúť v prípade, že sa nahrejú na vysokú teplotu alebo na nich vznikne skrat. Nie je dovolené odkladať ich v aute počas horúcich a slnečných dní. Akumulátor neotvárajte. Akumulátory Li-Ion obsahujú elektronické bezpečnostné zariadenia, ktoré v prípade poškodenia môžu spôsobiť, že akumulátor sa zapáli alebo vybuchne.

## Vysvetlenie použitých piktogramov



- POZOR! Dodržiavajte mimoriadne bezpečnostné opatrenia.
- Prečítajte si návod na obsluhu, dodržiavajte výstrahy a bezpečnostné pokyny, ktoré sa v ňom nachádzajú!
- Používajte prostriedky osobnej ochrany (chrániče očí, ochranu sluchu).
- Používajte ochranné rukavice.
- Zabráňte prístupu detí k náradiu.
- Používajte ochranné odevy.
- Zariadenie chráňte pred vlhkosťou.
- Skôr, ako pristúpite k činnostiam súvisiacim s nastavovaním alebo čistením, vyberte akumulátor zo zariadenia.
- Zariadenie je určené na prácu v interiéri.
- Maximálna prípustná teplota článkov je 45 °C.
- Články nevyhadzujte do ohňa.
- Recyklácia.
- Druhá ochranná trieda nabíjačky.
- Články nevyhadzujte do vody.

### KONŠTRUKCIA A POUŽITIE

Rázový ťahovák je elektrické náradie napájané akumulátorom. Poháňaný je komutátorovým motorom na jednosmerný prúd s trvalými magnetmi. Konštrukcia súčiastok ťahovávka zaručuje dlhú životnosť používania. Skľučovadlo ťahovávka umožňuje montáž nástavcov s rôznymi dĺžkami, ktoré majú stopky so štvorhranným prierezom, s roztvorením 1/2". Veľký rozsah regulácie krútiaceho momentu umožňuje nahradenie množstva iných nástrojov. Mechanizmus zodpovedný za vysoký krútiaci moment ho generuje ako okamžitý obvodový ráz a pôsobenie zariadenia na ruky operátora počas skrútkovania je minimálne.

Ťahovák je určený na všeobecné použitie pri prácach súvisiacich s prevádzkou napr. motorových vozidiel, pri montážnych a opravárskych činnostiach.



**Elektrické náradie nepoužívajte v rozpore s jeho určením.**

### VYSVETLIVKY KU GRAFICKEJ ČÁSTI

Nasledujúce číslovanie sa vzťahuje na časti zariadenia zobrazené v grafickej časti tohto návodu.

- Skľučovadlo na nástroje 1/2"
- Prepínač smeru otáčania

3. Rukoväť
4. Držiak
5. Spínač
6. Osvetlenie
7. Akumulátor
8. Tlačidlo na upevnenie akumulátora
9. Diódy LED
10. Nabíjačka
11. Tlačidlo signalizácie stavu nabitia akumulátora
12. Signalizácia stavu nabitia akumulátora (LED diódy).

\* Obrázok s výrobkom sa nemusia zhodovať.

## VYSVETLIVKY POUŽITÝCH GRAFICKÝCH ZNAČIEK



UPOZORNENIE



VÝSTRAHA



MONTÁŽ/NASTAVENIA



INFORMÁCIA

## PRED UVEDENÍM DO PREVÁDZKY

### VYBERANIE / VKLADANIE AKUMULÁTORA

- Prepínač smeru otáčok (2) nastavte do stredovej polohy.
- Stlačte tlačidlo na upevnenie akumulátora (8) a akumulátor (7) vysuňte (obr. A).
- Nabitý akumulátor (7) vložte do otvoru v rukoväti, až kým zreteľne sledovateľne tlačidlo na upevnenie akumulátora (8).

### NABÍJANIE AKUMULÁTORA

Zariadenie sa dodáva s čiastočne nabitým akumulátorom. Nabíjanie akumulátora vykonávajte pri teplote prostredia 4 °C - 40 °C. Nový alebo dlhší čas nepoužívaný akumulátor dosiahne úplnú schopnosť napájania po 3 - 5 cykloch nabitia a vybitia.

- Akumulátor (7) vyberte zo zariadenia (obr. A).
- Sieťový adaptér pripojte do zásuvky el. prúdu (230 V AC).
- Akumulátor (7) zasunúť do nabíjačky (10) (obr. B). Skontrolujte, či je akumulátor správne osadený (úplne zasunutý).

Po zapojení nabíjačky do sieťovej zásuvky (230 V AC) sa na nabíjačke rozsvieti zelená dióda (9), ktorá informuje o pripojení k napätiu.

Po vložení akumulátora (7) do nabíjačky (10) sa na nabíjačke rozsvieti červená dióda (9), ktorá signalizuje, že prebieha proces nabíjania akumulátora.

Súčasne blikajú zelené diódy (12) stavu nabitia akumulátora v rôznom usporiadaní (pozri nasledujúci opis).

- **Ak blikajú všetky diódy** – znamená to vyčerpanie akumulátora a potrebu jeho nabitia.
- **Blikanie dvoch diód** – znamená čiastočné vybitie.
- **Blikanie jednej diódy** – znamená vysokú hladinu nabitia akumulátora.

Po nabití akumulátora dióda (9) na nabíjačke svieti zeleným svetlom a všetky diódy stavu nabitia akumulátora (12) svietia neprerušovaným svetlom. Po istom čase (približne 15 s) diódy stavu nabitia akumulátora (12) zhasnú.

Akumulátor by sa nemal nabíjať dlhšie ako 8 hodín. Prekročenie tohto času môže mať za následok poškodenie článkov akumulátora. Nabíjačka sa po úplnom nabití akumulátora automaticky nevypne. Zelená dióda na nabíjačke bude ďalej svietiť. Diódy stavu nabitia akumulátora po istom čase zhasnú. Pred vybratím akumulátora z otvoru v nabíjačke napájanie odpojte. Vyhybajte sa za sebou nasledujúcim krátkym nabíjaniam.

Akumulátory nedobíjajte po krátkom používaní zariadenia. Značné skrátenie času medzi potrebnými nabitiami svedčí o tom, že akumulátor je opotrebovaný a je potrebné ho vymeniť.

Počas nabíjania sa akumulátory nahrievajú. Nezačínajte pracovať hneď po nabíjaní – počkajte, kým akumulátor nedosiahne izbovú teplotu. Zabráni sa tým poškodeniu akumulátora.

### SIGNALIZÁCIA STAVU NABITIA AKUMULÁTORA

Akumulátor je vybavený signalizáciou stavu nabitia akumulátora (3 LED diódy) (12). Ak chcete skontrolovať stav nabitia akumulátora, stlačte tlačidlo signalizácie stavu nabitia akumulátora (11) (obr. C). Ak svietia všetky diódy, signalizuje to vysokú hladinu nabitia akumulátora. Ak svietia dve diódy, znamená to čiastočné vybitie. Ak svietí iba jedna dióda, znamená to vyčerpanie akumulátora a potrebu jeho nabitia.

### BRZDA VRETENA

Elektrické zariadenie má elektronickú brzdu, ktorá zastaví vreteno okamžite po uvoľnení tlaku na tlačidlo spínača (5). Brzda zabezpečuje presnosť skrutkovania, pretože zabraňuje voľnému otáčaniu vretena po vypnutí.

## PRÁCA / NASTAVENIA

### ZAPÍNANIE / VYPÍNANIE

Zapínanie – stlačte tlačidlo spínača (5).

Vypínanie – uvoľnite tlak na tlačidlo spínača (5).

Každé stlačenie tlačidla spínača (5) spôsobí rozsvietenie diódy (LED) (6), ktorá osvetľuje miesto práce.

### REGULÁCIA RÝCHLOSTI OTÁČANIA

Rýchlosť otáčania možno regulovať počas práce zvyšovaním alebo znižovaním tlaku na tlačidlo spínača (5). Regulácia rýchlosti umožňuje pomalý štart, čo pri skrutkovaní a vyskrutkovaní pomáha udržiavať kontrolu nad prácou.

### OBVODOVÝ RÁZ

Zariadenie otáčaním vretena počas skrutkovania generuje rázové úderý po obvode. Ráz sa zapína automaticky spolu so zvýšením záťaže. Vtedy sa vytvára okamžitý vysoký krútiaci moment. Na plnú kontrolu skrutkovania je potrebné pozorovať zaskrutkovanú skrutku. Silu skrutkovania je potrebné kontrolovať voľbou vhodnej rýchlosti otáčania.

### MONTÁŽ PRACOVNÝCH NÁSTROJOV

Nástavec veľkosti prirameanej skľučovadlu na náradie 1/2" (1) zasunúť na doraz, až do zreteľného zavčaknutia prstenca (obr. D).

Jemným potiahnutím za nástavec skontrolujte, či je správne osadený v objímke.

Demontáž pracovného nástroja sa vykonáva v opačnom poradí ako jeho montáž

Odporúča sa používať vhodné nástavce určené do rázových úťahovávok.

### SMER OTÁČOK VPRAVO – VLEAVO

Pomocou prepínača otáčok (2) sa vykonáva voľba smeru otáčania vretena (obr. E).

Otáčky doprava – prepínač (2) nastavte do krajnej ľavej polohy.

Otáčky doľava – prepínač (2) nastavte do krajnej pravej polohy.

\* Upozornenie: v niektorých prípadoch môže byť poloha prepínača vzhľadom k otáčkam iná, ako je uvedená. Všimnite si grafické označenie umiestnené na prepínači alebo kryte zariadenia.

Bezpečnou pozíciou je stredná poloha prepínača smeru otáčok (2), ktorá predchádza náhodnému uvedeniu elektrického náradia do pohybu.

- V tejto polohe sa elektrické zariadenie nedá uviesť do pohybu.
- Výmena nástavcov sa vykonáva v tejto polohe.
- Pred uvedením do pohybu skontrolujte, či je prepínač smeru otáčok (2) v správnej polohe.

 Zmenu smeru otáčok nevykonávajte, keď je vreteno elektrického zariadenia v pohybe.

 Dlhotrivajúca práca pri nízkej rýchlosti otáčania vretena môže mať za následok prehriatie motora. Pri práci dodržiavajte pravidelné prestávky alebo umožnite, aby zariadenie pracovalo naprázdno pri maximálnych otáčkach približne 3 minúty.

## DRŽIAK

 Elektrické zariadenie má praktický držiak (4), ktorý slúži na zavesenie napr. na montérskom opasku pri výškových prácach.

## OŠETROVANIE A ÚDRŽBA

### OŠETROVANIE A ÚDRŽBA

-  Zariadenie sa odporúča čistiť hneď po každom jeho použití.
- Na čistenie nepoužívajte vodu ani iné kvapaliny.
- Zariadenie, akumulátor a nabíjačku čistíte pomocou suchej handričky alebo ich prefúkajte vzduchom stlačeným pod nízkym tlakom.
- Nepoužívajte žiadne čistiace prostriedky ani rozpušťačlá, pretože môžu poškodiť súčiastky vyrobené z plastu.
- Pravidelne čistíte vetracie otvory v plášti motora, aby nedošlo k prehriatiu zariadenia.
- Elektrické náradie vždy odkladajte na suchom mieste mimo dosahu detí.
- Zariadenie odkladajte s vybratým akumulátorom.

 Akékoľvek poruchy musia byť odstránené autorizovaným servisom výrobcu.

## TECHNICKÉ PARAMETRE

### MENOVITÉ ÚDAJE

Akumulátorový rázový uťahovák 58G018	
Parameter	Hodnota
Napätie akumulátora	18 V DC
Rozsah rýchlostí otáčania pri behu naprázdno	0-2200 min <sup>-1</sup>
Skľučovadlo na náradie	štvorec 1/2"
Max. moment otáčania	180 Nm
Ochranná trieda	III
Hmotnosť	1,8 kg
Rok výroby	2018
58G018 označuje tak typ, ako aj určenie stroja	

Akumulátor systému Graphite Energy+		
Parameter	Hodnota	
<b>Akumulátor</b>	<b>58G001</b>	<b>58G004</b>
Napätie akumulátora	18 V DC	18 V DC
Typ akumulátora	Li-Ion	Li-Ion
Kapacita akumulátora	2000 mAh	4000 mAh
Rozsah okolitej teploty	4°C – 40°C	4°C – 40°C
Čas nabíjania nabíjačkou 58G002	1 h	2 h
Hmotnosť	0,400 kg	0,650 kg
Rok výroby	2018	2018

Nabíjačka systému Graphite Energy+	
Parameter	Hodnota
<b>Typ nabíjačky</b>	<b>58G002</b>
Napájacie napätie	230 V AC
Frekvencia napájania	50 Hz
Nabíjacie napätie	22 V DC
Max. prúd nabíjania	2300 mA
Rozsah okolitej teploty	4°C – 40°C
Čas nabíjania akumulátora 58G001	1 h
Čas nabíjania akumulátora 58G004	2 h
Ochranná trieda	II
Hmotnosť	0,300 kg
Rok výroby	2018

### ÚDAJE TYKAJÚCE SA HLUČNOSTI A VIBRÁCIÍ

Hladina akustického tlaku	$L_{pA} = 95,1 \text{ dB(A)}$ $K = 3 \text{ dB(A)}$
Hladina akustického výkonu	$L_{wA} = 106,1 \text{ dB(A)}$ $K = 3 \text{ dB(A)}$
Hodnota zrýchlení vibrácií	$a_{h1} = 15,87 \text{ m/s}^2$ $K = 1,5 \text{ m/s}^2$

### Informácie o hluku a vibráciách

Hladina hluku emitovaného zariadením je určená: hladinou akustického tlaku  $L_{pA}$  a hladinou akustického výkonu  $L_{wA}$  (kde K označuje neistotu merania). Vibrovanie zariadenia je určené hodnotou zrýchlení vibrácií  $a_{h1}$  (kde K označuje neistotu merania). V tomto návode uvedená: hladina akustického tlaku  $L_{p1}$ , hladina akustického výkonu  $L_{wA}$  a hodnota zrýchlení vibrácií  $a_{h1}$  boli namerané v súlade s normou EN 60745-1. Uvedenú hladinu vibrácií  $a_{h1}$  možno použiť na porovnanie zariadení a na predbežné posúdenie expozície vibráciám.

Uvedená hladina vibrácií je reprezentatívna len pre základné použitie zariadenia. Ak bude zariadenie použité na iné účely alebo s inými pracovnými nástrojmi, hladina vibrácií sa môže zmeniť. Na vyššiu hladinu vibrácií bude mať vplyv nedostatočná alebo zriedkavo vykonávaná údržba zariadenia. Vyššie uvedené príčiny môžu spôsobiť zvýšenie expozície vibráciám počas celej doby práce. **Na presné ohodnotenie expozície vibráciám treba vziať do úvahy obdobia, keď je zariadenie vypnuté alebo keď je zapnuté, ale nepracuje sa s ním. Po dôkladnom posúdení všetkých činiteľov môže byť celková expozícia vibráciám omnoho nižšia.**

Na ochranu obsluhujúcej osoby pred následkami vibrácií je potrebné vykonať dodatočné bezpečnostné opatrenia ako: pravidelná údržba zariadenia a pracovných nástrojov, zabezpečenie primeranej teploty rúk a správna organizácia práce.

## OCHRANA ŽIVOTNÉHO PROSTREDIA



Výrobky napájané elektrickým prúdom sa nesmú likvidovať spoločne s domácim odpadom, ale majú byť odovzdané na recykláciu na určenom mieste. Informáciu o recyklácii poskytnie predajca výrobku alebo miestne orgány. Opatrované elektrické a elektronické zariadenie obsahujú látky negatívne pôsobiace na životné prostredie. Zariadenie, ktoré nie je odovzdané na recykláciu, predstavuje možnú hrozbu pre životné prostredie a ľudské zdravie.



Akumulátory / batérie neodhadzujte do domáceho odpadu, nevyhadzujte ich do ohňa alebo vody. Poškodené alebo opotrebované akumulátory odovzdajte na recykláciu v súlade s aktuálnou smernicou o likvidácii akumulátorov a batérií.

**Li-Ion**

\* Právo na zmenu vyhradené.



„Grupa Topex Spółka z ograniczoną odpowiedzialnością“ Spółka komandytowa so sídlom vo Varšave, ul. Pograniczna 2/4 (ďalej iba: „Grupa Topex“) informuje, že všetky autorské práva k obsahu tohto návodu (ďalej iba: „Návod“), v rámci toho okrem iného k jeho textu, uvedeným fotografiám, nákresem, obrázkom a k jeho štruktúre, patria výhradne spoločnosti Grupa Topex a podliehajú právnej ochrane podľa zákona zo dňa 4. februára 1994, O autorských a obdobných právach (tj. Dz. U. (Zbierka zákonov Poľskej republiky) 2006 č. 90 položka 631 v znení neskorších zmien). Kopírovanie, spracovávanie, publikovanie, úprava tohto Návodu ako celku alebo jeho jednotlivých častí na komerčné účely, bez písomného súhlasu spoločnosti Grupa Topex, sú prísne zakázané a môžu mať za následok občianskoprávne a trestnoprávne dôsledky.



## PREVOD IZVIRNIH NAVODIL BATERIJSKI UDARNI VIJAČNIK 58G018

POZOR: PRED PRIČETKOM UPORABE ELEKTRIČNEGA ORODJA JE TREBA POZORNO PREBRATI TA NAVODILA IN JIH SHRANITI ZA NADALJNJO UPORABO.

### SPECIFIČNI VARNOSTNI PREDPISI

#### SPECIFIČNI VARNOSTNI PREDPISI (BATERIJSKI UDARNI VIJAČNIK)

- Med delom z udarnim vijačnikom je treba nositi naušnike in zaščitna očala. Izpostavljenost na hrup lahko povzroči izgubo sluha. Kovinski okruški in drugi leteči delci lahko povzročijo trajno poškodbo oči.
- Orodje je treba uporabljati z dodatnimi ročaji, priloženimi orodju. Izguba nadzora lahko povzroči telesne poškodbe uporabnika.
- Med deli, pri katerih bi lahko delovno orodje naletelo na prekrite električne kable, je treba napravo držati za izolirane površine ročajev. Stik s kablom pod električno napetostjo (ali napajalnim kablom naprave)\* lahko povzroči prenos napetosti na kovinske dele naprave, kar lahko povzroči električni udar.

\* ne zadeva baterijskih naprav

#### DODATNA NAČELA VARNEGA DELA Z UDARNIM VIJAČNIKOM

- Vključenega električnega orodja ni dovoljeno prisloniti na vijak/matico. Vrteče delovno orodje lahko zdrsne z vijaka ali matice.
- Pri pritrdjevanju delovnih orodij je treba biti pozoren na pravilno in varno umestitev v vpenjalu za orodja. Če delovno orodje ni ustrezno pritrdjeno v vpenjalo za orodje, se lahko sprostí in izgubi nadzor nad njim med delom.
- Med privijanjem in odvijanjem vijakov je treba električno orodje močno držati, saj lahko nastopijo kratkotrajni visokoreakcijski trenutki.
- Medtem ko orodje deluje, ni dovoljeno spreminjati smeri vrtenja vretena orodja. Sicer lahko pride do poškodbe električnega orodja.
- Za čiščenje naprave je treba uporabljati mehko, suho tkanino. Nikoli ni dovoljeno uporabljati detergenta ali alkohola.

#### VARNOSTNA NAVODILA ZA BATERIJO

- V primeru poškodbe in neustrezne uporabe baterije lahko pride do sproščanja plinov. Prezračiti je treba prostor in se v primeru slabosti posvetovati z zdravnikom. Plini lahko poškodujejo dihalne poti.
- V primer neustreznih pogojev uporabe lahko pride do izteka elektrolita iz baterije; preprečiti je treba stik z njim. Če pride do naključnega stika, ga je treba sprati z vodo. V primeru stika z očmi se je treba dodatno posvetovati z zdravnikom. Iztečeni elektrolit lahko povzroči vnetje oči ali opekline.
- Ne odpirajte baterije – obstaja nevarnost kratkega stika.
- Med dežjem ne uporabljajte baterije električnega orodja.
- Baterije ni dovoljeno držati blizu vira toplote. Ne sme se je za daljši čas puščati v okolju, v katerem vlada visoka temperatura (v prisojnih legah, blizu grelcev oz. kjerkoli, kjer temperatura presega 50°C).

#### VARNOSTNA NAVODILA ZA POLNILNIK BATERIJE

- To orodje ni namenjeno uporabi s strani oseb (vključno z otroki) z omejeno fizično, čustveno ali psihološko sposobnostjo ali oseb brez izkušenj ali poznavanja orodja, razen če ta poteka pod nadzorom ali v skladu z navodili za uporabo orodja, ki jih posreduje oseba, odgovorna za njihovo varnost.
- Paziti je treba na otroke, da se ne igrajo z orodjem.

- Polnilnika ni dovoljeno izpostavljati vlagi ali vodi. Če v polnilnik prodre voda se poveča nevarnost električnega udara. Polnilnik je mogoče uporabljati le v suhih prostorih.
- Pred pričetkom kakršnih koli vzdrževalnih dejavnosti ali čiščenja je treba polnilnik izklopiti iz omrežja.
- Ne uporabljajte polnilnika, ki se nahaja na lahkovnetljivi podlagi (npr. papirju, tkanini) ali blizu lahkovnetljivih snovi. Zaradi dviga temperature polnilnika med polnjenjem obstaja nevarnost požara.
- Pred uporabo je treba vedno preveriti stanje polnilnika, kabla in vtiča. V primeru poškodbe – ne uporabljajte polnilnika. Odpiranje polnilnika ni dovoljeno. Vsa popravila je treba zaupati pooblaščenim servisnim delavnicam. Neustrezno opravljena montaža polnilnika lahko povzroči električni udar ali požar.
- Otroci in fizično, čustveno ali psihično prizadete osebe in druge osebe, katerih izkušnje ali znanje so nezadostne za uporabo polnilnika ob upoštevanju vseh varnostnih navodil, ne smejo uporabljati polnilnika brez nadzora odgovorne osebe. V nasprotnem primeru obstaja nevarnost, da se naprava neustrezno uporablja, kar lahko povzroči poškodbe.
- Ko polnilnik ni v rabi, ga je treba izklopiti iz električnega omrežja

## POZOR! Naprava je namenjena delu v zaprtih prostorih.

Navkljub uporabi varno zasnovane konstrukcije, varovalnih sredstev in dodatnih zaščitnih sredstev vedno obstaja nevarnost poškodb med delom.

Baterije Li-Ion lahko iztečejo, se vžgejo ali eksplodirajo, če so segrete na visoko temperaturo ali v kratkem stiku. Ni jih dovoljeno hraniti v avtomobilih med vročimi in sončnimi dnevi. Baterije ni dovoljeno odpirati. Baterije Li-ion vsebujejo zaščitne elektronske elemente, ki v primeru poškodbe lahko povzročijo vžig ali eksplozijo baterije.

Pojasnilo uporabljenih simbolov



1. POZOR! Pozor, bodite še posebej previdni.
2. Preberite navodila, upoštevajte v njih navedena varnostna opozorila in pogoje!
3. Uporabljajte osebna zaščitna sredstva (zaščitna očala, protihrupni slušniki).
4. Uporabljajte zaščitne rokavice.
5. Otrokom ne dopustite, da pridejo v stik z napravo.

6. Uporabljajte zaščitna oblačila.
7. Varujte pred vlago.
8. Pred nastavitvami in čiščenjem vzemite baterijo iz naprave.
9. Naprava je namenjena delu v zaprtih prostorih.
10. Maksimalna dopustna temperatura celic 45°C.
11. Ne vreči celic v ogenj.
12. Reciklaža.
13. Drugi razred zaščite polnilnika.
14. Ne vreči celic v vodo.

## ZGRADBA IN NAMEN

Udarni vijačnik je električno orodje, napajano iz baterije. Pogon je komutorski motor enosmernega toka s trajnimi magneti. Zasnova elementov vijačnika zagotavlja dolgotrajno uporabo. Vpenjalo vijačnika omogoča montažo natičnih ključev raznih dolžin, ki imajo kvadratno vpetje 1/2". Veliko območje regulacije momenta omogoča nadomestitev veliko drugih orodij. Mehanizem, odgovoren za visok moment, ga ustvari v obliki trenutnega obodnega udara, vpliv naprave ne roke uporabnika med privijanjem pa ni velik.

Vijačnik je namenjen splošni uporabi pri delih, povezanih z oskrbo npr. avtomobilov, montažnimi deli in popravili.

**Uporaba električnega orodja, ki ni v skladu z njegovim namenom, ni dovoljena.**

## OPIS GRAFIČNIH STRANI

Spodnje oštevilčenje se nanaša na elemente orodja, ki so predstavljeni na grafičnih straneh pričujočih navodil.

1. Vpenjalo za orodja 1/2"
2. Preklopnik smeri vrtenja
3. Ročaj
4. Vpenjalo
5. Vklonno stikalo
6. Osvetlitev
7. Baterija
8. Gumb za pritrditev baterije
9. Dioda (LED)
10. Polnilnik
11. Tipka signalizacije stanja napolnjenosti baterije
12. Signalizacija stanja napolnitve baterije (dioda LED).

\* Obstajajo lahko razlike med sliko in izdelkom.

## OPIS UPORABLJENIH GRAFIČNIH ZNAKOV



POZOR!



OPOZORILO!



NAMESTITEV/NASTAVITVE



INFORMACIJA

## PRIPRAVA NA DELO

### PRIKLOP IN ODKLOP BATERIJE

- Preklopnik smeri vrtenja (2) nastavite v srednji položaj.
- Pritisnite tipko za pritrditev baterije (8) in izvlecite baterijo (7) (slika A).
- Napolnjeno baterijo (7) vložite v držalo na ročaju, dokler ne zaslišite, da se zaskoči gumb za pritrditev baterije (8).

### POLNLENJE BATERIJE

Naprava je dostavljena z delno napolnjeno baterijo. Baterijo je treba polniti v pogojih, ko temperatura okolice znaša 4°C - 40°C. Nova baterija ali taka, ki dolgo ni bila rabljena, doseže optimalno moč po približno 3-5 ciklih polnjenja in praznjenja.

- Izvlecite baterijo (7) iz naprave (slika A).
- Polnilnik priključite na omrežje (230 V AC).
- Baterijo (7) vložite v polnilnik (10) (slika B). Preverite, ali je baterija ustrezno vložena (porinjena do konca).

**i** Po priklopu polnilnika v omrežje (230 V AC) zasveti zelena dioda (9) na polnilniku, ki signalizira priklop na napetost.

Po umestitvi baterije (7) v polnilnik (10) zasveti rdeča dioda (9) na polnilniku, ki signalizira polnjenje baterije.

Hkrati utripajo zelene diode (12) glede stanja napolnitve baterije v različnih kombinacijah (glej opis spodaj).

- **Utripanje vseh diod** - signalizira izpraznitev baterije in nujnost njenega polnjenja.
- **Utripanje 2 diod** - signalizira delno izpraznitev.
- **Utripanje 1 diode** - signalizira visoko raven napolnitve baterije.

**i** Po napolnitvi baterije dioda (9) na polnilniku sveti zeleno, vse diode stanja napolnitve baterije (12) pa neprekinjeno svetijo. Po določenem času (okrog 15s) diode stanja napolnitve baterije (12) ugasnejo.

**!** Baterije ni dovoljeno polniti nad 8 ur. Prekoračitev tega časa lahko povzroči poškodbo baterijskih celic. Polnilnik se ne izklopi samodejno po popolni napolnitvi baterije. Zelena dioda na polnilniku bo svetila naprej. Dioda stanja napolnitve baterije se po določenem času ugasnejo. Pred odstranitvijo baterije iz polnilnika je treba odklopiti napajanje. Izgibati se je treba zaporednim kratkim polnjenjem. Baterije ni dovoljeno dodatno polniti po kratki uporabi naprave. Znaten upad časovnega obdobja med nujnimi polnjenji kaže na to, da je baterija dotrajana in potrebna menjava.

**!** Med polnjenjem se baterije segrevajo. Ne opravljajte del takoj po polnjenju – počakajte, da baterija doseže sobno temperaturo. S tem se prepreči poškodba baterije.

### SIGNALIZACIJA STANJA NAPOLNITVE BATERIJE

**i** Baterija je opremljena s signalizacijo stanja napolnitve baterije (3 diode LED) (12). Za preveritev stanja napolnitve baterije je treba pritisniti tipko signalizacije stanja napolnitve baterije (11) (slika C). Svetenje vseh diod signalizira visok nivo napolnitve baterije. Svetenje 2 diod signalizira delno izpraznitev. Svetenje samo 1 diode kaže na izpraznitev baterije in na njeno nujno polnjenje.

### ZAVORA VRETENA

**i** Električno orodje je opremljeno z elektronsko zavoro, ki takoj po sprostitvi pritiska na vklopno stikalo (5) zaustavi vreteno. Zavora zagotavlja natančno vijačenje in ne dopušča prostega obračanja vretena po izklopu.

## UPORABA / NASTAVITVE

### VKLOP / IZKLOP

- Vklop** – pritisnite vklopno stikalo (5).
- Izklop** – sprostite pritisnik na vklopnem stikalu (5).
- i** Vsakokratni pritisnik na vklopno stikalo (5) povzroči prižig diode (LED) (6), ki osvetli delovno mesto.

### REGULACIJA VRTILNE HITROSTI

**i** Vrtlino hitrost je mogoče med delom regulirati s povečanjem ali zmanjšanjem pritiska na vklopno stikalo (5). Regulacija hitrosti omogoča počasen zagon, kar pri privijanju in odvijanju pomaga ohraniti nadzor nad delom.

### OBODNI UDAR

**i** Naprava pri obračanju vretena med vijačenjem ustvarja učinek udaranja po obodu. Udarni način se vklopi avtomatsko skupaj z večanjem obremenitve. Tedaj se dovede trenutni visoki vrtilni navor. Za popolni nadzor vijačenja je treba opazovati vijačni sornik ali vijak. Silo privijanja se nadzira z izbiro ustrezne vrtilne hitrosti.

### NAMESTITEV DELOVNEGA ORODJA

- i** Natični ključ ustreznosti velikosti potisnite v vpetje za orodje 1/2" (1) do opore vse dokler ne slišite, da se je obroč zaskočil (slika D).
- Preverite, ali je natični ključ ustrezno umeščen v vpenjalu, tako da ga rahlo potegneta.

**i** Odstranitev delovnega orodja poteka v obratnem vrstnem redu od namestitve.

**!** Priporoča se uporaba ustreznih natičnih ključev za udarne vijačnike.

### SMER VRTENJA V DESNO – LEVO

**i** S pomočjo preklopnika obratov (2) se izbere smer vrtenja vretena (slika E).

**Vrtenje v desno** – nastavite preklopnik (2) v skrajni levi položaj.

**Vrtenje v levo** – nastavite preklopnik (2) v skrajni desni položaj.

\* Treba je upoštevati, da je v nekaterih primerih položaj preklopnika glede na vrtenje lahko drugačen, kot je opisano. Upoštevati je treba grafične oznake na preklopniku ali ohišju orodja.

**i** Varen položaj je srednji položaj preklopnika smeri vrtenja (2), ki onemogoča naključen zagon električnega orodja

• V tem položaju ni mogoče zagnati električnega orodja.

• V tem položaju se opravlja menjava natičnega ključa.

• Pred uporabo je treba preveriti, ali je preklopnik smeri vrtenja (2) v pravilnem položaju.

**!** Menjave smeri vrtenja ni dovoljeno opravljati medtem, ko se vreteno električnega orodja obrača.

**!** Dolgotrajno delo pri nizki vrtilni hitrosti vretena lahko povzroči pregretje motorja. Vrtanje je treba občasno prekiniti ali omogočiti, da naprava deluje na maksimalnih obratih brez obremenitve približno 3 minute.

### VPENJALO

**i** Električno orodje ima praktični ročaj (4), ki se uporablja za obešanje, npr. na monterškem pasu med delom na višini.

## OSKRBA IN VZDRŽEVANJE

### VZDRŽEVANJE IN HRAMBA

- i** Priporoča se čiščenje orodja neposredno po vsaki uporabi.
- Za čiščenje ni dovoljeno uporabljati vode ali drugih tekočin.
- Električno orodje in polnilnik je treba čistiti s pomočjo suhega kosa tkanine ali preprihati s komprimiranim zrakom z nizkim pritiskom.
- Ne uporabljajte čistilnih sredstev ali razredčil, saj ta lahko škodujejo delom iz umetnih mas.
- Redno je treba čistiti prezračevalne reže v ohišju motorja, da se prepreči pregrevanje orodja.
- Električno orodje treba hraniti na suhem mestu in zunaj dosega otrok.
- Napravo je treba skladiščiti z odstranjenjo baterije.

Vse napake mora odpraviti pooblaščen servis proizvajalca.

## TEHNIČNI PARAMETRI

### NAZIVNI PODATKI

Baterijski udarni vijačnik 58G018	
Parameter	Vrednost
Napetost baterije	18 V DC
Območje vrtilne hitrosti v jalovem teku	0-2200 min <sup>-1</sup>
Vpenjalo za orodja	kvadratno 1/2"
Največji vrtilni moment	180 Nm

Razred zaščite	III
Masa	1,8 kg
Leto izdelave	2018
58G018 pomeni tako tip kot opredelitev naprave	

Baterija sistema Graphite Energy+		
Parameter	Vrednost	
<b>Akumulator</b>	<b>58G001</b>	<b>58G004</b>
Napetost baterije	18 V DC	18 V DC
Vrsta baterije	Li-Ion	Li-Ion
Kapaciteta baterije	2000 mAh	4000 mAh
Temperaturno območje okolice	4°C – 40°C	4°C – 40°C
Čas polnjenja s polnilnikom 58G002	1 h	2 h
Teža	0,400 kg	0,650 kg
Leto izdelave	2018	2018

Polnilnik sistema Graphite Energy+	
Parameter	Vrednost
<b>Tip polnilnika</b>	<b>58G002</b>
Napetost napajanja	230 V AC
Frekvenca napajanja	50 Hz
Napetost polnjenja	22 V DC
Maks. tok polnjenja	2300 mA
Temperaturno območje okolice	4°C – 40°C
Čas polnjenja baterije 58G001	1 h
Čas polnjenja baterije 58G004	2 h
Razred zaščite	II
Teža	0,300 kg
Leto izdelave	2018

#### PODATKI O HRUPU IN VIBRACIJAH

Stopnja zvočnega pritiska	$L_{p_A} = 95,1 \text{ dB(A)}$ $K = 3 \text{ dB(A)}$
Stopnja zvočne moči:	$L_{w_A} = 106,1 \text{ dB(A)}$ $K = 3 \text{ dB(A)}$
Stopnja vibracij	$a_n = 15,87 \text{ m/s}^2$ $K = 1,5 \text{ m/s}^2$



#### Informacije o hrupu in vibracijah

Stopnja oddajane hrupa naprave je opredeljena s: stopnjo oddajane zvočne moči  $L_{p_A}$  in stopnjo zvočne moči  $L_{w_A}$  (kjer K pomeni negotovost meritve). Vibracije, ki jih oddaja naprava, so opredeljene z vrednostjo stopnje vibracij  $a_n$  (kjer K pomeni negotovost meritve).

Vrednosti v teh navodilih: stopnja oddajane zvočnega pritiska  $L_{p_A}$ , stopnja zvočne moči  $L_{w_A}$  ter stopnja vibracij  $a_n$  so izmerjene v skladu s standardom EN EN 60745-1. Stopnja vibracij  $a_n$  se lahko uporabi za primerjavo naprav in predhodno oceno izpostavljenosti vibracijam. Navedena stopnja vibracij je reprezentativna za osnovno uporabo naprave. Če se naprava uporablja za druge aplikacije ali z drugimi delovnimi orodji, se lahko stopnja vibracij spremeni. Na višje stopnje vibracij bo vplivalo nezadostno ali preveč redko vzdrževanje naprave. Zgoraj navedeni vzroki so lahko razlog za povečanje izpostavljenosti na vibracije med celotnim delovnim obdobjem.

Za natančno oceno izpostavljenosti na vibracije je treba upoštevati obdobja, ko je električno orodje izklopljeno oziroma je vključeno, vendar se ne uporablja. Po natančni oceni vseh dejavnikov je lahko skupna izpostavljenost na vibracije veliko nižja.

Da bi zaščitili uporabnika pred učinki vibracij, je treba uvesti dodatne varnostne ukrepe, kot so: redno vzdrževanje naprave in delovnih orodij, zagotovitev ustrezne temperature rok in pravilna organizacija dela.

#### VAROVANJE OKOLJA



Električno napajani izdelki ni dovoljeno mešati z gospodinjstvi odpadki, ampak jih morajo odstraniti ustrezne službe. Podatki o službah za odstranitev odpadkov so na voljo pri prodajalcu ali lokalnih oblasteh. Izrabljeno električno in elektronsko orodje vsebuje okolju škodljive snovi. Orodje, ki ni oddano v reciklažo, predstavlja potencialno nevarnost za okolje in zdravje ljudi.



Akumulatorjev/baterij ni dovoljeno deponirati v gospodinjstve odpadke, jih vreči v ogenj ali vodo. Poškodovane ali izrabljene baterije je treba oddati v predelavo v skladu s trenutnimi predpisi v zvezi z recikliranjem baterij in akumulatorjev.

\* Pridržana pravica do izvajanja sprememb.

„Grupa Topex Spółka z ograniczoną odpowiedzialnością“ Spółka komandytowa s sedežem v Varšavi, ul. Pograniczna 2/4 (v nadaljevanju „Grupa Topex“), sporoča, da so vse avtorske pravice v zvezi z vsebino teh navodil (v nadaljevanju „Navodila“), med drugim v zvezi z besedili, shemami, risbami, kakor tudi sestavo, izključna last Grupa Topex in so predmet zakonske zaščite v skladu z zakonom z dne 4. februarja 1994 o avtorskih pravicah in intelektualni lastnini (Ur. l. 2006 st. 90/631 s kasnejšimi spremembami). Kopiranje, obdelava, objava in spreminjanje Navodil v komercialne namene kot tudi njihovih posameznih elementov, je brez pisne odobritve Grupa Topex strogo prepovedano in lahko privede do civilne in kazenske odgovornosti.



## ORIGINALIOS INSTRUKCIJOS VERTIMAS AKUMULIATORINIS, SMŪGINIS SUKTUVAS 58G018

DĖMESIO: PRIEŠ PRADĖDAMI DIRBTI SU ELEKTRINIU ĮRANKIU, ATIDŽIAI PERSKAITYKITE ŠIĄ INSTRUKCIJĄ IR IŠSAUGOKITE JĄ TOLIMESNIAM NAUDOJIMUI.

### PAGRINDINĖS DARBO SAUGOS TAISYKLĖS

PAGRINDINĖS DARBO SAUGOS TAISYKLĖS, SKIRTOS SAUGIAM DARBU SU SMŪGINIU SUKTUVU.

- Dirbdami su suktuvu užsidėkite klausos organų ir akių apsaugos priemones. Dėl triukšmo gali sutrikti klausa. Metalo drožlės ir kitos skriejančios dalelės gali negrįžtamai sužaloti akis.
- Įrankį naudokite su papildomomis rankenomis, esančiomis elektrinio įrankio komplekte. Nesuvaldytas įrankis gali sužeisti dirbantįjį.
- Atlikdami darbus, kurių metu kyla pavojus darbinio priedu prisiliesti prie paslėptų elektros laidų, įrankį laikykite už izoliuotos rankenos paviršiaus. Kontakto su elektros įtampos tinklu metu, elektros įtampa gali veikti ir metalines įrankio detales (tikimybė, kad jomis tekės elektros srovė), dėl to gali kilti elektros smūgio pavojus.

\* Netaikoma akumulatoriniams įrankiams

PAPILDOMOS DARBO SAUGOS SU SMŪGINIU, AKUMULIATORINIU SUKTUVU TAISYKLĖS

- Darbinio įrankio priedu, nesilieskite prie medvaržčio arba varžto tuomet, kai elektrinis įrankis yra įjungtas. Besisukantis darbinis priedas gali nuslysti nuo medvaržčio arba varžto.
- Tvirtindami darbinį priedą atkreipkite dėmesį ar teisingai ir saugiai pritvirtinote jį darbinio priedų griebtuve, priešingu atveju kyla pavojus, kad jis atsilaisvins, ir darbo metu bus nevaldomas.
- Varžtų prisukimo ir atsukimo metu tvirtai laikykite elektrinį įrankį, kadangi yra didelė tikimybė trumpalaikio aukštos reakcijos momento.
- Nekeiskite įrankio suklio judėjimo krypties (sukimo krypties) tuomet, kai įrankis veikia. Priešingu atveju įrankis gali sugesti.
- Įrankiui valyti naudokite minkštą sausą audinį. Niekada nenaudokite jokių cheminių skysčių arba alkoholio.

AKUMULIATORIAUS APTARNAVIMO IR NAUDOJIMO SAUGOS NUORODOS

- Dėl akumulatoriaus gedimo arba netinkamo jo naudojimo gali išsiskirti dujos. Tuo atveju išvėdinkite patalpą ir jeigu prireikia pasitarkite su gydytoju. Dujos gali sukelti kvėpavimo takų ligas.
- Dėl netinkamų naudojimo sąlygų, iš akumulatoriaus gali ištekėti elektrolitas. Venkite kontakto su juo. Jeigu atsitiktinai prisiliėtėte, elektrolitą nuplaukite gausiu vandens kiekiu. Jeigu elektrolito pateko į akis, būtina kreiptis į gydytoją. Ištekėjęs elektrolitas gali sudirginti akis arba nudeginti.
- Neardykite akumulatoriaus – kyla trumpo kontaktų jungimosi pavojus.
- Nenaudokite įrankio akumulatoriaus lyjant lietuvi.
- Akumuliatorių laikykite atokiau nuo šilumos šaltinių. Nepalikite jo ilgiam laikui aplinkoje, kurioje vyrauja aukšta temperatūra (saulėtose vietose, arti šildytuvų ar bet kokiose vietose, kuriose vyrauja aukštesnė nei 50° C temperatūra).

DARBO SAUGOS INSTRUKCIJOS, SKIRTOS AKUMULIATORIAUS ĮKROVIKLIO NAUDOJIMUI

- Asmenims, turintiems fizinę, psichinę negalią, emocinius bei motorikos sutrikimus (taip pat ir vaikams) bei neturintiems patirties ir nežinantiems kaip naudotis įkrovikliu bei neišmanantiems, kaip laikytis darbo saugos taisyklių, negalima aptarnauti įkroviklio be atsakingo asmens arba specialisto priežiūros.
- Būkite atidūs, neleiskite vaikams žaisti su įranga.
- Saugokite įkroviklį nuo drėgmės ir vandens poveikio. Vanduo, patekęs į įkroviklio vidų, padidina elektros smūgio pavojų. Įkrovikliu galima naudotis tik sausose patalpose.
- Prieš atlikdami bet kokius įkroviklio aptarnavimo arba valymo veiksmus, išjunkite jį iš elektros įtampos tinklo.
- Nenaudokite įkroviklio, kuris yra padėtas ant degaus pagrindo (pvz., popieriaus, tekstilės) ir arti degių medžiagų. Įkrovimo eigos metu, įkroviklio temperatūra labai pakyla ir dėl to kyla gaisro pavojus.
- Kiekvieną kartą, prieš naudodami patikrinkite paties įkroviklio, jo laido ir elektros kištuko būklę. Nenaudokite įkroviklio, jeigu pastebėjote gedimą. Neardykite įkroviklio patys. Visus remonto darbus atlikite autorizuotoje remonto dirbtuvėje. Neteisingas įkroviklio surinkimas kelia elektros smūgio bei gaisro pavojų.
- Asmenims, turintiems fizinę, psichinę negalią, emocinius bei motorikos sutrikimus (taip pat ir vaikams) bei neturintiems patirties ir nežinantiems kaip naudotis įkrovikliu bei neišmanantiems, kaip laikytis darbo saugos taisyklių, negalima aptarnauti įkroviklio be atsakingo asmens arba specialisto priežiūros. Tokie asmenys įkrovikliu gali naudotis netinkamai ir dėl to susižaloti.
- Kai įkrovikliu nesinaudojama, jį būtina išjungti iš elektros įtampos tinklo.

DĖMESIO! Įrankis yra skirtas tik darbai patalpų viduje.

Nepaisant saugios įrankio konstrukcijos, apsauginių elementų ir papildomų apsaugos priemonių naudojimo, darbo metu išlieka pavojus susižeisti.

Dėl trumpo jungimosi bei tuomet, kai ličio jonų akumulatorius labai įkaista, jis gali ištekėti, užsidegti arba sprogti. Nelaikykite jo automobilyje karštomis, saulėtomis dienomis. Neardykite akumulatoriaus. Ličio jonų akumulatoriai turi apsauginius, elektroninius įrenginius, kuriuos pažeidus, jie gali užsidegti arba sprogti.

Naudojamų simbolinių ženklų paaiškinimas.



- DĖMESIO! Imkitės ypatingų atsargumo priemonių.
- Perskaitykite aptarnavimo instrukciją, atkreipkite dėmesį į patarimus ir laikykitės visu joje esančių perspėjimų bei saugos nuorodų!
- Naudokitės asmeninėms apsaugos priemonėms (apsauginiais akiniais, klausos apsaugos priemonėmis).
- Užsimaukite apsaugines pirštines.
- Neleiskite prie įrankio vaikų.
- Dėvėkite apsauginius darbo drabužius.
- Saugokite įrankį nuo drėgmės.
- Išimkite akumuliatorių iš įrankio prieš atlikdami reguliavimą, arba valymo darbus.
- Įrankis skirtas darbu patalpų viduje.
- Maksimali, leidžiama baterijų įkaitimo temperatūra 45° C.
- Nemeskite akumulatoriaus į ugnį.
- Antrinis perdėrbimas.
- Antra apsaugos klasė (įkroviklis).
- Nemeskite akumulatoriaus į vandenį.

## KONSTRUKCIJA IR PASKIRTIS

Smūginis suktuvas yra elektrinis įrankis, kurio energijos šaltinis – akumulatorius. Įrankis varomas komutatoriniu varikliu su pastovios srovės magnetais. Smūginio suktuvo elementų konstrukcija užtikrina ilgalaikį naudojimąsi įrankiu. Smūginio suktuvo griebtuvu galima tvirtinti įvairaus ilgio antgalius, su kvadrato formos kotais, kurių matmenys yra 1/2". Dėl gausaus momentų pasirinkimo juo galima pakeisti visą eilę kitų įrankių. Aukštą sukimo momentą užtikrinantis mechanizmas paverčia jį, stipriu momentiniu smūgiu, tačiau sukimo metu, nepaisant šio smūgio, įrankio poveikis operatoriaus rankoms yra nedidelis. Suktuvas skirtas bendram naudojimui darbams, susijusiems su, pavyzdžiui, transporto priemonių montavimo, remonto darbais.



**Draudžiama elektrinį įrankį naudoti ne pagal paskirtį.**

## GRAFINIŲ PUSLAPIŲ APRĄŠYMAS

Numeriais pažymėti įrankio elementai atitinka šios instrukcijos grafiniuose puslapiuose pavaizduotus elementus.

- Darbinių priedų griebtuvas 1/2"
- Sukimo krypties keitimo jungiklis
- Rankena
- Laikiklis
- Jungiklis
- Apšvietimas
- Akumulatorius
- Akumulatoriaus tvirtinimo mygtukas
- Diodai LED
- Įkroviklis
- Akumulatoriaus įkrovimo lygio rodiklio mygtukas
- Akumulatoriaus įkrovimo lygio rodiklis (diodai LED)

\* Tarp paveikslų ir gaminių galimas nedidelis skirtumas

## PANAUDOTŲ GRAFINIŲ ŽENKLŲ APRĄŠYMAS



DĖMESIO



ĮSPĖJIMAS



MONTAVIMAS IR NUSTATYMAI



INFORMACIJA

## PASIRUOŠIMAS DARBUI

### AKUMULATORIAUS ĮDĖJIMAS IR IŠĖJIMAS

- Sukimo krypties keitimo jungiklį (2) paslinkite vidurio link.
- Paspauskite akumulatoriaus tvirtinimo mygtuką (8) ir ištraukite akumuliatorių (7) (pav. A).
- Įkrautą akumuliatorių (7) įstatykite į rankenoje esantį laikiklį ir stumkite tol, kol išgirsite akumulatoriaus tvirtinimo mechanizmo spragtelėjimą (8).

### AKUMULATORIAUS ĮKROVIMAS

Suktuvas parduodamas su dalinai įkrautu akumulatoriumi. Akumuliatorių kraukite aplinkoje, kurioje vyrauja nuo 4° C iki 40° C temperatūra. Naujas arba ilgesnį laiką nenaudotas akumulatorius pilnai įkraunamas bei veikia visu pajėgumu po 3 – 5 iškrovimo ir įkrovimo ciklų.

- Ištraukite akumuliatorių (7) iš įrankio (pav. A).
- Įkroviklį įjunkite į elektros tinklą (230 V AC).
- Akumuliatorių (7) įstatykite į kroviklį (10) (pav. B). Patikrinkite ar akumulatorius įstatytas tinkamai (įstumtas iki galo).

Įjungus įkroviklį į elektros įtampos tinklą (230 V AC), užsidega žalias diodas (9), esantis įkroviklio korpuse, kuris įspėja, kad įtampa įjungta.

Ištačius akumuliatorių (7) į kroviklį (10) užsidega raudonas diodas (9), esantis įkroviklio korpuse, kuris įspėja, kad vyksta akumulatoriaus įkrovimo procesas.

Tuo pačiu metu, žybciojantys žali akumulatoriaus įkrovimo lygio diodai (12), skirtingu eiliškumu reiškia, kad (žiūrėkite žemiau pateiktą aprašymą).

- Žybcioja visi diodai** – įspėjimas, kad akumulatorius visiškai išsikrovęs ir jį reikia įkrauti.
- Žybcioja 2 diodai** – įspėjimas dėl dalinio akumulatoriaus išsikrovimo.
- Žybcioja 1 diodas** – įspėja dėl aukščiausio akumulatoriaus įkrovimo lygio (pilnai įkrautas).



Akumuliatoriui visiškai įsikrovus, diodas (9), esantis įkroviklio korpuse šviečia žalia spalva, o visi akumulatoriaus įkrovimo lygio diodai (12) šviečia nepertraukiama šviesa (nuolat). Praėjus tam tikram laiko tarpui (apytikriai 15 s), akumulatoriaus įkrovimo lygio diodai (12) užgessta.



**Nekraukite akumulatoriaus ilgiau nei 8 valandas. Viršijus nurodytą įkrovimo laiką, galimas akumulatoriaus baterijų gedimas. Pilnai įsikrovus akumuliatoriui, įkroviklis automatiškai neišsijungia. Žalios spalvos diodas, įkroviklio korpuse, šviečia toliau. Akumulatoriaus įkrovimo lygio diodai užgessta praėjus tam tikram laiko tarpui. Prieš išimdami akumuliatorių iš įkroviklio, išjunkite iš elektros įtampos tinklo lizdo. Venkite kelių akumuliatorių įkrovimo be pertraukos (vieno po kito). Trumpai pasinaudoję įrankiu, nekraukite akumulatoriaus papildomai. Jeigu tarp įkrovimų laikas kaskart vis trumpesnis, reiškia, kad akumulatorius yra išseiktas ir jį reikia pakeisti nauju.**



Įkrovimo metu akumulatorius labai įkaista. Nedirbkite iškart po įkrovimo, palaukite kol akumulatorius atvės (pasieks kambario temperatūrą). Taip apsaugosite akumuliatorių nuo gedimo.

### AKUMULATORIAUS ĮKROVIMO LYGIO RODIKLIS



Akumuliatorių turi įkrovimo lygio rodiklį (3 diodai LED) (12). Norėdami patikrinti akumulatoriaus įkrovimo lygį, paspauskite akumuliatorių įkrovimo lygio rodiklio mygtuką (11) (pav. C). Šviečiantys visi diodai reiškia aukščiausią akumulatoriaus įkrovimo lygį. Šviečiantys 2 diodai įspėja apie dalinį akumulatoriaus išsikrovimą. Šviečiantis tik 1 diodas reiškia, kad akumulatorius yra pilnai išsikrovęs ir jį reikia įkrauti.

### SUKLIO STABDYS



Elektriniame įrankyje yra elektroninis stabdys, kuris tuojau pat sustabdo suklij, vos tik atleidžiamas įjungimo mygtukas (5). Tai užtikrina tikslų varžto įsukimo ir išsukimo gyį (neleidžia įsukti pernelgy giliai) ir sustabdo suklio sukimąsi paleidus jungiklį.

## DARBAS IR REGULIAVIMAS

### IJUNGIMAS IR IŠJUNGIMAS



Ijungimas – paspauskite įjungimo mygtuką (5).

Išjungimas – paleiskite įjungimo mygtuką (5).



Kiekvieną kartą, paspaudus įjungimo mygtuką (5) įsijungia diodai (LED) (6), apšviečiantys darbo vietą.

### SUKIMO GREIČIO REGULIAVIMAS



Sukimo greitį, darbo metu, galima reguliuoti stipriau arba silpniau spaudžiant įjungimo mygtuką (5). Dėl sukimo greičio reguliavimo yra galimas švelnus startas, kuris darbo metu leidžia tiksliai kontroliuoti išsukimo ir įsukimo procesą.

### EKSCENTRINIS SMŪGIS



Besisukantis įrankio suklys, įsukimo metu generuoja ekscentrinį smūgį. Didėjant apsakoms, smūgis įsijungia automatiškai. Tuo metu sukeliamas trumpalaikis, aukštas sukimo momentas. Norėdami pilnai kontroliuoti įsukimą, stebėkite įsukamą varžtą ar medvaržtį. Įsukimo jėgą kontroliuokite parinkdami tinkamo greičio sukimo momentą.

### DARBINIO PRIEDO TVIRTINIMAS



Įdėkite reikiamo dydžio antgalį į darbinį priedų griebtuvą, kurio matmenys yra 1/2 "(1), stumkite tol, kol išgirsite spragtelėjimą, reiškiantį, kad žiedas užsiblokavo (**pav. D**).

• Nedidele jėga truktelėkite antgalį, norėdami patikrinti, ar darbinis priedas tinkamai pritvirtintas.



Darbinis priedas išimamas atvirkščiu įdėjimui eiliškumu.



Patariame naudoti specialius antgalius, skirtus smūginiams suktuvams.

### SUKIMO KRYPTIS Į DEŠINĘ - KAIRĘ



Sukimo krypties keitikliu (2) pasirenkama suklio sukimosi kryptis (**pav. E**).

**Sukimas į dešinę** - jungiklį (2) pastumkite iki galo į kairę.

**Sukimas į kairę** - jungiklį (2) pastumkite iki galo į dešinę.

\* Perspėjame, kad išimtinais atvejais jungiklio padėtis, nustatant sukimo kryptį gali skirtis nuo aprašytos. Atkreipkite dėmesį į grafinius ženklus, esančius ant jungiklio arba įrenginio korpuso.



Sukimosi krypties jungiklis (2), nustatytas ties viduriu, apsaugo nuo atsitiktinio, elektrinio įrankio įsijungimo:

- nustačius šia padėtimi suktuvas neįsijungia;
- nustačius šia padėtimi keičiami antgaliai;
- prieš įjungiant reikia patikrinti ar sukimosi krypties jungiklis (2) nustatytas reikiama padėtimi.



Negalima keisti sukimosi krypties, kai elektrinio įrankio suklys sukasi.



Ilgą laiką gręžiant mažais sūkais variklis gali perkaisti. Dirbti reikia su pertraukomis arba kas tam tikrą laiką tarpą leisti įrankiui dirbti mažiausiais sūkais be apkrovos, apytikriai 3 minutes.

### LAIKIKLIS



Elektrinis įrankis turi patogų, praktišką laikiklį (4), kuris skirtas jam prikabinti, pvz., prie diržo montuotojui, kai dirbama aukštumose.

## APTARNAVIMAS IR PRIEŽIŪRA

### PRIEŽIŪRA IR SANDĖLIAVIMAS



- Patariame, įrankį išvalykite po kiekvieno naudojimosi juo.
- Nenaudokite jokių švaros priemonių, vandens.
- Elektrinį įrankį, jo akumuliatorių ir įkroviklį valykite sauso audinio skiaute arba prapūskite žemo slėgio suslėgto oro srautu.
- Nenaudokite jokių švaros priemonių bei tirpiklių, kadangi jie gali pažeisti detales, pagamintas iš dirbtinių medžiagų.
- Reguliariai valykite variklio korpusė esančias ventiliacijos angas, taip apsaugosite įrankį nuo perkaitimo.

- Įrankis visada turi būti laikomas sausoje, vaikams neprieinamoje vietoje.
- Visuomet, prieš padėdami įrankį, išimkite iš jo akumuliatorių.



Visų rūšių gedimai turi būti šalinami autorizuotoje gamintojo remonto dirbtuvėje.

## TECHNINIAI DUOMENYS

### NOMINALŪS DUOMENYS

Akumuliatorinis, smūginis suktuvas 58G018	
Dydis	Vertė
Akumuliatoriaus įtampa	18 V DC
Sukimosi greitis be apkrovos	0-2200 min <sup>-1</sup>
Darbinų priedų griebtuvas	kvadratas 1/2"
Maksimalus sukimo momentas	180 Nm
Apsaugos klasė	III
Svoris	1,8 kg
Gamybos metai	2018
58G018 reiškia įrankio tipą taip pat ir apibrėžimą	

Akumuliatorius Graphite Energy+ sistemoms		
Dydis	Vertė	
<b>Akumuliatorius</b>	<b>58G001</b>	<b>58G004</b>
Akumuliatoriaus įtampa	18 V DC	18 V DC
Akumuliatoriaus tipas	Li-Ion	Li-Ion
Akumuliatoriaus talpa	2000 mAh	4000 mAh
Aplinkos temperatūros ribos	4°C – 40°C	4°C – 40°C
Įkrovimo laikas, naudojant įkroviklį 58G002	1 h	2 h
Svoris	0,400 kg	0,650 kg
Gamybos metai	2018	2018

Graphite Energy+ sistemos įkroviklis	
Dydis	Vertė
<b>Įkroviklio tipas</b>	<b>58G002</b>
Įtampa	230 V AC
Įkrovimo dažnis	50 Hz
Įkrovimo įtampa	22 V DC
Maks. įkrovimo įtampa	2300 mA
Aplinkos temperatūros ribos	4°C – 40°C
Akumuliatoriaus įkrovimo laikas 58G001	1 h
Akumuliatoriaus įkrovimo laikas 58G004	2 h
Apsaugos klasė	II
Svoris	0,300 kg
Gamybos metai	2018

### GARSO IR VIBRACIJOS DUOMENYS

Garso slėgio lygis	$L_{pA} = 95,1 \text{ dB(A)}$ $K = 3 \text{ dB(A)}$
Garso galios lygis	$L_{wA} = 106,1 \text{ dB(A)}$ $K = 3 \text{ dB(A)}$
Išmatuota vibracijos pagreičio vertė	$a_h = 15,87 \text{ m/s}^2$ $K = 1,5 \text{ m/s}^2$



## Informacija apie triukšmą ir vibraciją

Įrankio skleidžiamo triukšmo lygis apibūdinamas sekančiais:  $L_{pA}$  skleidžiamo garso slėgio lygis ir garso galios lygis  $L_{WA}$  (kur K reiškia matavimo paklaidą). Prietaiso skleidžiama vibracija yra apibūdinama pagal vibracijos pagreičio  $a_h$  vertę (kur K yra matavimo paklaidą).

Šioje instrukcijoje garso slėgio  $L_{pA}$  lygis bei garso galios lygis  $L_{WA}$  ir vibracijos pagreičio  $a_h$  vertė buvo išmatuoti pagal normas EN 60745-1. Nurodytas vibracijos lygis  $a_h$  gali būti naudojamas įrankių palyginimui taip pat pirminiam vibracijos įvertinimui.

Nurodytas vibracijos lygis yra pakankamai tikslus, kai šis įrankis naudojamas pagal paskirtį. Jeigu elektrinis įrankis bus naudojamas kitimi tikslais arba su kitokiais nei nurodyta darbiniais priedais taip pat nebus tinkamai prižiūrimas, vibracijos lygis gali pasikeisti. Dėl minėtų priežasčių, vibracijos lygis, viso darbo metu gali būti didesnis nei nurodytas.

Norint tiksliai įvertinti vibracijos poveikį, reikia atsižvelgti į momentus, kai įrankis išjungtas arba kai jis yra įjungtas, bet nenaudojamas darbui (veikia be apkrovos). Tokiu būdu, bendra nurodyta vertė gali būti daug mažesnė.

Siekiant apsaugoti vartotoją nuo vibracijos poveikio pasekmių, būtina imtis papildomų saugos priemonių, pvz., prižiūrėti įrankį ir darbinis priedus, užtikrinti tinkamą rankų temperatūrą, teisingai organizuoti darbą.

## APLINKOS APSAUGA

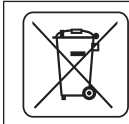

Elektrinių gaminių negalima išmesti kartu su buities atliekomis, juos reikia atiduoti į atitinkamą atliekų perdirbimo įmonę. Informacijos apie atliekų perdirbimą kreiptis į pardavėją arba vietos valdžios institucijas. Susidėvėję elektriniai ir elektroniniai prietaisai turi gamtai kenksmingų medžiagų. Antriniams perdirbimui neatiduoti prietaisai kelia pavojų aplinkai ir žmonių sveikatai.



Li-Ion

Akumuliatorių / baterijų negalima mesti kartu su kitomis buitinėmis atliekomis taip pat negalima mesti į ugnį arba vandenį. Sugedusius arba išsiekiojusius akumulatorius reikia atiduoti perdirbimui, pagal direktyvos nuostatus, dėl akumuliatorių ir baterijų utilizavimo.

\* Pasilikame teisę daryti pakeitimus.

„Grupa Topex Spółka z ograniczoną odpowiedzialnością“ Spółka komandytowa“ (toliau: „Grupa Topex“), kurios buveinė yra Varšuvoje, ul. Pograniczna 2/4 informuoja, kad visos šios instrukcijos (toliau: „instrukcija“) autorinės teisės, tai yra šioje instrukcijoje esantis tekstas, nuotraukos, schemos, paveikslai bei jų išdėstymas priklauso tik Grupa Topex ir yra saugomos pagal 1994 metais, vasario 4 dieną, dėl autorių ir gretutinių teisių apsaugos, priimtą įstatymą (t.y., nuo 2006 metų įsigaliojęs įstatymas Nr. 90, vėliau 631 su įstatymo pakeitimais). Neturint rašiško Grupa Topex sutikimo kopijuoti, perdaryti, skelbti spaudoje, keisti panaudojant komerciniams tikslams visą ar atskiras instrukcijos dalis yra griežtai draudžiama bei gresia civilinė ar baudžiamoji atsakomybė.



## INSTRUKCIJŲ TULKOJUMS NO ORIGINĀLVALODAS AKUMULATORA TRIECIENATSLĒGA 58G018

PIEZĪME: PIRMS ELEKTROIERĪCES LIETOŠANAS UZSĀKŠANAS UZMANĪGIJ IZLASIT ŠO INSTRUKCIJU UN SAGLABĀT TO.

### DETALIZĒTI DROŠĪBAS NOTEIKUMI

DETALIZĒTI DROŠĪBAS NOTEIKUMI (AKUMULATORA TRIECIENATSLĒGA)

- Lietot dzirdes aizsargus un aizsargbrilles darba laikā ar triecienslēgu. Troksnis var radīt dzirdes zudumu. Metāla skaidas un citas lidojošās daļiņas var izraisīt acu pastāvīgu bojājumu.
- Lietot ierīci kopā ar piegādātiem papildrokturiem. Kontroles zudums var radīt miesas bojājumus operatoram.
- Veicot darbus, kuru laikā darbinstruments varētu saskarties ar apslēptiem barošanas vadiem, ierīce jātur aiz roktura izolētām virsmām. Saskarsmē ar barošanas vadu zem sprieguma (vai ar ierīces barošanas vadu\*) spriegums var tikt novadīts uz ierīces metāla daļām, kas var izraisīt elektrotraucienus.

\* nav attiecināms uz akumulatora ierīcēm.

### PAPILDU DROŠĪBAS NOTEIKUMI DARBAM AR TRIECIENATSLĒGU

- Nedrīkst pielikt ieslēgto elektroierīci pie uzgriežņa/skrūves. Rotējošais darbinstruments var noslidēt no uzgriežņa vai skrūves.
- Darbinstrumentu montāžas laikā jāpievērš uzmanība pareizajai un drošajai darbinstrumenta fiksācijai patronā. Ja darbinstruments nav atbilstoši nostiprināts darbinstrumentu patronā, darbinstruments var kļūt vaļīgs un operators var zaudēt kontroli pār to darba laikā.
- Skrūvju ieskrūvēšanas un izskrūvēšanas laikā elektroierīce jātur stingri, jo var rasties islaicīgie augstie reakcijas momenti.
- Nedrīkst mainīt darbārvrstas griešanās virzienu tad, kad ierīce strādā. Pretējā gadījumā elektroierīce var tikt bojāta.
- Ierīces tīrīšanai izmantot mikstu un sausu auduma gabalu. Aizliegts izmantot mazgāšanas līdzekli vai spirtu.

### AKUMULATORA DROŠĪBAS NORĀDĪJUMI

- Akumulatora bojājuma un neatbilstošas izmantošanas gadījumā var izdalīties gāzes. Jāizvēdina telpa, vārguma gadījumā jāsasazinās ar ārstu. Gāzes var kaitēt elpošanas ceļiem.
- Neatbilstošu ekspluatācijas apstākļu gadījumā no akumulatoriem var iztecēt elektrolīts; jāizvairās no kontakta ar to. Ja kontakts tomēr notiks, elektrolīts ir jāizskalo ar lielu ūdens daudzumu. Ja saskarsme notiks arī ar acīm, papildus jāsasazinās ar ārstu. Iztecijs elektrolīts var izraisīt acu kairinājumu vai apdegumu.
- Nedrīkst atvērt akumulatoru – pastāv īssavienojuma risks.
- Nedrīkst lietot akumulatoru lietus laikā.
- Akumulators vienmēr jātur drošā attālumā no siltumavota. Nedrīkst atstāt akumulatoru ilgstoši vidē, kur ir augsta temperatūra (piem., saulē, sildītāju tuvumā vai arī tur, kur gaisa temperatūra ir augstāka par 50°C).

### AKUMULATORA LĀDĒTĀJA DROŠĪBAS NORĀDĪJUMI

- Šī ierīce nav paredzēta lietošanai personām (tajā skaitā bērniem) ar ierobežotām fiziskām, sensorām vai psihiskām spējām, vai personām, kurām nav pieredzes vai prasmi darbā ar ierīci, izņemot gadījumus, kad ekspluatācija notiek zem uzraudzības vai atbilstoši ierīces lietošanas instrukcijai, kuru iedeva persona, kas atbild par iepriekš minēto personu drošību.
- Jāpievērš uzmanība, lai bērni nespēlētu os ierīci.



- Nedrīkst pakļaut lādētāju mitruma vai ūdens iedarbībai. Lādētāja nokļūstot ūdenim, palielinās ievainojumu gūšanas risks. Izmantot lādētāju tikai sausās iekšelpās.
- Pirms sākt veikt jebkādas lādētāja apkopes vai tīrīšanas darbus, atslēgt lādētāju no elektrotīkla barošanas.
- Neizmanto lādētāju, kas novietots uz viegli uzliesmojošās virsmas (piem., papīrs, audumi) vai viegli uzliesmojošo vielu tuvumā. Pieaugot lādētāja temperatūrai lādešanas laikā, rodas ugunsgrēka risks.
- Pirms lietošanas katru reizi pārbaudiet lādētāja, barošanas vada un kontaktdakšas stāvokli. Nelietot lādētāju bojājumu konstatēšanas gadījumā. Nemēģināt izjaukt lādētāju. Jebkāda veida remontdarbi jāveic autorizētajā servisa centrā. Neatbilstoši veikta lādētāja montāža var izraisīt elektriskās strāvas triecienu vai ugunsgrēku.
- Bez atbildīgās personas uzraudzības lādētāju nedrīkst apkalpot bērni un personas ar ierobežotām fiziskām, sensorām vai psihiskām spējām, kā arī citas personas, kurām pieredze vai zināšanas nav pietiekamas, lai apkalpotu lādētāju, ievērojot visus drošības nosacījumus. Pretējā gadījumā pastāv risks, ka ierīce tiks neatbilstoši apkalpota, rezultātā radot ievainojumus.
- Kad lādētājs netiek izmantots, tas ir jāatslēdz no elektrotīkla.

## UZMANĪBU! Ierīce ir paredzēta izmantošanai iekšelpās.

Neskatoties uz drošu ierīces konstrukciju, kā arī drošības līdzekļu izmantošanu, vienmēr pastāv neliels risks gūt ievainojumus darba laikā.

Li-ion akumulatori var izcēst, aizdegties vai uzsprāgt, ja tiks uzsildīti līdz augstai temperatūrai vai ja notiks īssavienojums. Nedrīkst uzglabāt akumulatorus automašīnā karstajās un saulainajās dienās. Nedrīkst atvērt akumulatoru. Li-ion akumulatori satur elektroniskus aizsargelementus, kas bojājumu gadījumā var radīt akumulatora aizdegšanos vai uzsprāgšanu.

## Izmantoto piktogrammu skaidrojums



1. UZMANĪBU! Ievērot īpašus drošības pasākumus.
2. Izlasīt lietošanas instrukciju, ievērot tajā ietvertus brīdinājumus un drošības noteikumus!
3. Lietot personīgos aizsarglīdzekļus (aizsargbrilles un dzirdes aizsargus).
4. Strādāt aizsargcimdos.

5. Nepielaišt bērns pie ierīces.
6. Strādāt aizsargapgērbā.
7. Sargāt ierīci no mitruma.
8. Izņemt akumulatoru no ierīces pirms regulēšanas vai tīrīšanas.
9. Ierīce paredzēta darbam iekšelpās.
10. Akumulatoru maks. pieļaujamā temperatūra ir 45°C.
11. Nemet akumulatoru uguni.
12. Otrreizēja izejvielu pārstrāde.
13. Lādētāja otrā aizsardzības klase.
14. Nemet akumulatoru ūdeni.

## UZBŪVE UN PIELIETOJUMS

Triecienslēga ir elektroierīce, kas tiek barota no akumulatora. Tās piedziņu veido līdzstrāvas kolektora dzinējs ar pastāvīgiem magnētiem. Atslēgas elementu konstrukcija nodrošina ilglaicīgu lietošanu. Kvadrātveida 1/2" darbinstrumentu patrona nodrošina dažāda garuma uzgaļu montāžu. Momenta regulēšanas lielais diapazons ļauj aizvietot daudzas citas ierīces. Mehānisms, kas ir atbildīgs par augstu griezes momentu, ģenerē to kā ilgaicīgu perimetra triecienu, turklāt ierīces ietekme uz operatora rokām ieskrūvēšanas laikā ir minimāla.

Triecienslēga ir paredzēta vispārīgajai izmantošanai montāžas un remontdarbu laikā, piemēram, automašīnām.



**Nedrīkst izmantot elektroierīci neatbilstoši mērķim, kuram tā ir paredzēta.**

## GRAFISKĀS DAĻAS APRAKSTS

Zemāk minētā numerācija attiecas uz tiem ierīces elementiem, kas ir aprakstīti šīs instrukcijas grafiskajā daļā.

1. Darbinstrumentu patrona 1/2"
2. Griešanās virzienu pārslēdzējs
3. Rokturis
4. Āķis
5. Slēdzis
6. Apgaismojums
7. Akumulators
8. Akumulatora stiprinājuma poga
9. LED diodes
10. Lādētājs
11. Akumulatora uzlādes stāvokļa indikācijas poga
12. Akumulatora uzlādes stāvokļa indikācija (LED diodes)

\* Attēls un izstrādājums var nedaudz atšķirties.

## SIMBOLU APRAKSTS

- PIEZĪME
- BRĪDINĀJUMS
- MONTĀŽA/IESTATĪJUMI
- INFORMĀCIJA

## SAGATAVOŠANĀS DARBAM

### AKUMULATORA IZŅEMŠANA/IELIKŠANA



- Iestatīt griešanās virzienu pārslēdzēju (2) vidusstāvoklī.
- Nospiegt akumulatora stiprinājuma pogu (8) un izņemt akumulatoru (7) (A att.).
- Ielikt uzlādētu akumulatoru (7) rokturī, līdz tiks sadzirdēts akumulatora stiprinājuma pogas (8) klikšķis.

## AKUMULATORA UZLĀDE

**i** Ierīce tiek piegādāta ar daļēji uzlādētu akumulatoru. Akumulatora uzlāde ir jāveic gaisa temperatūrā no 4°C līdz 40°C. Jaunais akumulators vai tāds, kas ilgstoši netika izmantots, sasniegs pilnu barošanas spēju aptuveni pēc 3-5 uzlādēšanas un izlādēšanas cikliem.

- w** Izņem akumulatoru (7) no ierīces (**A att.**).
- Ieslēgt lādētāju tīkla ligzdā (230 V AC).
- Ielikt akumulatoru (7) lādētājā (**10**) (**B att.**). Pārbaudīt, vai akumulators ir pareizi ielikts (ievietots līdz galam).

**i** Pēc lādētāja ieslēgšanas barošanas tīklā (230 V AC), lādētājam sāks degt zaļā diode (**9**), kas signalizē par sprieguma pieslēgšanu.

Ievietojot akumulatoru (7) lādētājā (**10**), lādētājam sāks degt sarkanā diode (**9**), kas norāda uz akumulatora lādēšanas procesu.

Aprakstu par vienlaicīgi mirgojošām akumulatora uzlādes stāvokļa indikācijas zaļajām diodēm (**12**) skat. zemāk.

- Mirgo visas diodes** – signalizē par akumulatora izlādi un nepieciešamību to uzlādēt.
- Mirgo 2 diodes** – signalizē par daļēju izlādi.
- Mirgo 1 diode** – signalizē par akumulatora augstu uzlādes līmeni.

**i** Pēc akumulatora uzlādes degs lādētāja zaļā diode (**9**), bet visas akumulatora uzlādes stāvokļa indikācijas diodes (**12**) degs nepārtraukti. Pēc neilga laika (apt. 15 sek.) šīs diodes (**12**) nodzīs.

**!** Nedrīkst lādēt akumulatoru ilgāk par 8 stundām. Pārsniedzot šo laiku, var tikt bojāti akumulatora elementi. Lādētājs neizslēgsies automātiski pēc pilnās akumulatora uzlādes. Lādētāja zaļā diode turpinās degt. Akumulatora uzlādes stāvokļa indikācijas diodes nodzīs pēc kāda laika. Atslēgt barošanu pirms akumulatora izņemšanas no lādētāja ligzdas. Izvairīties no secīgām ism uzlādēm. Nav jāuzlādē akumulatori pēc ierīces isā izmantošanas laika. Ievērojams laika samazinājums starp uzlādes reizēm norāda uz to, ka akumulators ir nolietojies un tas ir jānomaina.

**w** Uzlādes laikā akumulators uzkarst. Neveikt darbu uzreiz pēc lādēšanas – uzgaidīt, kamēr akumulators sasniegs istabas temperatūru. Tas pasargās no akumulatora bojājumiem.

## AKUMULATORA INDIKĀCIJA PAR AKUMULATORA UZLĀDES STĀVOKLI

**i** Akumulators ir aprīkots ar akumulatora uzlādes stāvokļa indikāciju (3 LED diodes) (**12**). Lai pārbaudītu akumulatora uzlādes stāvokli, jānospiež akumulatora uzlādes stāvokļa indikācijas poga (**11**) (**C att.**). Visu LED diozu degšana nozīmē akumulatora augstu uzlādes līmeni. Divu LED diozu degšana nozīmē daļēju izlādi. Tikai vienas LED diodes degšana nozīmē akumulatora izlādi un nepieciešamību to uzlādēt.

## DARBVĀRPSTAS BREMZES

**i** Elektroierīce ir elektroniskas bremzes, kas nekavējoties aptur darbvārpstu, kad tiek samazināts spiediens uz slēdža (**5**) pogu. Bremzes nodrošina skrūvēšanas precizitāti, nepieļaujot darbvārpstas brīvo griešanās pēc izslēgšanas.

## DARBS/ IESTATĪJUMI

### IESLĒGŠANA / IZSLĒGŠANA

- Ieslēgšana – nospieš slēdža (**5**) pogu.
- Izslēgšana – samazināt spiedienu uz slēdža (**5**) pogu.

**i** Katru reizi nospiežot slēdža (**5**) pogu, sāks degt LED diode (**6**), kas apgaismo darba vietu.

### GRIEŠANĀS ĀTRUMA REGULĒŠANA

**i** Griešanās ātrumu var regulēt darba laikā, samazinot vai palielinot spiedienu uz slēdža (**5**) pogu. Ātruma regulēšana nodrošina lēnu darba uzskāšanu, kas ieskrūvēšanas un izskrūvēšanas laikā palīdz kontrolēt darbu.

## PERIMETRA TRIECIENS

**i** Skrūvēšanas laikā, griežot darbvārpstu, ierīce ģenerē triecienus pa perimetru. Trieciens ieslēdzas automātiski, pieaugot slodzei. Tad tiek ģenerēts īslaicīgs un augsts griezes moments. Lai nodrošinātu pilnīgu kontroli ieskrūvēšanas laikā, jāvēro ieskrūvējamā skrūve. Ieskrūvēšanas spēks ir kontrolējams, piemēklējot atbilstošu griešanās ātrumu.

## DARBINSTRUMENTU MONTĀŽA

**w** Ielikt līdz galam atbilstošā lieluma uzgali darbinstrumentu patronā (**1/2"** (**1**)), līdz tiks sadzirdēta raksturīgā fiksācijas skaņa (**D att.**).

**w** Pārbaudīt, vai uzgālis ir atbilstoši ielikts, viegli pavelkot aiz tā.

**i** Darbinstrumenta demontāža notiek tā montāžai pretējā secībā.

**w** Ieteicams, izmantot atbilstošus uzgāļus, kas paredzēti trieciensaīslēgām.

## KREISAIS/LABAIS GRIEŠANĀS VIRZIENS

**w** Pateicoties griešanās virziena pārslēdzējam (**2**), tiek mainīts darbvārpstas griešanās virziens (**E att.**).

**Griešanās pa labi** – novietot griešanās virziena pārslēdzēju (**2**) kreisajā malējā stāvoklī.

**Griešanās pa kreisi** – novietot griešanās virziena pārslēdzēju (**2**) labajā malējā stāvoklī.

\* Brīdinājums: Dažos gadījumos pārslēdzēja stāvoklis attiecībā pret griešanās virzienu var atšķirties no iepriekš aprakstīta. Nepieciešams pievērst uzmanību simbolliem, kas atrodas uz pārslēdzēja vai ierīces korpusa.

**i** Griešanās virziena pārslēdzēja (**2**) vidusstāvoklis ir drošais stāvoklis, kas aizsargā pret elektroierīces gadījuma ieslēgšanos.

- Šajā stāvoklī nevar iedarbināt elektroierīci.
- Šajā stāvoklī tiek mainīti uzgāļi.
- Pirms ieslēgšanas pārbaudīt, vai griešanās virziena pārslēdzējs (**2**) atrodas atbilstošā pozīcijā.

**!** Aizliegts mainīt griešanās virzienu tad, kad ierīces darbvārpsta griežas.

**w** Ilglaicīgs darbs darbvārpstas zemajā griešanās ātrumā var pārkarstēt dzinēju. Tādejādi periodiski ir jātaisa pārtraukumi darbā vai jālauj, lai ierīce strādā maksimālos apgriezīenos bez slodzes apmēram 3 minūtes.

## ĀĶIS

**i** Elektroierīcei ir praktiskais āķis (**4**), kas kalpo ierīces pakarināšanai, piemēram, uz montiera sīksnas, strādājot augstumā.

## APKALPOŠANA UN APKOPE

### APKOPE UN UZGLABĀŠANA

- i** Ieteicams, tīrīt ierīci katru reizi pēc lietošanas.
- Tīrīšanai nedrīkst izmantot ūdeni vai jebkādas citus šķidrumus.
- Elektroierīce, akumulators un lādētājs jāatņem no sausu auduma gabalu vai jāizpūš ar zema spiediena saspiesto gaisu.
- Neizmantojot tīrīšanas līdzekļus vai šķīdinātājus, jo tie var sabojāt plastmasas daļas.
- Regulāri jātīra ventilācijas spraugas dzinēja korpusā, lai nepieļautu ierīces pārkaršanu.
- Ierīce vienmēr jāuzglabā sausā bērniem nepieejamā vietā.
- Ierīce jāuzglabā ar izņemtu akumulatoru.

**i** Jebkāda veida defekti ir jānovērš ražotāja autorizētos servisa centros.

## TEHNISKIE PARAMETRI

### NOMINĀLO PARAMETRU DATI

Akumulatora triecienatslēga 58G018	
Parametrs	Vērtība
Akumulatora spriegums	18 V DC
Griešanās ātruma diapazons tukšgaitā	0-2200 min <sup>-1</sup>
Darbinstrumentu patrona	kvadrāts 1/2"
Maks. griezes moments	180 Nm
Aizsardzības klase	III
Masa	1,8 kg
Ražošanas gads	2018
58G018 nozīmē gan tipu, gan ierīces apzīmējumu	

Graphite Energy+ sistēmas akumulators		
Parametrs	Vērtība	
<b>Akumulators</b>	<b>58G001</b>	<b>58G004</b>
Akumulatora spriegums	18 V DC	18 V DC
Akumulatora tips	Li-Ion	Li-Ion
Akumulatora kapacitāte	2000 mAh	4000 mAh
Vides temperatūras diapazons	4°C – 40°C	4°C – 40°C
Lādēšanas laiks ar lādētāju 58G002	1 h	2 h
Masa	0,400 kg	0,650 kg
Ražošanas gads	2018	2018

Graphite Energy+ sistēmas lādētājs	
Parametrs	Vērtība
<b>Lādētāja tips</b>	<b>58G002</b>
Barošanas spriegums	230 V AC
Barošanas frekvence	50 Hz
Lādēšanas spriegums	22 V DC
Maks. lādēšanas strāva	2300 mA
Vides temperatūras diapazons	4°C – 40°C
Akumulatora 58G001 lādēšanas laiks	1 h
Akumulatora 58G004 lādēšanas laiks	2 h
Elektroaizsardzības klase	II
Masa	0,300 kg
Ražošanas gads	2018

### DATI PAR TROKSNI UN VIBRĀCIJĀM

Akustiskā spiediena līmenis	$L_{p_A} = 95,1 \text{ dB(A)}$ $K = 3 \text{ dB(A)}$
Akustiskās jaudas līmenis	$L_{w_A} = 106,1 \text{ dB(A)}$ $K = 3 \text{ dB(A)}$
Vērtība, kas mēra vibrāciju paātrinājums	$a_{h_v} = 15,87 \text{ m/s}^2$ $K = 1,5 \text{ m/s}^2$

#### Informācija par troksni un vibrāciju

Ierīces emitētā trokšņa līmenis ir aprakstīts caur emitētā akustiskā spiediena līmeni  $L_{p_A}$  un akustiskās jaudas līmeni  $L_{w_A}$  (kur K ir mērījuma neprecizitāte). Ierīces emitētās vibrācijas ir aprakstītas caur vērtību  $a_{h_v}$ , kas mēra vibrāciju paātrinājumu, (kur K ir mērījuma neprecizitāte).

Šajā instrukcijā norādītais emitētā akustiskā spiediena līmenis  $L_{p_A}$ , akustiskās jaudas līmenis  $L_{w_A}$ , kā arī vērtība  $a_{h_v}$ , kas mēra vibrāciju paātrinājumu, ir mērīta saskaņā ar standartu EN 60745-1. Norādītā vērtība ah, kas mēra vibrāciju paātrinājumu, var tikt izmantota ierīču salīdzināšanai un vibrācijas ekspozīcijas sākotnējam novērtējumam.

Dotais vibrāciju līmenis ir reprezentatīvs lielums attiecībā pret elektroierīces pamatizmantošanas mērķiem. Ja ierīce tiks izmantota citiem mērķiem vai ir citiem darbinstrumentiem, vibrācijas līmenis var mainīties. Augstāku vibrācijas līmeni ietekmēs nepietiekama vai pārāk reta ierīces kopšana. Lepriekš minētie iemesli var palielināt vibrācijas ekspozīciju visā darba periodā.

Laī precīzi novērtētu vibrācijas ekspozīciju, jāņem vērā periodi, kad elektroierīce ir izslēgta vai ir ieslēgta, bet netiek izmantota darbam. Detalizēti novērtējot visus faktoros, kopējā vibrācijas ekspozīcija var kļūt ievērojami mazāka.

Laī pasargātu lietotāju no vibrācijas sekām, jānodrošina tādi papildu drošības pasākumi kā elektroierīces un darbinstrumentu apkope, atbilstoša roku temperatūra un atbilstoša darba organizācija.

### VIDES AIZSARDZĪBA



Elektroinstrumentus nedrīkst izmest kopā ar sadzīves atkritumiem. Tie ir jānodod utilizācijai attiecīgajiem uzņēmumiem. Informāciju par utilizāciju var sniegt produkta pārdevējs vai vietējie varas orgāni. Noliektos elektriskās un elektroniskās ierīces satur videi kaitīgās vielas. Ierīce, kura netika pakļauta otrreizējai izejvielu pārstrādei, rada potenciālus draudus videi un cilvēku veselībai.



Akumulatorus/ baterijas nedrīkst izmest kopā ar sadzīves atkritumiem, mest uguni vai ūdeni. Bojāti vai nolietoti akumulatori ir jānodod pareizajai otrreizējai pārstrādei saskaņā ar spēkā esošu direktīvu par akumulatoru un bateriju utilizāciju.

\* Ir tiesības veikt izmaiņas.

„Grupa Topex Spółka z ograniczoną odpowiedzialnością” Spółka komandytowa (turpmāk „Grupa Topex”) ar galveno ofisu Varšavā, ul. Pograniczna 2/4, informē, ka visa veida autortiesības attiecībā uz dotās instrukcijas (turpmāk „Instrukcija”) saturu, tai skaitā uz tās tekstiem, samazinātām fotogrāfijām, shēmām, zīmējumiem, kā arī attiecībā uz tās kompozīciju, pieder tikai Grupai Topex, kuras ir aizsargātas ar likumu saskaņā ar 1994. gada 4. februāra „Likumu par autortiesībām un blakustiesībām” (Likumu Vēstnesis 2006 nr. 90, 631. poz. ar turpm. izm.). Visas Instrukcijas kopumā vai tās noteikto daļu kopēšana, apstrāde, publicēšana vai modificēšana komercmērķiem bez Grupa Topex rakstiskās atļaujas ir stingri aizliegta, pretējā gadījumā pārkāpejs var tikt saukts pie kriminālas vai administratīvās atbildības.





## ALGUPÄRASE KASUTUSJUHENDI TÕLGE AKUTOITEL LÖÖKVÕTI 58G018

TÄHELEPANU: ENNE ELEKTRITÖÖRIISTAGA TÖÖTAMA ASUMIST LUGEGE HOOLIKALT LÄBI KÄESOLEV JUHEND JA HOIDKE SEE ALLES HILISEMAKS KASUTAMISEKS.

### ERIOHUTUSJUHISED

#### ERI-OHUTUSNÕUANDED (AKUTOITEL LÖÖKVÕTI)

- Kandke löökvõtmega töötamise ajal kõrvaklappe ja kaitseprille. Liiga tugev müra võib viia kuulmise kaotamiseni. Metallilaastud ja muud lendavad osakesed võivad silmi jäädavalt kahjustada.
- Kasutage seadet koos sellega kaasas olevate lisakäepidemetega. Kontrolli kaotamine seadme üle võib tekitada sellega töötajale kehavigastusi.
- Tööde juures, mille puhul töötarvik võib sattuda varjatud elektrijuhtmetele, hoidke seadet käepidemete isoleeritud pindadest. Kokkupuutel voolu all oleva juhtmega (või seadme toitejuhtmega) võib pinge kanduda üle seadme metallosadele, mis omakorda võib põhjustada elektrilööki.

\* akutoitel seadmete puhul see puudub

#### LISAJUHISED OHUTUKS TÖÖKS LÖÖKVÕTMEGA

- Ärge kunagi asetage sisselülitatud tööriista kruvile/poldile. Pöörlev töötarvik võib kruvilt või poldilt maha libiseda.
- Töötarvikut kinnitades jälgige, et see asetuks õigesti ja kindlalt töötarviku padrunisse. Kui töötarvik ei ole piisavalt kindlalt padrunisse kinnitatud, võite seadmega töötamise ajal kaotada selle üle kontrolli.
- Poltide kinni- ja lahtikeeramise ajal hoidke seadet kindlalt, sest tekkida võivad lühiajalised kõrged reaktsioonimomendid.
- Keelatud on muuta seadme spindli pöörlemissuunda seadme töötamise ajal. See võib elektritööriista kahjustada.
- Kasutage seadme puhastamiseks puhast pehmet kangast. Keelatud on mistahes puhastusvahendi või alkoholi kasutamine.

#### AKUGA SEOTUD OHUTUSJUHISED

- Vigastuste või vale kasutamise korral võib akust eralduda gaase. Tuulutatud ruum ja kaebuste korral pidage nõu arstiga. Gaasid võivad kahjustada hingamisteid.
- Valede kasutustingimuste korral võib elektrolüüt akust välja voolata. Vältige kontakti sellega. Kui siiski elektrolüüdiga kokku puutute, loputage see rohke veega hoolikalt maha. Kui elektrolüüt satub silma, konsulteerige lisaks ka arstiga. Väljavoolanud elektrolüüt võib põhjustada silmade ärritust või põletust.
- Ärge avage akut – võib tekkida lühis.
- Ärge kasutage akut vihma käes.
- Hoidke akut eemal soojusallikatest. Ärge jätke akut pikemaks ajaks kõrge temperatuuriga keskkonda (päikese kätte, küttekollete lähedusse või mistahes ruumi, kus temperatuur ületab 50 °C).

#### AKULAADIJAGA SEOTUD OHUTUSJUHISED

- Käesolev seade ei ole mõeldud kasutamiseks piiratud füüsiliste, sensoorsete või vaimsete võimetega inimestele (sealhulgas lastele) ega isikutele, kellel ei ole seadme kasutamiseks vajalikku kogemusi või teadmisi, välja arvatud juhul, kui seadet kasutatakse selliste isikute ohutuse eest vastutava isiku järelevalve all või järgides seadme kasutusjuhendit.
- Jälgige, et lapsed seadmega ei mängiks.

- Kaitske laadijat niiskuse ja vee eest. Laadijasse sattunud vesi suurendab elektrilöögi ohtu. Laadijat või kasutada ainult kuivades siseruumides.
- Enne hooldus- või puhastustoiminguid tõmmake laadija alati vooluvõrgust välja.
- Ärge kasutage laadijat, mis on asetatud tuleohtlikule alusele (paber, tekstiil) või asub tuleohtlike ainete läheduses. Laadimisprotsessi ajal laadija kuuneneb ja see võib põhjustada tuleohtu..
- Enne kasutamist kontrollige alati laadija, toitejuhtme ja pistiku seisundit. Kahjustuste ilmnemisel ärge laadijat kasutage. Ärge üritage laadijat ise lahti võtta. Usaldage kõik parandustööd volitatud hooldusfirmale. Laadija mittenõuetekohane lahtivõtmine ja kokkupanemine võib põhjustada elektrilöögi või tulekahju ohtu.
- Laadijat ei tohi ilma vastutava isiku järelevalveta kasutada lapsed, piiratud füüsiliste, sensoorsete või vaimsete võimetega inimesed ega isikud, kellel ei ole vajalikku kogemusi või teadmisi laadija kasutamiseks kõiki turvanõudeid järgides. Vastasel juhul võib juhtuda, et seadet kasutatakse valesti ja suurene vigastuste oht.
- Kui te laadijat ei kasuta, lülitage see vooluvõrgust välja.

**TÄHELEPANU!** Seade on mõeldud kasutamiseks sisetingimustes.

Vaatamata turvakonstruktiooni kasutamisele kogu töö vältel, turvavahendite ja lisakaitsevahendite kasutamisele, on seadmega töötamise ajal alati olemas kehavigastuste oht.

Litium-ioonakud võivad lekkima hakata, süttida ja plahvatada, kui sattuvad liiga kõrge temperatuuri kätte või saavad mehaanilisi vigastusi. Ärge jätke akusid palaval või päikeselisel päeval autosse. Ärge püüdke akut avada. Liitium-ioonakud sisaldavad turvaseadet, mille vigastamine võib viia aku süttimise või plahvatamiseni.

Kasutatud piktogrammide selgitused.



- TÄHELEPANU! Pidage kinni eriohutusjuhistest.
- Lugege kasutusjuhend läbi ning järgige selles toodud hoiatusi ja ohutusjuhiseid!
- Kasutage isikukaitsevahendeid (kaitseprillid, kõrvaklapid).
- Kasutage kaitsekindaid.
- Ärge lubage lapsi seadme lähedusse.

- Kasutage kaitserõivaid.
- Kaitske seadet niiskuse eest.
- Enne reguleerimis- või hooldustoiminguid seadme juures eemaldage sellest aku.
- Seade on mõeldud kasutamiseks sisetingimustes.
- Akuelementide maksimaalne lubatud temperatuur on 45 °C.
- Ärge visake akuelemente tulle.
- Ringlussevõtt
- Laadija teine kaitseklass
- Ärge visake akuelemente vette.

## EHITUS JA OTSTARVE

Löökvõti on akutoitega elektriseade. Seadme paneb tööle püsimagnetitega alalisvoolu mootor. Võtme elementide ehitus tagab pikaajalise kasutuse. Võtme padrun võimaldab kasutada koos erineva pikkusega kruvikeerajaotsakutega, millel on 1/2" kuuskantkinnitused. Suur reguleerimisulatus võimaldab kasutada löökvõtit paljude muude tööriistade asemel. Kõrge pöörlemomendi eest vastutav mehhanism tekitab pöörlemomendi hetkelise perifeerse löögina ja nii on seadme mõju sellega töötaja kätele väike.

Löökvõti on mõeldud üldkasutuseks näiteks autohooldustööde, paigaldus- ja parandustööde juures.



**Keelatud on kasutada elektritööriista vastuolus selle määratud otstarbega.**

## JOONISTE SELGITUS

Alltoodud numeratsioon vastab käesoleva juhendi joonistel kujutatud seadme elementide numeratsioonile.

- Töötarviku padrun 1/2"
- Pöörlemissuuna ümberlülit
- Käepide
- Käepide
- Töölüliti
- Valgusti
- Aku
- Aku kinnitusnupp
- LED-diodid
- Laadija
- Aku laetuse taseme signaalnupp
- Aku laetuse taseme signaal (LED-diodid).

\* Võib esineda erinevusi joonise ja toote enda vahel.

## GRAAFILISTE TÄHISTE SELGITUS



TÄHELEPANU



ETTEVAATUST



PAIGALDUS/SEADISTAMINE



INFO

## ETTEVALMISTUS TÖÖKS

### AKU EEMALDAMINE / PAIGALDAMINE

- Reguleerige pöörlemissuuna ümberlülit (2) keskmisesse asendisse.
- Vajutage aku kinnitusnupud (8) alla ja tõmmake aku (7) välja (joonis A).
- Asetage laetud aku (7) käepidemisse ja lükake kuni kuulete aku kinnitusnuppu (8) klõpsatust.

### AKU LAADIMINE

Seadet müüakse osaliselt laetud akuga. Aku laadimine peaks toimuma väliskeskkonna temperatuuril 4–40 °C. Uus aku või aku, mida ei ole kaua kasutatud, saavutab täieliku toitevõime pärast 3–5 laadimis- ja tühjenemistsüklit.

- Eemaldage aku (7) seadmest (joonis A).



- Lülitage laadija vooluvõrgu (230 V AC) pesasse.

- Paigaldage aku (7) laadijasse (10) (joonis B). Kontrollige, kas aku asetseb õigesti (on lõpuni laadijasse lükatud).



Pärast laadija ühendamist toitevõrgu pesasse (230 V AC) süttib laadilaj roheline diodid (9), mis annab märku, et toide on järgi ühendatud.

Pärast aku paigutamist (7) laadijasse (10) süttib laadilaj punane diodid (9), mis annab märku, et aku laadimise protsess kestab.

Samal ajal põlevad eri režiimidel vilkuvad rohelised aku laetuse taseme diodid (12) (vaata kirjeldust allpool).

- Kõik diodid põlevad vilkuvalt** – aku on tühi ja vajab laadimist.
- Kaks diodi põlevad vilkuvalt** – aku on osaliselt tühi.
- Üks diod põleb vilkuvalt** – aku laetuse tase on kõrge.



Kui aku on täis laetud süttib laadilaj olev diodid (9) roheliselt ja kõik aku laetuse taseme diodid (12) põlevad püsivalt. Teatud aja järel (u 15 s) aku laetuse taseme diodid (12) kustuvad.



Ärge laadige akut kauem kui 8 tundi. Selle aja ületamine võib põhjustada aku elementide kahjustusi. Laadija ei lülitu pärast seda, kui aku on täis laetud, automaatselt välja. Roheline diodid laadilaj põleb edasi. Aku laetuse taseme diodid kustuvad teatud aja möödudes. Enne aku laadijast eemaldamist lülitage laadija vooluvõrgust välja. Vältige järjestikusi lühiajalisi laadimisi. Ärge pange akut pärast seadme lühiajalist kasutamist uuesti laadima. Ajavahemiku oluline lühenemine kahe laadimise vahel annab märku sellest, et aku on kulunud ja see tuleb välja vahetada.



Laadimise käigus akud soojenevad. Ärge alustage tööd kohe pärast laadimist, vaid oodake, et aku jahtuks toatemperatuurini. See kaitseb akut kahjustumise eest.

### AKU LAETUSE TASEME MÄRGUIANNE



Aku on varustatud aku laetuse taseme näidikuga (3 LED-diodid) (12). Aku laetuse taseme kontrollimiseks vajutage alla aku laetuse taseme signaalnuppu (11) (joonis C). Kõigi diodide süttimine näitab, et aku on täis. Kahe diodi süttimine näitab, et aku on pooltühi. Ainult ühe diodi süttimine näitab, et aku on tühi ja vajab laadimist.

### SPINDLI PIDUR



Seade on varustatud elektroonilise piduriga, mis peatab spindli koheselt pärast töölülit (5) vabastamist. Pidur ei lase spindlil pärast seadme väljalülitamist vabalt pöörleda, mis tagab kruvide keeramise täpsuse.

## TÖÖ / SEADISTAMINE

### SISSELÜLITAMINE / VÄLJALÜLITAMINE

Sisselülitamine – vajutage töölülit nupp (5) alla.

Väljalülitamine – vabastage töölülit nupp (5).



Töölüliti nupu (5) vajutamisel süttib iga kord diodid (LED) (6), mis valgustab töökohta.

### PÖÖRDEKIIRUSE REGULEERIMINE



Pöördekiirust saate tööutamise ajal sujuvalt reguleerida suurendades või vähendades töölülit nupule (5) vajutamise tugevust. Pöördekiiruse reguleerimise võimalus võimaldab aeglast starti, mis kruvide sisse ja väljakeeramisel annab parema kontrolli tööprotsessi üle.

### LÖÖKFUNKTSIOON



Kruvide keeramise ajal tekitab seade perimeetril lööggjõudu. Löögfunktsioon lülitub koormuse kasvades automaatselt sisse. Sel hetkel tekib hetkeks kõrge pöörlemomendi. Et keeramise protsessi täielikult kontrollida, jälgige tähelepanelikult keeratavat kruvi või polti. Keeramise tugevuse kontrollimiseks valida sobiv pöördekiirus.

## TÖÖTARVIKUTE PAIGALDAMINE



- Suruge sobiva suurusega otsak kuni vastupanuni töötarviku padrunise 1/2" (1) kuni kõlab kõpsatus (**joonis D**).
- Et kontrollida, kas otsak on õigesti padrunise asetatud, tõmmake töötarvikut kergelt.



Töötarviku eemaldamine toimub vastupidises järjekorras võrreldes selle paigaldamisega.



Soovitav on kasutada spetsiaalseid löökvõtmetele mõeldud otsakuid.

## PÖÖRLEMISUUND PAREMALE – VASAKULE



Pöörlemisuuuna ümberlüüti (2) abil saab muuta spindli pöörlemise suunda (**joonis E**).

**Pöörlemine paremale** – seadke lüüti (2) äärmisesse vasakusse asendisse.

**Pöörlemine vasakule** – seadke lüüti (2) äärmisesse paremasse asendisse.

\* Pange tähele, et mõnel juhul võib lüüti asend pöörlemisuuuna suhtes olla kirjeldatust erinev. Järgige lüütil või seadme korpusel paikneval märgistusil.



Ohutuks asendiks on pöörlemisuuuna ümberlüüti (2) keskmine asend, mis takistab seadme juhuslikku käivitumist.

- Selles asendis ei saa kruvikeerajat käivitada.
- Selles asendis toimub otsakute vahetamine.
- Enne seadme käivitamist kontrollige, et pöörlemisuuuna ümberlüüti (2) oleks õiges asendis.



Keelatud on muuta pöörlemise suunda seadme spindli pöörlemise ajal.



Pikaajaline töö madalal pöördekiirusel võib mootori üle koormata. Pidage töötamisel regulaarseid pause või laske seadmel töötada ilma koormuseta umbes 3 minutit maksimaalpooretel.

## KÄEPIIDE



Seade on varustatud praktilise käepidemega (4), mille abil saate selle riputada näiteks vööle, kui töötate kõrgustes.

## KASUTAMINE JA HOOLDUS

### HOOLDAMINE JA HOIDMINE



- Soovitame puhastada seadet iga kord vahetult pärast kasutamist.
- Ärge kasutage seadme puhastamiseks vett ega muid vedelikke.
- Puhastage seadet, akut ja laadijat kuiva kangatükiga või nõrga suruõhujoa abil.
- Ärge kasutage puhastusvahendeid ega lahusteid, sest need võivad kahjustada seadme plastosi.
- Puhastage regulaarselt ventilatsiooniväsi mootori korpusel, et vältida seadme ülekuumenemist.
- Hoidke seadet alati kuivas, lastele kättesaamatus kohas.
- Hoiustamise ajaks võtke seadmest aku välja.



Mistahes vead laske parandada seadme tootja volitatud hooldusfirmas.

## TEHNILISED PARAMEETRID

### NOMINAALANDMED

Akutoitel löökvõti 58G018	
Parameeter	Väärtus
Aku ping	18 V DC
Pöördekiiruste vahemik tühikäigul	0-2200 min <sup>-1</sup>
Töötarviku padrun	kandiline 1/2"
Maksimaalne pöördemoment	180 Nm

Kaitseklass	III
Kaal	1,8 kg
Tootmisaasta	2018
58G018 näitab ka seadme tüüpi ja määratlust	

Graphite Energy+ süsteemi aku		
Parameeter	Väärtus	
<b>Aku</b>	<b>58G001</b>	<b>58G004</b>
Aku ping	18 V DC	18 V DC
Aku tüüp	Li-Ion	Li-Ion
Aku maht	2000 mAh	4000 mAh
Keskonnatemperatuuride vahemik	4°C – 40°C	4°C – 40°C
Laadimisaeg laadijaga 58G002	1 h	2 h
Kaal	0,400 kg	0,650 kg
Tootmisaasta	2018	2018

Graphite Energy+ süsteemi akulaadija	
Parameeter	Väärtus
<b>Laadija tüüp</b>	<b>58G002</b>
Toitepinge	230 V AC
Toitesagedus	50 Hz
Laadimispinge	22 V DC
Maksimaalne laadimisvool	2300 mA
Keskonnatemperatuuride vahemik	4°C – 40°C
Aku 58G001 laadimise aeg	1 h
Aku 58G004 laadimise aeg	2 h
Kaitseklass	II
Kaal	0,300 kg
Tootmisaasta	2018

### MÜRA JA VIBRATSIOONI PUUDUTAVAD ANDMED

Helirõhutase	$L_{pA} = 95,1 \text{ dB(A)}$ $K = 3 \text{ dB(A)}$
Müra võimsustase	$L_{WA} = 106,1 \text{ dB(A)}$ $K = 3 \text{ dB(A)}$
Vibratsioonitase	$a_h = 15,87 \text{ m/s}^2$ $K = 1,5 \text{ m/s}^2$



#### Müra ja vibratsiooni info

Seadme tekitatava müra tase on määratletud helirõhutase  $L_{pA}$ , ja müra võimsustase  $L_{WA}$  kaudu (K tähistab mõõtemääramatust). Seadme tekitatava vibratsiooni tase on määratletud vibratsioonitase kaudu (K tähistab mõõtemääramatust).

Käesolevas juhendis esitatud helirõhutase  $L_{pA}$  müra võimsustase  $L_{WA}$  ning mõõdetud vibratsioonitase  $a_h$  on mõõdetud vastavad standardile EN 60745-1. Esitatud vibratsioonitaset  $a_h$  võib kasutada seadmete võrdlemiseks ja üldise vibratsioonitase esialgseks hindamiseks.

Esitatud vibratsioonitase on piisavalt esinduslik tööriista tavakasutuse puhul. Kui seadet kasutatakse muul viisil või koos muude töötarvikutega, võib vibratsioonitase muutuda. Vibratsioonitaset võib tõsta ka seadme ebapiisav või liiga harv hooldamine. Ülaltoodud põhjused võivad suurendada kokkupuudet vibratsiooniga kogu tööaja vältel.

Vibratsiooniga kokkupuute põhjalikuks hindamiseks tuleb arvesse võtta ka ajavahemikke, mil tööriist on välja lülitatud või on sisse lülitatud, aga seda ei kasutata töö tegemiseks. Nii võib

көйкі теңреид пөһлжикүлт арвесе вөтесе олла вибраторионига көккүпуате көгүвөүртс мөргатавалт вөйксем.

Сеадмөга төтөтэжэ көйтсөмөксө вибраторионигө мөжү еест тудөб вөттэ тэиөндөвөид оһутсөмөтсөид, нагу төтөриистэ жэ төтөтарвикүте регуларне оһөлдөмөинө, көте өйге темпөратури тэгаминө, сөбөив төтөкөррөлдүс.

## KESKKONNAKAITSE



Ärge visake elektriseadmeid olmeprügi hulka, viige need käitlemiseks vastavasse asutusse. Infot toote utilitseerimise kohta annab müüja või kohalik omavalitsus. Kasutatud elektrilised ja elektroonilised seadmed sisaldavad keskkonnale ohtlikke aineid. Umbertöötlemata seade kujutab endast ohtu keskkonnale ja inimeste tervisele.



**Li-Ion**

Ärge pange akut / patareid olmejäätmete hulka ega visake neid tulle ega vette. Kahjustatud või kulunud akud tuleb nõuetekohaselt utilitseerida kooskõlas kehtiva akude ja patareide utilitseerimise direktiiviga.

\* Tootjal on õigus muudatusi sisse viia.

„Grupa Topex Spółka z ograniczoną odpowiedzialnością“ Spółka komandytowa, asukohaga Varsasavi, ul. Pograniczna 2/4 (edaspidi: „Grupa Topex“) informeerib, et kõik käesoleva juhendiga (edaspidi: juhend), muuhulgas selle teksti, fotode, skeemide, jooniste, samuti selle ülesehitusega seotud autoriõigused kuuluvad eranditult Grupa Topex'ile ja on kaitsitud 4. veebruaril 1994 autoriõiguste ja muude sarnaste õiguste seadusega (vt. Seaduste ajakiri 2006 Nr 90 Lk 631 koos hilisemate muudatustega). Kogu juhendi või selle osade kopeerimine, töötlemine ja modifitseerimine kommertseemärgidel ilma Grupa Topex'i kirjaliku loata on rangelt keelatud ning võib kaasa tuua tsiviilvastutuse ning karistuse.



## ПРЕВОД НА ОРИГИНАЛНАТА ИНСТРУКЦИЯ

### АКУМУЛАТОРЕН УДАРЕН ГАЙКОВЕРТ 58G018

ВНИМАНИЕ: ПРЕДИ ПРИСТЪПВАНЕ КЪМ УПОТРЕБА НА ЕЛЕКТРОИНСТРУМЕНТА СЛЕДВА ВНИМАТЕЛНО ДА ПРОЧЕТЕТЕ НАСТОЯЩАТА ИНСТРУКЦИЯ И ДА Я ЗАПАЗИТЕ С ЦЕЛ ПО-НАТАТЪШНО ИЗПОЛЗВАНЕ.

### ПОДРОБНИ ПРАВИЛА ЗА БЕЗОПАСНОСТ

ПОДРОБНИ ПРАВИЛА ЗА БЕЗОПАСНОСТ (АКУМУЛАТОРЕН УДАРЕН ГАЙКОВЕРТ)

- Използвайте антифони и защитни очила при работа с ударния гайковерт. Експозицията на въздействието на шум може да доведе до загуба на слуха. Частиците от метал и други хвърчащи частици могат да причинят трайно увреждане на очите.
- Използвайте инструмента с допълнителните ръкохватки, приложени в комплекта с инструмента. Загубата на контрол може да доведе до нараняване на оператора.
- При извършване на работни дейности, при които гайковертът би могъл да попадне на скрити електрически кабели, трябва да държите инструмента за изолираната повърхност на ръкохватката. При контакт на инструмента с електрически кабел под напрежение (или със захранващ кабел на електроинструмента) може да се стигне до наличие на напрежение в металните части на инструмента, което може да доведе до токов удар.

\* не важи за акумулаторни инструменти

### ДОПЪЛНИТЕЛНИ УКАЗАНИЯ ЗА БЕЗОПАСНА РАБОТА С УДАРНИЯ ГАЙКОВЕРТ

- Не бива да доближавате включения електроинструмент до гайката/винта. Въртящият се работен инструмент може да се изплъзне от гайката или винта.
- При закрепване на работния накрайник е необходимо да се обърне внимание на правилното му и безопасно поставяне в захвата на инструмента. Ако работният накрайник е прикрепен неправилно в захвата на инструмента, може да се стигне до разхлабването му и до загуба на контрол върху него по време на работа.
- По време на затягане и разхлабване на болтовете трябва да държите здраво електрическия инструмент, тъй като могат да се появят краткотрайни високи въртящи моменти на реакция.
- Да не се извършва смяна на посоката на въртене на шпиндела по време на работа. В противен случай може да се стигне до повреда на ударния гайковерт.
- За почистване на гайковерта да се използва мека и суха кърпа. Никога не бива да се използва каквото и да е миеш препарат или алкохол.

### УКАЗАНИЯ ЗА БЕЗОПАСНОСТ ЗА АКУМУЛАТОРА

- В случай на повреда и неправилно използване на акумулатора може да се стигне до отделяне на газове. Трябва да проветрите помещението и при наличие на оплаквания да потърсите медицинска помощ. Газовете могат да увредят дихателните пътища.
- В случай на неправилни условия на работа може да се появи изтичане на акумулатора; трябва да избягвате контакт с него. Ако се стигне до случаен контакт, електролитът трябва да се изплакне обилно с вода. В случай на контакт с очите се консултирайте с лекар. Изтичащият електролит може да причини дразнене на очите или изгаряния.

- Не отваряйте акумулатора - съществува риск от късо съединение.
- Не използвайте електроинструмента по време на дъжд.
- Акумулаторът винаги трябва да се пази далеч от източници на топлина. Не оставяйте акумулатора за продължително време в среда с висока температура (на слънчеви места, в близост до отоплителни радиатори или навсякъде там, където температурата надвишава 50°C).

## УКАЗАНИЯ ЗА БЕЗОПАСНОСТ ЗА ЗАРЯДНОТО УСТРОЙСТВО

- Този инструмент не е предназначен за използване от лица (включително деца) с намалени физически, сетивни или умствени способности или лица без опит или познания, освен ако са под надзор или използването се извършва в съответствие с инструкцията за употреба, предоставена от лицата, отговорни за тяхната безопасност.
- Обърнете внимание децата да не си играят с този уред.
- Зарядното устройство не бива да се излага на въздействието на влага или вода. Проникването на вода в зарядното устройство повишава опасността от токов удар. Зарядното устройство може да се използва само на закрито в сухи помещения.
- Преди да пристъпите към каквито и да било дейности по обслужване или почистване на зарядното устройство, трябва да го изключите от захранващата мрежа.
- Не използвайте зарядното устройство, когато е поставено върху леснозапалима основа (напр. върху хартия, текстил), нито в съседство на леснозапалими вещества. С оглед повишаване на температурата на зарядното устройство по време на процеса на зареждане има опасност от възникване на пожар.
- Всеки път преди използване на зарядното устройство следва да проверите неговото състояние - кабела и щекера. В случай на констатирани повреди - зарядното устройство да не се използва. Забранено е предприемане на опити за разглобяване на зарядното устройство. Всички ремонти трябва да се извършат от оторизиран технически сервиз. Неправилно проведен монтаж на зарядното устройство може да причини токов удар или пожар.
- Деца и лица с физически, емоционални или психически увреждания и други лица, които нямат достатъчен опит и познания за обслужване на зарядното устройство при спазване на всички правила за безопасност, не бива да обслужват зарядното устройство без надзор на отговорно лице. В противен случай има опасност от неправилно обслужване на устройството, в резултат на което може да се стигне до наранявания.
- Когато зарядното устройство не се използва, трябва да бъде изключено от електрическата мрежа.

**ВНИМАНИЕ!** Устройството е предназначено за работа вътре в помещенията.

**Въпреки използването на безопасна по проект конструкция на устройството и използването на предпазни средства и допълнителни предпазни мерки, винаги съществува остатъчен риск от нараняване по време на работа.**

**Акумулаторите Li-Ion могат да протекат, да се запалят или да избухнат, ако бъдат загрети до високи температури или при късо съединение. Не бива да се съхраняват в автомобилa през горещи слънчеви дни. Акумулаторът не бива да бъде отварян. Акумулаторите Li-Ion са оборудвани с електронни обезопасителни устройства, които ако бъдат повредени, могат да причинят запалване или експлозия на акумулатора.**

## Обяснение на използваните пиктограми



1. **ВНИМАНИЕ!** Вземете специални предпазни мерки.
2. Прочетете инструкцията за обслужване, спазвайте съдържатите се в нея предупреждения и правила за безопасност!
3. Използвайте средства за индивидуална защита (защитни очила, антифони)
4. Използвайте защитни ръкавици.
5. Не допускайте деца в близост до уреда.
6. Използвайте защитно облекло.
7. Пазете уреда от влага.
8. Преди да пристъпите към настройване или почистване, извадете акумулатора от устройството.
9. Устройството е предназначено за работа вътре в помещенията.
10. Максималната допустима температура на клетките на акумулатора е 45°C.
11. Не хвърляйте батериите в огън.
12. Рециклиране.
13. Втори клас на защита на зарядното устройство.
14. Не хвърляйте батериите във вода.

## КОНСТРУКЦИЯ И ПРЕДНАЗНАЧЕНИЕ

Ударният гайковерт е електрически инструмент, захранван от акумулатор. Задвижва се от комутаторен двигател за постоянен ток с постоянни магнити. Конструкцията на елементите на гайковерта осигурява дълготрайна работа. Захватът позволява монтаж на крайниците с различна дължина, които имат квадратен елемент за захващане с размер 1/2". Широкият обхват на регулиране на въртящия момент Ви позволява да заместите редица други инструменти. Механизмът, отговорен за високия въртящ момент, генерира момента под формата на моментен периферен удар, а въздействието на уреда върху ръцете на оператора по време на завъртане е незначително.

Инструментът е предназначен за общо ползване при дейности, свързани например с моторни превозни средства, при монтажни и ремонтни дейности.



**Не се разрешава използването на електроинструмента за дейности, различни от неговото предназначение.**



## ОПИСАНИЕ НА ГРАФИЧНИТЕ СТРАНИЦИ

Представеното по-долу номериране се отнася за елементите на устройството, представени върху графичните страници в настоящата инструкция.

1. Захват на инструмента 1/2"
2. Превключвател за посоката на въртене
3. Ръкохватка
4. Ръкохватка
5. Бутон за включване
6. Осветление
7. Акумулатор
8. Бутон за закрепване на акумулатора
9. LED диоди
10. Зарядно устройство
11. Бутон за сигнализиране на нивото на зареждане на акумулатора
12. Сигнализиране за нивото на зареждане на акумулатора (LED диоди).

\* Между представената фигура и продукта може да има разлики.

## ОПИСАНИЕ НА ИЗПОЛЗВАНИТЕ ГРАФИЧНИ СИМВОЛИ



ВНИМАНИЕ



ПРЕДУПРЕЖДЕНИЕ



МОНТАЖ / НАСТРОЙКИ



ИНФОРМАЦИЯ

## ПОДГОТОВКА ЗА РАБОТА

### ИЗВАЖДАНЕ / ПОСТАВЯНЕ НА АКУМУЛАТОРА

- Поставете превключвателя на посоката на въртене (2) в средно положение.
- Натиснете бутона за закрепване на акумулатора (8) и извадете акумулатора (7) (фиг. А).
- Поставете заредения акумулатор (7) в държача на ръкохватката, докато чуете щракване на бутона за закрепване на акумулатора (8).

### ЗАРЕЖДАНЕ НА АКУМУЛАТОРА

Устройството се доставя с частично зареден акумулатор. Зареждането трябва да се извършва при температура на околната среда в обхват от 4°C до 40°C. Нов акумулатор или акумулатор, който не е бил употребяван дълго време, придобива пълна способност за захранване след около 3 - 5 цикъла на зареждане и разреждане.

- Извадете акумулатора (7) от инструмента (фиг. А).
- Включете зарядното устройство в контакт на захранващата мрежа (230 V AC).
- Поставете акумулатора (7) в зарядното устройство (10) (фиг. В). Проверете, дали акумулаторът е поставен правилно (пъхнат докрай).

След включване на зарядното устройство в мрежовия контакт (230 V AC) ще светне зеленият диод (9) на зарядното устройство, който сигнализира свързване към напрежението.

След поставяне на акумулатора (7) в зарядното устройство (10) ще светне червеният диод (9) на зарядното устройство, който сигнализира, че акумулаторът е в процес на зареждане.

Едновременно светят с мигаща светлина зелените диоди (12) за нивото на зареждане на акумулатора в различни комбинации (вижте описанието по-долу).

- **Всички диоди светят с мигаща светлина** - сигнализиране за изтощен акумулатор и необходимост от зареждането му.
- **2 от диодите светят с мигаща светлина** - сигнализиране за частично разреждане на акумулатора.
- **1 диод свети с мигаща светлина** - сигнализиране на високо ниво на зареждане на акумулатора.



След зареждането на акумулатора диод (9) в зарядното устройство свети със зелена светлина, а всички диоди за нивото на зареждане на акумулатора (12) светят с непрекъсната светлина. След изтичане на определено време (ок. 15 сек.) диодите за нивото на зареждане на акумулатора (12) изгасват.



Времето за зареждане на акумулатора не трябва да надвишава 8 часа. Надвишаването на това време може да причини повреда на клетките на акумулатора. Зарядното устройство няма да се изключи автоматично след пълното зареждане на акумулатора. Зеленият диод на зарядното устройство ще продължи да свети. Диодите за нивото на зареждане на акумулатора след известно време ще изгаснат. Преди да извадите акумулатора от зарядното устройство, следва да изключите зарядното от захранващия контакт. Избягвайте кратки, следващи едно след друго зареждания. Акумулаторът не трябва да се дозарежда след кратко използване на електроинструмента. Значително намаляване на времето между поредните изисквани зареждания на акумулатора означава, че акумулаторът е износен и трябва да бъде подменен с нов.



По време на процеса на зареждане акумулаторите се загряват. Не предприемайте работни дейности веднага след зареждане на акумулатора - изчакайте, докато акумулаторът се охлади до стайна температура. Това ще предотврати увреждане на акумулатора.

### СИГНАЛИЗИРАНЕ НА НИВОТО НА ЗАРЕЖДАНЕ НА АКУМУЛАТОРА.



Акумулаторът е оборудван със сигнализиране за нивото на зареждане (3 LED диода) (12). За проверка на нивото на зареждане на акумулатора трябва да натиснете бутона за сигнализиране на нивото на зареждане на акумулатора (11) (фиг. С). Светенето на всички диоди сигнализира високо ниво на зареждане на акумулатора. Когато светят 2 от диодите - сигнализиране за частично разреждане на акумулатора. Когато свети само 1 диод - сигнализиране за изтощен акумулатор и необходимост от зареждането му.

### СПИРАЧКА НА ШПИНДЕЛА



Електроинструментът е снабден с електронна спирачка, която спира шпиндела веднага след освобождаване на включващия бутон (5). Спирачката гарантира точност при завиване като предотвратява свободното въртене на шпиндела след изключване.

## РАБОТА / НАСТРОЙКИ

### ВКЛЮЧВАНЕ / ИЗКЛЮЧВАНЕ

**Включване** – натиснете бутона за включване (5).

**Изключване** – освободете натиска на бутона за включване (5)

С всяко натискане на бутона за включване (5) светва LED диодът (6) осветяваща зоната на работа.

### РЕГУЛИРАНЕ НА СКОРОСТТА НА ВЪРТЕНЕ

Скоростта на въртене може да се регулира по време на работа чрез увеличаване или намаляване на натиска върху бутона за включване (5). Регулирането на скоростта дава възможност за бавен старт, което при завъртането и развъртането помага за контролиране на работата.

### ПЕРИФЕРЕН УДАР

По време на завинтване при въртене на шпиндела уредът генерира периферни удари. Ударът се включва автоматично заедно с нарастване на натоварването. Тогав се получава краткотраен висок въртящ момент. За пълен контрол на

завинтането е необходимо да се наблюдава завинтвания винт или болт. Силата на затягане трябва да се контролира чрез избор на подходяща скорост на въртене.



Всички повреди следва да бъдат отстранявани от оторизиран сервис на производителя.



## МОНТАЖ НА РАБОТНИЯ ИНСТРУМЕНТ

• Поставете накрайник с подходящ размер в захвата за инструменти 1/2" (1) докрай, докато чуе щракване при блокиране на пръстена (фиг. D).

• Проверете, дали накрайникът е поставен правилно, като леко издърпате накрайника.



Демонтажът на работния накрайник се извършва в последователност, обратна на монтажа.



Препоръчва се използване на съответни накрайници, предназначени за ударни ключове.

## ПОСОКА НА ВЪРТЕНЕ НАДЯСНО - НАЛЯВО



С помощта на превключателя за посока на оборотите (2) избереете посоката на въртене на шпиндела (фиг. E).

**Въртене надясно** - поставете превключателя (2) в крайно ляво положение.

**Въртене наляво** - поставете превключателя (2) в крайно дясно положение.

\* Трябва да се има предвид, че в някои случаи положението на превключателя спрямо посоката на оборотите може да бъде различно от описаното. Трябва да се спазват графичните символи, нанесени върху превключателя или върху корпуса на устройството.



Безопасно положение е средното положение на превключателя на посоката на въртене (2), което предотвратява случайното задействане на електроинструмента.

• В това положение гайковертът не може да се задейства.

• В това положение се извършва смяна на накрайниците.

• Преди задействане трябва да се провери, дали превключателят на посоката на оборотите (2) се намира в съответното положение.



Не се разрешава промяна на посоката на въртене, когато шпинделът на електроинструмента се върти.



Продължителна работа с ниски обороти на шпиндела може да причини прегряване на двигателя. По време на работа следва да се правят периодични почивки или да се позволи работа на инструмента с максимални обороти без натоварване за около 3 минути.

## РЪКОХВАТКА



Елкторинструментът е оборудван с практична скоба (4), която служи за окачване на електроинструмента например към работния колан по време на работа на височина.

## ОБСЛУЖВАНЕ И ПОДДРЪЖКА

### ОБСЛУЖВАНЕ И ПОДДРЪЖКА



Препоръчва се почистване на уреда веднага след всяко използване.

• За почистване не бива да се използва вода или други течности.

• Електрическият инструмент, акумулаторът и зарядното устройство трябва да се почистват със суха кърпа или да се продухат със съгъстен въздух с ниско налягане.

• Не бива да се използват никакви почистващи средства или разтворители, тъй като те могат да повредят пластмасовите части на уреда.

• Необходимо е редовно да се почистват вентилационните отвори в корпуса на двигателя, за да не се стигне до прегряване на уреда.

• Елкторинструментът винаги трябва да се съхранява на сухо място, недостъпно за деца.

• Уредът трябва да се съхранява с изваден акумулатор.

## ТЕХНИЧЕСКИ ПАРАМЕТРИ

### НОМИНАЛНИ ДАННИ

Акумулаторен ударен гайковерт 58G018	
Параметър	Стойност
Напрежение на акумулатора	18 V DC
Скорост на въртене на празен ход	0-2200 min <sup>-1</sup>
Захват на инструмента	квадратен 1/2"
Максимален въртящ момент	180 Nm
Клас на защита	III
Тегло	1,8 kg
Година на производство	2018

58G018 означава както типа, така и означението на машината

Акумулатор от система Graphite Energy+		
Параметър	Стойност	
<b>Акумулатор</b>	<b>58G001</b>	<b>58G004</b>
Напрежение на акумулатора	18 V DC	18 V DC
Тип на акумулатора	Li-Ion	Li-Ion
Капацитет на акумулатора	2000 mAh	4000 mAh
Диапазон на температурата на околната среда	4°C - 40°C	4°C - 40°C
Време за зареждане със зарядно устройство 58G002	1 h	2 h
Маса	0,400 kg	0,650 kg
Година на производство	2018	2018

Зарядно устройство система Graphite Energy+	
Параметър	Стойност
<b>Вид на зарядното устройство</b>	<b>58G002</b>
Захранващо напрежение	230 V AC
Честота на захранването	50 Hz
Напрежение на зареждането	22 V DC
Макс. ток на зареждането	2300 mA
Диапазон на температурата на околната среда	4°C - 40°C
Време за зареждане на акумулатор 58G001	1 h
Време за зареждане на акумулатор 58G004	2 h
Клас на защита	II
Маса	0,300 kg
Година на производство	2018

### ДАНИИ ЗА ШУМА И ВИБРАЦИИТЕ

Ниво на акустичното налягане	$L_{pA} = 95,1 \text{ dB(A)}$ $K = 3 \text{ dB(A)}$
Ниво на акустичната мощност	$L_{wA} = 106,1 \text{ dB(A)}$ $K = 3 \text{ dB(A)}$
Стойност на вибрационните ускорения	$a_{h1} = 15,87 \text{ m/s}^2$ $K = 1,5 \text{ m/s}^2$



## Информация относно шума и вибрациите

Нивото на генерирания шум от уреда е описано посредством: нивото на акустичното налягане  $L_{pA}$  и нивото на акустичната мощност  $L_{wA}$  (където  $K$  означава неопределеност на измерването). Вибрациите, генерирани от уреда са описани чрез стойностите на ускоренията на вибрациите  $a_h$  (където  $K$  означава неопределеност на измерването).

Посочените в настоящата инструкция: ниво на излъчваното акустично налягане  $L_{pA}$ , ниво на акустичната мощност  $L_{wA}$  и стойността на ускорения на вибрациите  $a_h$  са измерени в съответствие със стандарт EN 60745-1. Посоченото ниво на вибрации  $a_h$  може да се използва като критерий за сравняване на устройствата и за предварителна оценка на експозицията на вибрации.

Посоченото ниво на вибрации е референтно ниво само за основните приложения на уреда. Ако уредът бъде използван за други цели или с други работни инструменти, нивото на вибрациите може да се различава от посоченото. Върху високото ниво на вибрациите ще окаже влияние недостатъчното или твърде рядкото провеждане на дейности по поддръжка на уреда. Посочените по-горе причини могат да доведат до повишаване на експозицията на вибрации по време на целия период на работа.

**Цел точно определяне на експозицията на вибрации трябва да се вземат предвид периодите, когато инструментът е изключен или когато е включен, но не се използва за работа. След точно определяне на всички фактори общата експозиция на вибрации може да се окаже значително по-ниска.**

Следва да се въведат допълнителни мерки за безопасност с цел защита на потребителя от въздействието на вибрациите, като: периодична поддръжка на уреда и работните инструменти, осигуряване на подходяща температура на ръцете и правилна организация на работа.

## ОПАЗВАНЕ НА ОКОЛНАТА СРЕДА



Електрически захранвани изделия не трябва да се извърлят с домашните отпадъци, а трябва да се предадат за оползотворяване в съответните заводи. Информация за оползотворяването може да бъде получена от продавача на изделието от местните власти. Негодното електрическо и електронно оборудване съдържа неопасни субстанции за естествената среда. Оборудването, неотдадено за рециклиране, представлява потенциална заплаха за околната среда и за здравето на хората.



Акумулаторите / батериите не бива да се извърлят с битовите отпадъци, не бива да се извърлят в огъня или водата. Повредените или изчерпани акумулатори трябва да се подложат на правилно оползотворяване съгласно актуалната директива касаеща оползотворяването на акумулатори и батерии.

\* Запазва се правото за извършване на промени.

„Група Торех Spółka z ograniczoną odpowiedzialnością Spółka komandytowa със седалище във Варшава, ул. Погранична 2/4 (наричана по-нататък: „Група Торех“) информира, че всякакви авторски права относно съдържанието на инструкцията (наричана по-нататък: „Инструкция“), включващи между другото нейния текст, поместените фотографии, схеми, чертежи, а също и нейните композиции, принадлежат изключително на Група Торех и подлежат на правна защита съгласно закона от 4 февруари 1994 година относно авторското право и сродните му права (еднороден текст в Държавен вестник 2006 № 90 поз. 631 с по-късните изменения). Копирането, преработването, публикуването, модифицирането с комерческа цел на цялата инструкция, както и на отделните ѝ елементи без съгласието на Група Торех изразено в писмена форма, е строго забранено и може и може да доведе до привличането към гражданска и наказателна отговорност.



## PRIJEVOD ORIGINALNIH UPUTA

## AKUMULATORSKI UDARNI KLJUČ 58G018

POZOR: PRIJE POČETKA KORIŠTENJA ELEKTRIČNOG ALATA TREBA PAŽLJIVO PROČITATI TE UPUTE I SPREMITI IH ZA DALJNJU UPORABU.

### POSEBNI PROPISI O SIGURNOSTI

#### POSEBNE SIGURNOSNE NAPOMENE (AKUMULATORSKI UDARNI KLJUČ)

- Tijekom rada s udarnim ključem nosite antifone i zaštitne gogle. Ako se izlažete buci, to može dovesti do gubitka sluha. Metalne lebdeće čestice mogu trajno oštetiti vid.
- Uređaj koristite s isporučеним dodatnim rukohvatima. Gubitak kontrole može uzrokovati nastanak tjelesnih ozljeda korisnika.
- Za vrijeme izvođenja radova kod kojih bi radni alat mogao zahvatiti skrivene električne vodove, uređaj držite isključivo za izolirane površine rukohvata. Kod kontakta s vodom koji je pod naponom (ili s mrežним кабелом алата)\* може доći до пријеноса тог напона на металне елементе алата, што представља опасност од електричног удара.

\* не односи се на акумулаторске уређаје

#### DODATNE SIGURNOSNE NAPOMENE VEZANE ZA RAD S UDARNIM KLJUČEM

- Uključen električni alat nemojte naslanjati na matice/vijke. Rotirajući radni alat može se skliznuti sa vijka ili matice.
- Kod stavljanja radnog alata obratite pozornost da ga na pravilan način i sigurno ugruete u stezac alata. Ako radni alat ne bi bio čvrsto vezan sa stezачем алата, mogao bi se osloboditi tijekom postupka odvijanja vijaka i dovesti do gubitka kontrole nad radom.
- Tijekom pritezanja i odvijanja vijaka čvrsto držite električni alat jer može doći do kratkotrajne pojave visokog momenta reakcije.
- Nemojte mijenjati smjer okretaja vretena tijekom rada uređaja. U suprotnom moglo bi doći do oštećivanja električnog alata.
- Za čišćenje uređaja upotrebljavajte mekanu suhu krpicu. Nikada ne koristite bilo koji deterdžent ili alkohol.

#### SIGURNOSNE NAPOMENE VEZANE ZA AKU-BATERIJU

- U slučaju oštećenja i nepravilne upotrebe aku-baterije može doći do emisije plinova. Protražite prostoriju, a ako se jave tegobe, zatražite liječničku pomoć. Plinovi mogu oštetiti dišne putove.
- U ekstremnim uvjetima eksploatacije može doći do istjecanja tekućine iz aku-baterije; izbjegavajte kontakt s tom tekućinom. Ako slučajno dođe do kontakta s tekućinom, odmah s puno čiste vode isperite to mjesto. Ako bi ako bi tekućina prodrla u oči, dodatno zatražite liječničku pomoć. Tekućina koja istječe iz aku-baterije može uzrokovati nadražaj kože ili nastanak opekлина.
- Ne otvarajte aku-bateriju – опасност од nastanka kratkog spoja.
- Aku-bateriju električnog alata ne koristite na kiši.
- Aku-bateriju treba uvijek držati dalje od izvora topline. Ne smije se ostavljati dulje vrijeme u sredini u kojoj je visoka temperatura (na sunčana mjestu, u blizini grijača ili na svakom mjestu gdje temperatura prelazi 50°C).

#### SIGURNOSNE NAPOMENE VEZANE ZA PUNJAČ AKU-BATERIJE

- Dotični pribor nije pogodan za uporabu od strane osoba (uključujući i djecu) smanjenih fizičkih osjetljivih ili mentalnih sposobnosti, odnosno bez potrebnog iskustva i znanja, osim ako ih ne nadgleda osoba odgovorna za njihovu sigurnost, sukladno s uputama o uporabi.
- Obratite pozornost na djecu kako se ne bi igrala alatom.

- Punjač ne izlažite djelovanju vlage ili vode. Voda koja bi doprla u unutrašnjost uređaja predstavlja opasnost od strujnog udara. Punjač možete koristiti samo u zatvorenim suhim prostorijama.
- Prije početka svih aktivnosti na podešavanju ili čišćenju punjača isti treba isključiti iz mrežnog napajanja.
- Ne upotrebljavajte punjač koji je postavljen na lako zapaljivu podlogu (kao što su na primjer papir ili tekstil) niti blizu lako zapaljivih supstancija. Tijekom procesa punjenja u punjaču se povećava temperatura što predstavlja opasnost od nastanka požara.
- Svaki put prije uporabe provjerite stanje punjača, kabela i utikača. Ne koristite punjač ako na njemu pronađete neka oštećenja. Zabranjeno je probati samostalno otvarati punjač. Za sve popravke obratite se ovlaštenoj servisnoj radionici. Nepravilno izvedena montaža punjača prijeti opasnošću od strujnog udara ili od izbijanja požara.
- Djeca i osobe sa smanjenim fizičkim, osjetilnim i mentalnim mogućnostima, a također sve osobe s manjkom znanja i iskustva potrebnog za sigurno korištenje punjača ne smiju koristiti punjač bez nadzora odgovorne osobe. U suprotnom može doći do opasnosti od nepravilne uporabe punjača što bi moglo uzrokovati tjelesne povrede.
- Kad punjač ne koristite, isključite ga iz električne mreže.

**POZOR! Uređaj je namijenjen za uporabu u zatvorenim prostorijama.**

Bez obzira na sigurnu konstrukciju, uporabu sigurnosnih sredstava i dodatnih zaštitnih mjera, uvijek postoji djelomični rizik od ozljeda nastalih tijekom rada.

Kad dođe do pregrijavanja Li-ion aku-baterija ili do kratkog spoja može doći i do istjecanja kiseline, požara ili eksplozije. Tijekom sparnih i sunčanih dana ne držite ih u autima. Nemojte otvarati aku-baterije. Li-ion aku-baterije su opremljene elektroničkim zaštitnim uređajima koji nakon oštećenja mogu uzrokovati požar ili eksploziju aku-baterije.

Objašnjenje korištenih piktograma



1. **POZOR!** Pridržavajte se sigurnosnih uputa.
2. Pročitajte upute za korištenje i uzmite u obzir upozorenja i sigurnosne uvjete o kojima je riječ u uputama!
3. Koristite sredstva individualne zaštite (zaštitne gogle, antifone).

4. Koristite zaštitne rukavice.
5. Uređaj držite van dohvata djece.
6. Koristite zaštitnu odjeću.
7. Uređaj zaštitite od vlage.
8. Izvadite aku-bateriju prije početka podešavanja ili čišćenja uređaja.
9. Uređaj je namijenjen za rad u zatvorenim prostorijama.
10. Maksimalna dopuštena temperatura karika 45°C.
11. Karike ne bacajte u vatru.
12. Reciklaža.
13. Druga klasa zaštite punjača.
14. Karike ne bacajte u vodu.

## KONSTRUKCIJA I NAMJENA

Udarni ključ je električni alat koji se napaja iz aku-baterije. Napon daju komutatorski motor istosmjerne struje sa trajnim magnetima. Konstrukcija elemenata ključa osigurava dugotrajnu uporabu. Stezač alata na ključu omogućava montažu nastavaka različite dužine s kvadratnim prihvatom raspona 1/2". Zahvaljujući velikom rasponu regulacije momenta moguće je raditi s različitim radnim alatima. Mehanizam koji je odgovoran za visoki okretni moment generira taj moment u obliku trenutnog udara, a djelovanje uređaja na ruke operatera tijekom pritezanja nije veliko.

Ključ je namijenjen za uobičajenu uporabu kod izvođenja montaža i popravaka motornih vozila.

Zabranjena je nenamjenska uporaba uređaja.

## OPIS GRAFIČKIH STRANICA

Dolje navedeni brojevi se odnose na elemente uređaja koji se nalaze na grafičkim stranicama tih uputa.

1. Stezač alata 1/2"
2. Preklopnik smjera okretaja
3. Rukohvat
4. Drška
5. Prekidač
6. Rasvjeta
7. Aku-baterija
8. Gumb za pričvršćivanje aku-baterije
9. LED diode
10. Punjač
11. Gumb za signalizaciju stanja napunjenosti aku-baterije
12. Signalizacija stanja napunjenosti aku-baterije (dioda LED)

\* Moguće su razlike između crteža i proizvoda.

## OPIS KORIŠTENIH GRAFIČKIH ZNAKOVA



POZOR



UPOZORENJE



MONTAŽA/POSTAVKE



INFORMACIJA

## PRIPREMA ZA RAD

### VAĐENJE / STAVLJANJE AKU-BATERIJE

- Preklopnik smjera okretaja (2) postavite u središnji položaj.
- Pritisnite gumb za pričvršćivanje aku-baterije (8) i izvadite je (7) (crtež A).
- Napunjenu aku-bateriju (7) stavljajte u držač na dršci sve dok ne čujete da je sjeo gumb za pričvršćivanje aku-baterije (8).



## PUNJENJE AKU-BATERIJE

**i** Uređaj je isporučan sa djelomično punjenom aku-baterijom. Punjenje aku-baterije treba izvesti u uvjetima kad temperatura okoline varira između 4° C-40° C. Nova aku-baterija i baterija koja duže vrijeme nije bila korištena, dostići će puni kapacitet punjenja nakon oko 3 -5 ciklusa punjenja i pražnjenja.

- i** Izvadite aku-bateriju (7) iz uređaja (**crtež A**).
- i** Punjač uključite u mrežnu utičnicu (230 V AC).
- i** Aku-bateriju (7) stavite u punjač (**10**) (**crtež B**). Provjerite je li aku-baterija pravilno namještena (gurnuta do kraja).

**i** Nakon što punjač priključite na mrežu (230 V AC) upalit će se zelena dioda (9) na punjaču koja signalizira priključivanje napona.

Nakon što aku-bateriju (7) stavite u punjač (**10**) upalit će se crvena dioda (9) na punjaču koja signalizira da je u tijeku proces punjenja aku-baterije.

Istovremeno trepere zelene diode (**12**) stanja napunjenosti akumulatora u različitim kombinacijama (vidjeti sljedeći opis):

- i** **Trepere sve diode** – dojava o istrošenosti aku-baterije i potrebi punjenja.
- i** **Trepere 2 diode** – dojava o djelomičnoj istrošenosti aku-baterije.
- i** **Treperi 1 dioda** – dojava o visokoj razini napunjenosti aku-baterije.

**i** Nakon što se aku-baterija napuni dioda (9) na punjaču gori zelenim svjetlom, a sve diode stanja napunjenosti aku-baterije (**12**) gore kontinuiranim svjetlom. Nakon nekog vremena (oko 15s) diode stanja napunjenosti akumulatora (**12**) se gase.

**!** Aku-bateriju ne punite duže od 8 sati. Prekoračenje tog vremena može uzrokovati oštećivanje karika aku-baterije. Punjač se neće automatski isključiti nakon što se aku-baterija potpuno napuni. Zelena dioda na punjaču će i dalje gorjeti. Dioda stanja napunjenosti aku-baterije će se ugasi nakon nekog vremena. Isključite napajanje prije nego aku-bateriju izvadite iz priključka na punjaču. Izbjegavajte kratkotrajna punjenja akumulatora u nizu. Ne nadopunjujte aku-bateriju nakon kratkog korištenja iste. Primjetno smanjenje intervala između sljedećih punjenja znači da je aku-baterija istrošena i treba je zamijeniti.

**i** Tijekom procesa punjenja aku-baterije se jako zagrijevaju. Kako biste zaštitili aku-bateriju od oštećenja, nemojte je koristiti odmah nakon punjenja već pričekajte dok postigne sobnu temperaturu.

## SIGNALIZACIJA STANJA NAPUNJENOSTI AKU-BATERIJE

**i** Aku-baterija je opremljena signalizacijom stanja napunjenosti aku-baterije (3 diode LED) (**12**). Za provjeru stanja napunjenosti pritisnite gumb signalizacije stanja napunjenosti akumulatora (**11**) (**crtež C**). Ako gore sve diode razina napunjenosti aku-baterije je visoka. Ako gore 2 diode aku-baterija je djelomično istrošena. Ako gori samo 1 dioda aku-baterija je istrošena i treba je napuniti.

## KOČNICA VRETENA

**i** Električni alat je opremljen elektronskom kočnicom koja zaustavlja vreteno čim oslobodite pritisak na gumb prekidača (5). Kočnica osigurava precizno uvijanje sprječavajući slobodno okretanje vretena nakon isključivanja.

## RAD / POSTAVKE

### UKLJUČIVANJE / ISKLJUČIVANJE

- i** **Uključivanje** – pritisnite gumb prekidača (5).
- i** **Isključivanje** – oslobodite pritisak na gumb prekidača (5).
- i** Svaki put kad pritisnete gumb prekidača (5) dolazi do aktivacije diode (LED) (6) koja rasvjetljava radno mjesto.

### REGULACIJA OKRETNE BRZINE

**i** Okretnu brzinu možete podešavati tijekom rada tako da povećate ili smanjite pritisak na gumb prekidača (5). Regulacija brzine omogućava lagani start, što pomaže kontrolirati postupak pritezanja i otpuštanja.

## OKRETNI UDAR

**i** Okrećući vreteno tijekom pritezanja uređaj generira jednolične okretnne udarne udarce. Udar ce uključuje automatski kad dolazi do povećanja opterećenja. Tada se isporučuju visoki okretni momenti. Kako biste imali potpunu kontrolu pritezanja, treba promatrati pritezanje klin ili vijak. Snagu pritezanja kontrolirajte birajući odgovarajuću brzinu okretaja.

## MONTAŽA RADNOG ALATA

- i** Nastavak odgovarajuće veličine stavljajte na stežak alata 1/2" (1), sve dok ne čujete da je prsten legao na svoje mjesto (**crtež D**).
- i** Provjerite je li nastavak pravilno namješten na način da ga lagano povučete.

**i** Demontažu radnog alata izvedite suprotnim redoslijedom do njegove montaže.

**i** Preporučamo uporabu nastavaka odgovarajućih za udarne ključeve.

## SMJER OKRETAJA U DESNO – U LIJEVO

**i** Pomoću preklonika smjera okretaja (2) odaberite smjer okretaja vretena (**crtež E**).

**!** **Rotacija u desno** – namjestite preklonik za rotaciju (2) u krajnje lijevi položaj.

**!** **Rotacija u lijevo** – namjestite preklonik za rotaciju (2) u krajnje desni položaj.

\* Prizdavamo pravo da u nekim slučajevima položaj preklonika u odnosu na rotaciju može biti drugačiji nego što je opisano. Obratite pozornost na grafičke znakove koji se nalaze na prekloniku ili na kucištu uređaja.

**i** Siguran položaj je središnji položaj preklonika smjera okretaja (2), koje sprječava slučajno pokretanje električnog alata.

- i** U to položaju nije moguće pokrenuti električni alat.
- i** U tom položaju treba mijenjati nastavke.
- i** Prije pokretanja provjerite da li se preklonik smjera okretaja (2) nalazi u odgovarajućem položaju.

**!** **Zabranjeno je mijenjati smjer rotacije dok se vreteno električnog alata okreće.**

**i** Kod dugotrajnog rada s niskom okretnom brzinom može doći do pregrijavanja motora. Primjenjujte privremene pauze u radu ili dozvolite da uređaj oko 3 minute radi s maksimalnim brojem okretaja bez opterećenja.

## DRŽAČ

Zajedno s električnim alatom se isporučuje i praktični držač (4) kojim možete zakačiti uređaj na primjer za radnički pojas, za vrijeme rada na visini.

## RUKOVANJE I ODRŽAVANJE

### ODRŽAVANJE I ČUVANJE UREĐAJA

- i** Preporučamo čišćenje uređaja direktno nakon svake uporabe.
- i** Za čišćenje ne koristite vodu niti druge tekućine.
- i** Električni alat, aku-bateriju i punjač čistite pomoću suhe tkanine ili komprimiranog zraka pod malim pritiskom.
- i** Za čišćenje ne upotrebljavajte nikakva sredstva za čišćenje niti otapala, jer bi mogla oštetiti plastične elemente uređaja.
- i** Redovito čistite otvore za ventilaciju na kucištu motora kako biste spriječili pregrijavanje uređaja.
- i** Uređaj uvijek čuvajte na suhom mjestu, van dohvata djece.
- i** Uređaj čuvajte s izvađenom aku-baterijom.

**i** Sve smetnje trebaju uklanjati ovlašteni serviseri proizvođača.

## TEHNIČKI PARAMETRI

### NAZIVNI PODACI

Akumulatorski udarni ključ 58G018	
Parametar	Vrijednost
Napon aku-baterije	18 V DC
Opseg okretne brzine na praznom hodu	0-2200 min <sup>-1</sup>
Prihvat alata	kvadrat 1/2"
Max. okretni moment	180 Nm
Klasa zaštite	III
Težina	1,8 kg
Godina proizvodnje	2018
58G018 označava tip uređaja i njegov naziv	

Aku-baterije sustava Graphite Energy+		
Parametar	Vrijednost	
<b>Akumulator</b>	<b>58G001</b>	<b>58G004</b>
Napon aku-baterije	18 V DC	18 V DC
Tip aku-baterije	Li-Ion	Li-Ion
Kapacitet aku-baterije	2000 mAh	4000 mAh
Raspon temperature okoline	4°C – 40°C	4°C – 40°C
Vrijeme punjenja punjačem 58G002	1 h	2 h
Težina	0,400 kg	0,650 kg
Godina proizvodnje	2018	2018

Punjač sustava Graphite Energy+	
Parametar	Vrijednost
<b>Tip punjača</b>	<b>58G002</b>
Napon napajanja	230 V AC
Frekvencija napajanja	50 Hz
Napon punjenja	22 V DC
Max. struja punjenja	2300 mA
Raspon temperature okoline	4°C – 40°C
Vrijeme punjenja aku-baterije 58G001	1 h
Vrijeme punjenja aku-baterije 58G004	2 h
Klasa zaštite	II
Težina	0,300 kg
Godina proizvodnje	2018

### PODACI VEZANI ZA BUKU I VIBRACIJE

Razina akustičkog pritiska	$L_{p_A} = 95,1 \text{ dB(A)}$ K= 3 dB(A)
Razina akustičke snage:	$L_{w_A} = 106,1 \text{ dB(A)}$ K= 3 dB(A)
Vrijednost ubrzanja titraja:	$a_h = 15,87 \text{ m/s}^2$ K= 1,5 m/s <sup>2</sup>



#### Informacije o buci i vibracijama

Razina buke koju emitira uređaj je opisana kao razina emitiranog akustičkog pritiska  $L_{p_A}$  te razina akustičke snage  $L_{w_A}$  (gdje je K mjerna nesigurnost). Vibracije koje emitira uređaj su opisane kao vrijednost ubrzanja vibracija  $a_h$  (gdje je K mjerna nesigurnost). Navedene u tim uputama: razina emitiranog akustičnog pritiska  $L_{p_A}$ , razina akustičke snage  $L_{w_A}$  te vrijednost ubrzanja vibracija  $a_h$  su

izmjerene u skladu s normom EN 60745-1. Navedena razina vibracija  $a_h$  može se upotrijebiti za uspoređivanje uređaja te za prvu ocjenu ekspozicije na vibracije.

Navedena razina vibracija je karakteristična za osnovnu primjenu električnog alata. Ako alat ćete koristiti u druge svrhe ili s drugim radnim alatima, razina vibracija može se promijeniti. Na povećanje razine vibracija može utjecati nedovoljno ili previše rijetko održavanje uređaja. Gore navedeni razlozi mogu dovesti do povećanja ekspozicije na vibracije za vrijeme cijelog radnog razdoblja.

**Kako bismo precizno ocijenili ekspoziciju na vibracije, treba uzeti u obzir vrijeme kad je električni uređaj isključen, ili kad je uključen, ali se ne koristi za rad. Ako pomno procijenimo sve čimbenike ukupna ekspozicija na vibracije može se pokazati znatno manja.**

Treba uvesti dodatne sigurnosne mjere s ciljem zaštite korisnika od posljedica vibracija, kao što su: periodično održavanje uređaja i radnih alata, osiguranje odgovarajuće temperature ruku, pravilna organizacija rada.

## ZAŠTITA OKOLIŠA



Električne proizvode ne bacajte zajedno s kućnim otpacima već ih zbrinite na odgovarajućim mjestima. Informacije o mjestima zbrinjavanja daju prodavači proizvoda ili odgovorne mjese službe. Istrošeni električni i elektronički alati sadrže supstance koje mogu štetiti okolišu. Nezbrinuti proizvodi mogu biti opasni po zdravlje ljudi i za okoliš.



Aku-baterije / baterije ne bacajte zajedno s kućnim otpacima, ne bacajte ih u vatru niti u vodu. Oštećene ili istrošene baterije zbrinite na pravilan način, u skladu s važećom direktivom za zbrinjavanje aku-baterija i baterija.

\* Pradržavamo pravo na izvođenje promjena

„Društvo s ograničenom odgovornošću Grupa Torex“ d.o.o. sa sjedištem u Varšavi, ul. Pograniczna 2/4 (u daljnjem tekstu: „Grupa Torex“) daje na znanje da sva autorska prava vezana uz sadržaj ovih uputa (dalje: „Upute“), uključujući test, slike, sheme, crteže te također njihove kompozicije pripadaju isključivo Grupi Torex- u i podliježu pravnoj zaštiti, sukladno sa Zakonom od dana 4. veljače 1994 godine, o autorskim pravima i sličnim pravima (N.N. 2006 Br. 90 Stavak 631 uključujući i kasnije promjene). Kopiranje, preoblikovanje, publiciranje, modificiranje u komercijalne svrhe cijelih Uputa kao i pojedinačnih njihovih dijelova, bez suglasnosti Grupa Torex-a koje je dano u pismenom obliku, je najstrože zabranjeno i može dovesti do prekršajne i krivične odgovornosti



## PREVOD ORIGINALNOG UPUTSTVA

### AKUMULATORSKI UDARNI KLJUČ 58G018

PAŽNJA: PRE PRISTUPANJA UPOTREBI ELEKTROUREĐAJA POTREBNO JE PAŽLJIVO PROČITATI DOLE DATO UPUTSTVO I PRIDRŽAVATI GA SE U DALJOJ UPOTREBI.

#### OPŠTE MERE BEZBEDNOSTI

##### OPŠTE MERE BEZBEDNOSTI (AKUMULATORSKI UDARNI KLJUČ)

- Koristiti zaštitu za sluh i zaštiten naočari tokom rada sa udarnim ključem. Izlaganje buci može dovesti do gubitka sluha. Metalni opiljci i druge čestice koje lete mogu dovesti do trajnog oštećenja oka.
- Uređaj koristiti sa dodatnim drškama, dobijenim s alatkama. Gubitak kontrole može dovesti do povreda operatera.
- Prilikom obavljanja posla kod kojih radna alatka može da naiđe na skriveni strujni kabl, uređaj treba držati za izolovane površine drške. Kontakt sa strujnim kablom koji je pod naponom (ili strujnim kablom uređaja)\* može dovesti do prenosa napona na metalne delove uređaja, što može dovesti do strujnog udara.

\* kod akumulatorskih uređaja ova mogućnost ne postoji

##### DODATNI SAVETI ZA BEZBEDNOST ZA RAD SA UDARNIM KLJUČEM

- Ne postavljati uključeni elektrouređaj na maticu/vijak. Radna alatka koja se obrće može da sklizne sa matice ili vijaka.
- Kada se pričvršćuje radna alatka, potrebno je obratiti pažnju na pravilno i bezbedno postavljanje alatke u dršku za radne alatke. Ukoliko radna alatka nije ispravno pričvršćena na dršci za radne alatke, može doći do opuštanja alatke i gubitka kontrole nad istom u toku rada.
- Prilikom pričvršćivanja i otpuštanja vijaka potrebno je snažno držati elektrouređaj jer može doći do kratkotrajnih visokih momenta reakcije.
- Zabranjeno je vršiti promenu pravca obrtaja vretena radne alatke za vreme kada alatka radi. U suprotnom može doći do oštećenja elektrouređaja.
- Za čišćenje uređaja treba koristiti meku, suhu tkaninu. Zabranjeno je koristiti bilo kakve deterdžente ili alkohol.

##### SAVETI ZA BEZBEDNOST AKUMULATORA

- U slučaju oštećenja i nepravilne upotrebe akumulatora može doći do ispuštanja tečnosti. Potrebno je proveriti prostoriju, u slučaju potrebe konsultovati se sa lekarom. Gasovi mogu da oštete disajne puteve.
- U slučaju nedozvoljenih uslova eksploatacije može doći do isticanja elektrolita iz baterije; potrebno je izbegavati kontakt s istim. Ukoliko slučajno dođe do kontakta, elektrolit treba oprati sa velikom količinom vode. U slučaju kontakta s očima, dodatno se konsultovati sa lekarom. Elektrolit koji je istekao može da dovede do iritacije očiju ili opekotina.
- Ne otvarati akumulator - postoji opasnost od kratkog spoja.
- Ne koristiti akumulator elektrouređaja za vreme kiše.
- Akumulator uvek treba držati dalje od izvora toplote. Zabranjeno je ostavljati ga duže vreme u okruženju u kom je visoka temperatura (na mestima izloženim suncu, u blizini grejalica ili tamo gde temperatura prelazi 50°C).

##### SAVETI ZA BEZBEDNOST PUNJAČA AKUMULATORA

- Navedeni uređaj nije namenjen da ga upotrebljavaju osobe (uključujući i decu) sa ograničenim fizičkim, senzornim ili

mentalnim sposobnostima, ili osobe koje nemaju znanje ili iskustvo u radu sa uređajem, osim ako se to ne radi pod nadzorom i u skladu sa uputstvom za upotrebu uređaja, koje obezbeđuju osobe odgovorne za bezbednost.

- Potrebno je obratiti pažnju na decu, da se ne igraju sa uređajem.
- Zabranjeno je izlagati punjač uticaju vlage ili vode. Dolazak vode do punjača povećava rizik od strujnog udara. Punjač može da se koristi samo unutar suvih prostorija.
- Pre pristupanja bilo kakvih operacija upotrebe ili čišćenja punjač treba isključiti iz struje.
- Ne koristiti punjač smešten na lakozapaljivu podlogu (npr. papir, tekstil) kao ni u blizini lakozapaljivih supstanci. S obzirom na porast temperature punjača tokom procesa punjenja, postoji opasnost od požara.
- Svaki put pre upotrebe, potrebno je proveriti stanje punjača, kabla i utičnice. U slučaju da se utvrdi oštećenje - punjač se ne sme koristiti. Zabranjeno je vršiti pokušaje rastavljanja punjača. Sve popravke treba poveriti ovlašćenom servisu. Neispravno obavljena montaža punjača preti opasnošću od strujnog udara ili požara.
- Deca i osobe koje su fizički, mentalno i emocionalno nesposobljene, kao i druge osobe čije iskustvo ili znanje nisu dovoljni za upotrebu i korišćenje punjača poštujući mere opreza, ne smeju da koriste punjač bez nadzora odgovorne osobe. U suprotnom, postoji opasnost da će uređaj biti neadekvatno upotrebljen, što može dovesti do povreda.
- Kada se punjač ne koristi potrebno je isključiti ga iz struje.

##### PAŽNJA! Uređaj služi za rad unutar prostorija.

Pored upotrebe bezbednosnih konstrukcija iz pribora, upotrebe sredstava za bezbednost i dodatnih sredstava za zaštitu, uvek postoji rizik od povreda tokom rada.

Li-ion akumulatori mogu da cure, zapale se ili eksplodiraju, ukoliko se zagreju na visokim temperaturama ili su izloženi kratkom spoju. Ne treba ih čuvati u automobilima prilikom vrelih i sunčanih dana. Zabranjeno je otvarati akumulator. Li-ion akumulatori poseduju elektronski sigurnosni uređaj, koji ako se ošteti, može dovesti do toga da se akumulator zapali ili eksplodira.

##### Objašnjenje korišćenih piktograma:



1. PAŽNJA! Poštuj osebne mere opreza.
2. Pročitaj uputstvo za upotrebu, pridržavaju se upozorenja i saveta za bezbednost!
3. Koristi sredstva za ličnu zaštitu (zaštitne naočari, zaštitu za sluh).
4. Koristi zaštitne rukavice.
5. Deci je zabranjen pristup uređaju.
6. Koristi zaštitnu odeću.
7. Čuvati uređaj od uticaja vlage.
8. Izvaditi akumulator iz uređaja pre pristupanja operacijama vezanim za regulaciju ili čišćenje.
9. Uređaj je namenjen za rad unutar prostorija.
10. Maksimalna dozvoljena temperatura ćelija je 45°C.
11. Ne bacati ćelije u vatru.
12. Reciklaža.
13. Druga klasa bezbednosti punjača.
14. Ne bacati ćelije u vodu.

## IZRADA I NAMENA

Udarni ključ je elektrouređaj koji se puni preko akumulatora. Pogon predstavlja DC motor sa trajnim magnetima. Konstrukcija elemenata ključa obezbeđuje dugotrajnu upotrebu. Drška ključa omogućava montažu nastavaka sa različitim dužinama koji imaju kvadratni presek, širine 1/2". Veći opseg podešavanja momenta omogućava upotrebu velikog broja alati. Mehanizam koji je odgovoran za visoki obrtni moment generiše se u vidu trenutnog bočnog udara, a dejstvo uređaja na ruku operatera tokom odvijanja je neznatno.

Ključ je namenjen za opštu upotrebu pri radovima vezanim za servisiranje npr. motornih vozila, operacija montaže i popravke.



**Zabranjeno je koristiti elektrouređaj suprotno od njegove namene.**

## OPIS GRAFIČKIH STRANA

Dole data numeracija odnosi se na elemente uređaja koji su predstavljeni na grafičkim stranama datog uputstva.

1. Drška uređaja 1/2"
2. Menjač pravca obrtaja
3. Drška
4. Drška
5. Starter
6. Osvetljenje
7. Akumulator
8. Taster za pričvršćivanje akumulatora
9. LED diode
10. Punjač
11. Taster signalizacije stanja napunjenosti akumulatora
12. Signalizacija stanja napunjenosti akumulatora (LED diode).

\* Mogu se pojaviti razlike između crteža i proizvoda.

## OPIS KORIŠĆENIH GRAFIČKIH ZNAKOVA



PAŽNJA



UPOZORENJE



MONTIRANJE/SASTAVLJANJE



INFORMACIJA

## PRIPREMA ZA RAD



### VAĐENJE / POSTAVLJANJE AKUMULATORA

- Postaviti menjač pravca obrtaja (2) u srednji položaj.

- Pritisnuti taster za pričvršćivanje akumulatora (8) i izvaditi akumulator (7) (slika A).
- Postaviti napunjeni akumulator (7) u držak na dršci sve dok se ne čuje zvuk iskanjanja taster za pričvršćivanje akumulatora (8).

### PUNJENJE AKUMULATORA



Uređaj se dobija sa delimično napunjenim akumulatorom. Punjenje akumulatora treba obavljati u uslovima gde temperatura okruženja iznosi 4°C -40°C. Nov akumulator ili takav koji duže vremena nije bio korišćen, dostiže punu snagu nakon oko 3 - 5 ciklusa punjenja i pražnjenja.



- Izvaditi akumulator (7) iz uređaja (slika A).

- Uključiti punjač u struju (230 V AC).

- Gurnuti akumulator (7) u punjač (10) (slika B). Proveriti da li je akumulator pravilno postavljen (gurnut do kraja).



Nakon uključivanja punjača u struju (230 V AC) zasvetliće zelena dioda (9) na punjaču, koja signalizira priključivanje napona.

Nakon postavljanja akumulatora (7) u punjač (10) zasvetliće crvena dioda (9) na punjaču, koja signalizira da traje proces punjenja akumulatora.

Istovremeno svetlanje zelene diode (12) stanja napunjenosti akumulatora u različitim sistemima (vidi opis diode).

- **Svetlanje svih dioda** - signalizira da je akumulator prazan i da je neophodno napuniti ga.

- **Svetlanje 2 diode** - signalizira delimično ispražnjenost.

- **Svetlanje 1 diode** - signalizira visoki nivo napunjenosti akumulatora.



Nakon punjenja akumulatora, dioda (9) na punjaču svetli zeleno, a sve diode stanja napunjenosti akumulatora (12) svetle bez prekida. Nakon nekog vremena (oko 15s) diode stanja napunjenosti akumulatora (12) će se isključiti.



**Akumulator ne treba da se puni duže od 8 časova. Prekoračenje tog vremena može dovesti do oštećenja svećica akumulatora.**

**Punjač se ne isključuje automatski nakon punjenja akumulatora u potpunosti. Zelena dioda na punjaču i dalje će da svetli. Dioda stanja napunjenosti akumulatora isključuju se nakon nekog vremena. Isključiti napajanje pre vađenja akumulatora iz punjača. Izbegavati jedna za drugim, kratkotrajna punjenja. Ne treba dopunjavati akumulator nakon kratke upotrebe uređaja. Znatno smanjenje vremenskog perioda između neophodnih punjenja znak je da je akumulator iskorišćen i da ga treba zameniti.**



**Tokom procesa punjenja akumulatori se zagrevaju. Ne počinjati sa radom odmah nakon punjenja sačekati da se akumulator ohladi do nivoa temperature prostora. To štiti od oštećenja akumulatora.**

### SIGNALIZACIJA STANJA NAPUNJENOSTI AKUMULATORA



Akumulator poseduje signalizaciju stanja napunjenosti akumulatora (3 LED diode) (12). Kako bi se proverilo stanje napunjenosti akumulatora potrebno je pritisnuti taster signalizacije stanja napunjenosti akumulatora (11) (slika C). Svetlanje svih dioda signalizira visoki nivo napunjenosti akumulatora. Svetlanje 2 diode signalizira delimično ispražnjenost. Svetlanje samo 1 diode znači da je akumulator prazan i da je neophodno napuniti ga.

### KOČNICA VRETENA



Elektrouređaj ima električnu kočnicu koja zaustavlja vreteno odmah nakon otpuštanja pritiska sa tastera startera (5). Kočnica obezbeđuje precizno odvijanje, ne dozvoljavajući da dođe do slobodnog obrtanja vretena nakon isključivanja.

## RAD / POSTAVKE

### UKLJUČIVANJE / ISKLJUČIVANJE



- Uključivanje - pritisnuti taster startera (5).



- Isključivanje - otpustiti pritisak sa tastera startera (5)

Svako pritiskanje tastera startera (5) dovodi do svetljenja dioda (LED) (6) koje osvetljavaju mesto rada.



## REGULACIJA BRZINE OBRTAJA



Brzina obrtaja može da se reguliše tokom rada povećavanjem ili smanjivanjem pritiska na tasteru startera (5). Regulacija brzine omogućava slobodni start, što prilikom uvijanja i odvijanja pomaže pri održavanju kontrole rada.

## BOČNI UDAR



Uređaj koji obrće vreteno tokom uvijanja generiše udarce sa strane. Udarac se automatski aktivira sa povećanjem opterećenja. Tada se dobija, na momente, visoki obrtni momenat. Za punu kontrolu uvijanja potrebno je posmatrati maticu ili vijak koji se uvijaju. Snagu uvijanja potrebno je kontrolisati preko odabira odgovarajuće brzine obrtaja.

## MONTAŽA RADNIH ALATKI



Gurnuti do otpora nastavak odgovarajuće veličine na dršku za alatke 1/2" (1), sve dok se ne čuje iskakanje prstena (slika D).

Proveriti da li je nastavak pravilno postavljen u dršci, laganim povlačenjem nastavka.



Demontaža radne alatke vrši se suprotnim redosledom u odnosu na montažu.



Preporučuje se upotreba odgovarajućih nastavaka namenjenih za udarni ključ.

## PRAVAC OBRTAJA U DESNO - U LEVO



Uz pomoć menjača obrtanja (2) vrši se odabir pravca obrtaja vretena (slika E).

**Obrtaji u desno** - postaviti menjač (2) u krajnje levi položaj.

**Obrtaji u levo** - postaviti menjač (2) u krajnje desni položaj.

\* Tvrdi se da u nekim slučajevima položaj menjača u odnosu na obrtaje može biti drugačiji nego što je opisano. Treba se ponašati prema grafičkim oznakama koje se nalaze na menjaču ili na kućištu uređaja.



Bezbedan položaj je središnji položaj menjača pravca obrtaja (2), koji sprečava slučajno pokretanje elektrouređaja.

- U tom položaju nije moguće pokrenuti elektrouređaj.
- U tom položaju vrši se promena nastavaka.
- Pre pokretanja treba proveriti da li je menjač pravca obrtaja (2) u ispravnom položaju.



Zabranjeno je vršiti izmene pravca obrtaja u vreme kada se vreteno elektrouređaja obrće.



Dugotrajan rad sa niskim brzinama obrtaja vretena preti da dovede do pregrevanja motora. Potrebno je izvršiti povremene pauze u toku rada ili dozvoliti da uređaj radi na maksimalnoj brzini obrtaja bez opterećenja na oko 3 minuta.

## DRŠKA



Elektrouređaj poseduje praktičnu dršku (4) koja služi da se okači na npr. monterski kaiš prilikom rada na visini.

## KORIŠĆENJE I ODRŽAVANJE

### ODRŽAVANJE I ČUVANJE



Preporučuje se čišćenje uređaja neposredno nakon svake upotrebe.

- Za čišćenje ne treba koristiti vodu ili druge tečnosti.
- Elektrouređaj, akumulator i punjač treba čistiti uz pomoć suvog parčeta tkanine ili produvati kompresovanim vazduhom niskog pritiska.
- Ne treba koristiti sredstva za čišćenje niti rastvarače jer oni mogu oštetiti delove napravljen je od plastičnih masa.
- Redovno treba čistiti ventilacione otvore na kućištu motora kako ne bi došlo do pregrevanja uređaja.
- Elektrouređaj uvek treba čuvati na suvom mestu, nedostupnom za decu.
- Uređaj treba čuvati sa izvađenim akumulatorom.



Sve vrste popravki treba poveriti ovlašćenom servisu proizvođača.

## TEHNIČKE KARAKTERISTIKE

### NOMINALNI PODACI

Akumulatorski udarni ključ 58G018	
Parametar	Vrednost
Napon akumulatora	18 V DC
Opseg brzine obrtaja na praznom hodu	0-2200 min <sup>-1</sup>
Drška uređaja	kvadrat 1/2"
Maksimalni obrtni momenat	180 Nm
Klasa bezbednosti	III
Masa	1,8 kg
Godina proizvodnje	2018
58G018 označava tip ili opis mašine	

Akumulator sistema Graphite Energy+		
Parametar	Vrednost	
<b>Akumulator</b>	<b>58G001</b>	<b>58G004</b>
Napon akumulatora	18 V DC	18 V DC
Tip akumulatora	Li-Ion	Li-Ion
Kapacitet akumulatora	2000 mAh	4000 mAh
Opseg temperature okruženja	4°C - 40°C	4°C - 40°C
Vreme punjenja punjačem 58G002	1 h	2 h
Masa	0,400 kg	0,650 kg
Godina proizvodnje	2018	2018

Punjač sistema Graphite Energy+	
Parametar	Vrednost
<b>Tip punjača</b>	<b>58G002</b>
Napon struje	230 V AC
Frekvencija napona	50 Hz
Napon punjenja	22 V DC
Maksimalna struja punjenja	2300 mA
Opseg temperature okruženja	4°C - 40°C
Vreme punjenja akumulatora 58G001	1 h
Vreme punjenja akumulatora 58G004	2 h
Klasa bezbednosti	II
Masa	0,300 kg
Godina proizvodnje	2018

### PODACI VEZANI ZA BUKU I PODRHTAVANJE

Nivo akustičnog pritiska	$L_{pA} = 95,1 \text{ dB(A)}$ K= 3 dB(A)
Nivo akustične snage	$L_{WA} = 106,1 \text{ dB(A)}$ K= 3 dB(A)
Izmerena vrednost brzine podrhtavanja	$a_{rh} = 15,87 \text{ m/s}^2$ K= 1,5 m/s <sup>2</sup>

### Informacije na temu buke i vibracija

Nivo emitovane buke uređaja opisan kao: nivo emitovane akustične snage  $L_{pA}$  i nivo akustične snage  $L_{WA}$  (gde K označava nepreciznost dimenzije). Podrhtavanje emitovano od strane uređaja opisano kao izmerena vrednost brzine podrhtavanja  $a_{rh}$  (gde K označava nepreciznost dimenzije).

Dati u uputstvu: nivo emitovanog akustičnog pritiska  $L_{pA}$ , nivo akustične snage  $L_{wA}$  kao i vrednost brzine podrhtavanja  $a_h$  izmereni su u skladu sa normom EN 60745-1. Dati nivo podrhtavanja  $a_h$  može da se koristi za poređenje uređaja ili za početno vrednovanje podrhtavanja.

Dati nivo podrhtavanja reprezentativan je na osnovnu upotrebe uređaja. Ukoliko se uređaj koristi za drugu upotrebu ili sa drugim radnim alatima, nivo podrhtavanja može podležti promeni. Na viši nivo podrhtavanja uticanje nedovoljna ili veoma retka konzervacija uređaja. Gore navedeni uzroci mogu dovesti do povećanja ekspozicije podrhtavanja tokom celog vremena rada.

**Za precizno procenjivanje ekspozicije podrhtavanja potrebno je obratiti pažnju na to kada je uređaj isključen ili kada je uključen ali se ne koristi za rad. Nakon detaljne procene svih faktora ukupna izloženost niti znatno niža.**

U cilju zaštite korisnika od vibracija potrebno je uvesti dodatna zaštitna sredstva kao npr.: ciklična konzervacija uređaja i radnih alati, odgovarajuća zaštita temperature ruku i odgovarajuća organizacija posla.

## ZAŠTITA SREDINE



Proizvode koji se napajaju strujom ne treba bacati s otpacima iz kuće, već ih treba predati u otpadne sirovine u odgovarajućim ustanovama. Informacije o otpadnim sirovinama daje prodavac proizvoda ili gradska vlast. Iskorišćeni uređaj električni ili elektronski sadrži supstance osetljive za životnu sredinu. Uređaji koji nisu za reciklažu predstavljaju potencijalno narušavanje životne sredine i zdravlja ljudi.



Akumulatore / baterije ne treba bacati s otpacima iz kuće, zabranjeno je bacati ih u vatru ili vodu. Oštećeni ili iskorišćeni akumulator treba dati u odgovarajući servis za reciklažu u skladu sa aktuelnom direktivom koja se tiče odlaganja akumulatora i baterija.

**Li-Ion**

\* Zadržava se pravo izmena.

„Grupa Topex Spółka z ograniczoną odpowiedzialnością“ Spółka komandytowa sa sedišćem u Varšavi, ulica Pograniczna 2/4 (u daljem tekstu: „Grupa Topex“) informiše da, sva autorska prava na sadržaj dole datog uputstva (u daljem tekstu: „Uputstvo“), u kome između ostalog, tekst uputstva, postavljene fotografije, sheme, crteži, a takođe i sastav, pripadaju isključivo Grupa Topex-u i podležu pravnoj zaštiti u skladu sa propisom od dana 4. februara 1994. godine, o autorskim pravima i sličnim pravima (tj. Pravni glasnik 2006 broj 90, član 631, sa kasnijim izmenama). Kopiranje, menjanje, objavljivanje, menjanje u cilju komercijalizacije, celine Uputstva kao i njenih delova, bez saglasnosti Grupa Topex-a u pismenoj formi, strogo je zabranjeno i može dovesti do pozivanja na odgovornost kako građaninu tako i sudsku.



## ΜΕΤΑΦΡΑΣΗ ΤΟΥ ΠΡΩΤΟΤΥΠΟΥ ΤΩΝ ΟΔΗΓΙΩΝ ΧΡΗΣΗΣ

### ΕΠΑΝΑΦΟΡΤΙΖΟΜΕΝΟΣ ΚΡΟΥΣΤΙΚΟΣ ΒΙΔΟΛΟΓΟΣ 58G018

ΠΡΟΣΟΧΗ: ΠΡΟΤΟΥ ΞΕΚΙΝΗΣΕΤΕ ΤΗ ΧΡΗΣΗ ΤΟΥ ΗΛΕΚΤΡΙΚΟΥ ΜΗΧΑΝΗΜΑΤΟΣ ΧΕΙΡΟΣ, ΔΙΑΒΑΣΤΕ ΠΡΟΣΕΚΤΙΚΑ ΤΙΣ ΠΑΡΟΥΣΕΣ ΟΔΗΓΙΕΣ ΧΡΗΣΗΣ ΚΑΙ ΔΙΑΤΗΡΗΣΤΕ ΤΕΣ ΓΙΑ ΜΕΛΛΟΝΤΙΚΗ ΑΝΑΦΟΡΑ.

#### ΕΙΔΙΚΕΣ ΑΠΑΙΤΗΣΕΙΣ ΑΣΦΑΛΕΙΑΣ

ΕΙΔΙΚΕΣ ΑΠΑΙΤΗΣΕΙΣ ΑΣΦΑΛΕΙΑΣ (ΕΠΑΝΑΦΟΡΤΙΖΟΜΕΝΟΣ ΚΡΟΥΣΤΙΚΟΣ ΒΙΔΟΛΟΓΟΣ)

- Κατά τη χρήση του κρουστικού βιδολόγου να χρησιμοποιείτε προστατευτικές υψοασπίδες και προστατευτικά γυαλιά κλειστού τύπου. Επίδραση του θορύβου μπορεί να προκαλέσει απώλεια της ακοής. Μεταλλικά νιρίσματα και λοιπά σωματίδια στον αέρα ενδέχεται να προκαλέσουν μη ανατρεψίμη βλάβη στους οφθαλμούς.
- Να χρησιμοποιείτε τις πρόσθετες χειρολαβές που περιέχονται στη συσκευασία του ηλεκτρικού μηχανήματος. Απώλεια ελέγχου του ηλεκτρικού μηχανήματος εγκυμονεί τον κίνδυνο τραυματισμού.
- Κατά την εργασία κρατάτε το ηλεκτρικό μηχάνημα από τις μονωμένες επιφάνειες των χειρολαβών, διότι το εργαλείο εργασίας ενδέχεται να έρθει σε επαφή με μια μη ορατή καλώδιωση. Κατά την επαφή με το υπό τάση καλώδιο (ή με το καλώδιο τροφοδοσίας του ηλεκτρικού μηχανήματος) τα ανοικτά μεταλλικά μέρη του μηχανήματος χειρός ενδέχεται να τεθούν υπό τάση και να προκαλέσουν ηλεκτροπληξία του χειριστή.

\* Δεν αφορά σε επαναφορτιζόμενο εξοπλισμό

#### ΕΠΙΠΡΟΣΘΕΤΕΣ ΑΠΑΙΤΗΣΕΙΣ ΑΣΦΑΛΟΥΣ ΧΡΗΣΗΣ ΤΟΥ ΚΡΟΥΣΤΙΚΟΥ ΒΙΔΟΛΟΓΟΥ

- Μην ακουμπάτε παζιμάδια/βίδες με το ηλεκτρικό μηχάνημα, όταν είναι ενεργοποιημένο. Το εργαλείο εργασίας που περιστρέφεται ενδέχεται να ολισθήσει από το παζιμάδι ή βίδα.
- Όταν τοποθετείτε το εργαλείο εργασίας, προσέξτε ώστε να το στερεώσετε σωστά και με ασφάλεια στην υποδοχή. Η λανθασμένη στερέωση του εργαλείου εργασίας στην υποδοχή ενδέχεται να προκαλέσει χαλάρωση της στερέωσης και την απώλεια του ελέγχου του ηλεκτρικού μηχανήματος κατά τη λειτουργία του.
- Κατά το σφίξιμο και τη χαλάρωση των βιδών, πρέπει να κρατάτε γερά το ηλεκτρικό μηχάνημα, διότι υπάρχει το ενδεχόμενο σύντομων ροπών αντίδρασης.
- Απαγορεύεται να αλλάξετε την κατεύθυνση της περιστροφής της ατράκτου του ηλεκτρικού μηχανήματος κατά τη λειτουργία του. Αυτό ενδέχεται να προκαλέσει βλάβη του ηλεκτρικού μηχανήματος.
- Καθαρίζετε το ηλεκτρικό μηχάνημα με ένα μαλακό στεγνό πανί. Απαγορεύεται να χρησιμοποιείτε οποιαδήποτε καθαριστικά ή οινόπνευμα γι' αυτό τον σκοπό.

#### ΥΠΟΔΕΙΞΕΙΣ ΤΗΣ ΑΣΦΑΛΟΥΣ ΧΡΗΣΗΣ ΤΟΥ ΗΛΕΚΤΡΙΚΟΥ ΣΥΣΩΡΕΥΤΗ

- Σε περίπτωση βλάβης και λανθασμένης χρήσης, ο ηλεκτρικός συσσωρευτής ενδέχεται να παράγει αέρια. Θα πρέπει να αερίσετε τον χώρο, και σε περίπτωση αδιαθεσίας, να συμβουλευτείτε τον ιατρό σας. Τα αέρια ενδέχεται να βλάψουν τις αναπνευστικές οδούς.
- Όταν οι ηλεκτρικοί συσσωρευτές δεν χρησιμοποιούνται σωστά, μπορεί να διαρρέουν υγρά. Αποφύγετε την επαφή με αυτό. Εάν έρθετε σε επαφή κατά λάθος, πλυθείτε με νερό. Εάν το υγρό έρθει σε επαφή με τα μάτια σας, ζητήστε επίσης ιατρική βοήθεια. Το υγρό που διαρρέει από τον ηλεκτρικό συσσωρευτή ενδέχεται να προκαλέσει ερεθισμούς στα μάτια ή εγκαύματα.

- Μην ανοίγετε τον ηλεκτρικό συσσωρευτή. Ελλοχεύει ο κίνδυνος βραχυκυκλώματος.
- Μην χρησιμοποιείτε τον ηλεκτρικό συσσωρευτή του ηλεκτρικού μηχανήματος όταν βρέχει.
- Διατηρείτε μια ασφαλή απόσταση του ηλεκτρικού συσσωρευτή από πηγές θερμότητας. Απαγορεύεται να αφήνετε τον ηλεκτρικό συσσωρευτή για πολλή ώρα σε μέρη όπου θα εκτεθεί σε υψηλές θερμοκρασίες (απευθείας στον ήλιο, κοντά σε θερμαντικά σώματα ή σε μέρη όπου η θερμοκρασία υπερβαίνει τους 50 °C).

## ΥΠΟΔΕΙΞΕΙΣ ΤΗΣ ΑΣΦΑΛΟΥΣ ΧΡΗΣΗΣ ΤΟΥ ΦΟΡΤΙΣΤΗ ΤΟΥ ΗΛΕΚΤΡΙΚΟΥ ΣΥΣΣΩΡΕΥΤΗ

- Αυτή η συσκευή δεν ενδείκνυται για χρήση από άτομα (συμπεριλαμβανομένων των παιδιών) με περιορισμένες σωματικές, αισθητήριες ή νοητικές ικανότητες ή έλλειψη εμπειρίας ή/και έλλειψη γνώσης, εκτός εάν επιτηρούνται από άτομο υπεύθυνο για την ασφάλειά τους ή έχουν λάβει οδηγίες για τη χρήση της συσκευής.
- Τα παιδιά πρέπει να επιτηρούνται, ώστε να είναι βέβαιο ότι δεν παίζουν με τον φορτιστή.
- Προστατέψτε τον φορτιστή από την υγρασία ή το νερό. Σε περίπτωση κατά την οποία το νερό εισέλθει εντός του φορτιστή, αυξάνεται η πιθανότητα ηλεκτροπληξίας. Ο φορτιστής επιτρέπεται να χρησιμοποιείται μόνο σε εσωτερικούς χώρους χωρίς υγρασία.
- Προτού προβείτε σε οιοδήποτε ενέργειες που αφορούν στην τεχνική συντήρηση ή τον καθαρισμό του φορτιστή, θα πρέπει να το αποσυνδέσετε από το ηλεκτρικό δίκτυο.
- Μην χρησιμοποιείτε τον φορτιστή όταν είναι τοποθετημένος επάνω σε εύφλεκτα υλικά (π.χ. χαρτί, ύφασμα) καθώς και πλησιον εύφλεκτων υλικών. Εάν ο φορτιστής ζεσταθεί κατά τη φόρτιση, ελλοχεύει ο κίνδυνος πυρκαγιάς.
- Ελέγξτε την τεχνική κατάσταση του φορτιστή, του καλωδίου τροφοδοσίας και του ρευματολήπτη πριν από κάθε χρήση. Μην χρησιμοποιείτε τον φορτιστή εάν έχει βλάβη. Μην επιχειρήσετε να αποσυρμαολογήσετε τον φορτιστή. Οιαδήποτε επισκευή θα πρέπει να ανατίθεται στο εξουσιοδοτημένο συνεργείο. Λανθασμένη συναρμολόγηση του φορτιστή δημιουργεί τον κίνδυνο πυρκαγιάς ή ηλεκτροπληξίας.
- Ο φορτιστής δεν ενδείκνυται για χρήση από άτομα (συμπεριλαμβανομένων των παιδιών) με περιορισμένες σωματικές, αισθητήριες ή νοητικές ικανότητες ή έλλειψη εμπειρίας ή/και έλλειψη γνώσης, εκτός εάν επιτηρούνται από άτομο υπεύθυνο για την ασφάλειά τους ή έχουν λάβει οδηγίες για τη χρήση της συσκευής. Διαφορετικά, ελλοχεύει ο κίνδυνος λανθασμένου χειρισμού του φορτιστή, με αποτέλεσμα να προκληθούν τραυματισμοί.
- Αποσυνδέστε τον φορτιστή από το ηλεκτρικό δίκτυο όταν δεν τον χρησιμοποιείτε.

## ΠΡΟΣΟΧΗ! Το ηλεκτρικό μηχάνημα προορίζεται για λειτουργία σε εσωτερικούς χώρους.

**Παρά την ασφαλή κατασκευή, τα ληφθέντα μέτρα ασφαλείας και τη χρήση μέσων προστασίας, πάντοτε υπάρχει ένας εναπομείνων κίνδυνος τραυματισμού κατά τη λειτουργία του εργαλείου.**

**Σε περίπτωση που οι ηλεκτρικοί συσσωρευτές τύπου Li-ion εκτεθούν σε υψηλές θερμοκρασίες ή συμβεί βραχυκύκλωμα, ενδέχεται να έχουν διαρροή, να υποστούν ανάφλεξη ή να εκραγούν. Τις ζεστές, ηλιόλουστες μέρες μην αποθηκεύετε τους ηλεκτρικούς συσσωρευτές στο αυτοκίνητό σας. Μην ανοίγετε τους ηλεκτρικούς συσσωρευτές. Οι ηλεκτρικοί συσσωρευτές τύπου Li-ion είναι εφοδιασμένοι με την ηλεκτρονική ασφάλεια, η οποία, σε περίπτωση βλάβης, ενδέχεται να προκαλέσει ανάφλεξη ή έκρηξη τους.**

## Επεξήγηση των εικονογραμμάτων



1. ΠΡΟΣΟΧΗ! Τηρείτε τα ειδικά μέτρα ασφαλείας.
2. Διαβάστε τις οδηγίες χρήσης, ακολουθείτε τις συστάσεις και τηρείτε τους κανόνες ασφαλείας που παρατίθενται σε αυτές!
3. Να χρησιμοποιείτε μέσα ατομικής προστασίας (κλειστά προστατευτικά γυαλιά, ωτοασπίδες).
4. Να χρησιμοποιείτε προστατευτικά γάντια.
5. Μην αφήνετε τα παιδιά να ακουμπούν το ηλεκτρικό μηχάνημα.
6. Να χρησιμοποιείτε προστατευτική ένδυση.
7. Προστατέψτε τον εξοπλισμό από την υγρασία.
8. Προτού προβείτε στη ρύθμιση ή τον καθαρισμό, αφαιρέστε τον ηλεκτρικό συσσωρευτή από το ηλεκτρικό μηχάνημα.
9. Το ηλεκτρικό μηχάνημα προορίζεται για λειτουργία σε εσωτερικούς χώρους.
10. Μέγιστη επιτρεπόμενη θερμοκρασία του ηλεκτρικού συσσωρευτή 45 °C.
11. Μην εκθέτετε τους ηλεκτρικούς συσσωρευτές στη φωτιά.
12. Ανακυκλώση.
13. Δεύτερη κλάση προστασίας του φορτιστή.
14. Μην εκθέτετε τους ηλεκτρικούς συσσωρευτές στο νερό.

## ΚΑΤΑΣΚΕΥΗ ΚΑΙ ΧΡΗΣΗ

Ο κρουστικός βιδολόγος είναι ηλεκτρικό μηχάνημα που τροφοδοτείται από τον ηλεκτρικό συσσωρευτή. Η μετάδοση κίνησης πραγματοποιείται με τον κινητήρα συνεχούς ρεύματος με συλλέκτη και με μόνιμους μαγνήτες. Η κατασκευή των μερών του κρουστικού βιδολόγου διασφαλίζει μεγάλη διάρκεια ζωής του. Η υποδοχή του βιδολόγου λειτουργεί με ανταλλακτικές κεφαλές διαφορετικού μήκους, με τετράγωνο στέλεχος και μέγεθος 1/2". Χάρη στο μεγάλο εύρος τιμών ρύθμισης της ροπής στρέψης, ο κρουστικός βιδολόγος μπορεί να αντικαταστήσει μια ολόκληρη σειρά εργαλείων. Ο μηχανισμός που είναι υπεύθυνος για την ψηλή ροπή στρέψης, την παράγει σε μορφή στιγμιαίας εφραπτόμενης κρούσης, όμως η επίδραση του βιδολόγου στα χέρια του χειριστή κατά τη διάρκεια της λειτουργίας του είναι σχετικά μικρή.

Ο βιδολόγος προορίζεται για γενική χρήση, για εργασίες σχετικές με τη συντήρηση π.χ. αυτοκινήτων, εργασίες συναρμολόγησης και επισκευής.

**Απαγορεύεται η χρήση του ηλεκτρικού εργαλείου πέραν του σκοπού κατασκευής του.**



## ΠΕΡΙΓΡΑΦΗ ΣΤΙΣ ΕΙΚΟΝΕΣ

Η αρίθμηση στην παρακάτω λίστα αφορά τα εξαρτήματα του ηλεκτρικού μηχανήματος χειρός που παρουσιάζονται στις σελίδες με εικόνες.

- Υποδοχή εργαλείων εργασίας 1/2"
- Επιλογέας κατεύθυνσης περιστροφής
- Χειρολαβή
- Σφινγκτήρας
- Διακόπτης
- Φωτισμός
- Ηλεκτρικός συσσωρευτής
- Κουμπί ασφάλισης του ηλεκτρικού συσσωρευτή
- Φωτοдиодοι
- Φορτιστής
- Κουμπί ένδειξης του επιπέδου φόρτισης του ηλεκτρικού συσσωρευτή
- Ένδειξη του επιπέδου φόρτισης του ηλεκτρικού συσσωρευτή (φωτοдиодοι)

\* Το ηλεκτρικό μηχάνημα που αποκτήσατε μπορεί να έχει μικρές διαφορές από αυτό της εικόνας

## ΕΠΕΞΗΓΗΣΗ ΠΡΟΕΙΔΟΠΟΙΗΤΙΚΩΝ ΣΗΜΑΤΩΝ



ΠΡΟΣΟΧΗ



ΠΡΟΕΙΔΟΠΟΙΗΣΗ



ΣΥΝΑΡΜΟΛΟΓΗΣΗ/ΡΥΘΜΙΣΕΙΣ



ΠΛΗΡΟΦΟΡΙΕΣ

## ΠΡΟΕΤΟΙΜΑΣΙΑ ΓΙΑ ΕΡΓΑΣΙΑ

### ΑΦΑΙΡΕΣΗ / ΤΟΠΟΘΕΤΗΣΗ ΤΟΥ ΗΛΕΚΤΡΙΚΟΥ ΣΥΣΣΩΡΕΥΤΗ

- Τοποθετήστε τον επιλογέα της κατεύθυνσης της περιστροφής (2) στην κεντρική θέση.
- Πιέστε το κουμπί ασφάλισης του ηλεκτρικού συσσωρευτή (8) και αφαιρέστε τον ηλεκτρικό συσσωρευτή (7) (εικ. Α).
- Τοποθετήστε τον φορτισμένο ηλεκτρικό συσσωρευτή (7) μέσα στη χειρολαβή, ώσπου να ακούσετε ένα χαρακτηριστικό κλικ, ώστε να λειτουργήσει το κουμπί ασφάλισης του ηλεκτρικού συσσωρευτή (8).

### ΦΟΡΤΙΣΗ ΤΟΥ ΗΛΕΚΤΡΙΚΟΥ ΣΥΣΣΩΡΕΥΤΗ

Το ηλεκτρικό μηχάνημα διατίθεται στην αγορά με εν μέρει φορτισμένο τον ηλεκτρικό συσσωρευτή. Ο ηλεκτρικός συσσωρευτής θα πρέπει να φορτίζεται σε θερμοκρασία περιβάλλοντος από 4 °C έως 40 °C. Ο νέος ηλεκτρικός συσσωρευτής ή ο υπάρχον ηλεκτρικός συσσωρευτής, όταν δεν χρησιμοποιείται για μεγάλο χρονικό διάστημα, θα επιτύχει την ονομαστική του χωρητικότητα περίπου μετά από 3 έως 5 κύκλους φόρτισης και εκφόρτισης.

- Αφαιρέστε τον ηλεκτρικό συσσωρευτή (7) από το ηλεκτρικό μηχάνημα (εικ. Α).
- Συνδέστε τον φορτιστή στο ηλεκτρικό δίκτυο (230 V AC).
- Εισάγετε τον ηλεκτρικό συσσωρευτή (7) μέσα στον φορτιστή (10) (εικ. Β). Ελέγξτε εάν η θέση του ηλεκτρικού συσσωρευτή είναι ορθή (θα πρέπει να έχει εισαχθεί έως το τέλος της διαδρομής).

Κατόπιν σύνδεσης του φορτιστή στον ρευματοδότη (230 V AC), θα ενεργοποιηθεί η πράσινη φωτοдиодοι (9) του φορτιστή, η οποία καταδεικνύει την ύπαρξη τάσης.

Αφού ο ηλεκτρικός συσσωρευτής (7) εισαχθεί στον φορτιστή (10), θα ενεργοποιηθεί η ερυθρή φωτοдиодοι (9) του φορτιστή, η οποία καταδεικνύει ότι η φόρτιση του ηλεκτρικού συσσωρευτή είναι σε εξέλιξη.

Οι πράσινες φωτοдиодοι, οι οποίες καταδεικνύουν τον βαθμό φόρτισης του ηλεκτρικού συσσωρευτή, (12) ενεργοποιούνται ταυτόχρονα, εκπέμπουν παλλόμενο φωτισμό σε διαφορετικούς συνδυασμούς (βλ. την περιγραφή παρακάτω).

- Όταν όλες οι φωτοдиодοι εκπέμπουν παλλόμενο φωτισμό, αυτό σημαίνει ότι το επίπεδο της φόρτισης είναι χαμηλό και ότι ο ηλεκτρικός συσσωρευτής χρήζει φόρτισης.
- Όταν οι 2 φωτοдиодοι εκπέμπουν σταθερό φωτισμό, αυτό καταδεικνύει μερική εκφόρτιση.
- Όταν η 1 φωτοдиодοι εκπέμπει παλλόμενο φωτισμό, αυτό καταδεικνύει υψηλό επίπεδο φόρτισης του ηλεκτρικού συσσωρευτή.



Κατόπιν φόρτισης του ηλεκτρικού συσσωρευτή, η φωτοдиодοι (9) του φορτιστή ενεργοποιείται και εκπέμπει πράσινο φωτισμό, ενώ όλες οι φωτοдиодοι που καταδεικνύουν τον βαθμό φόρτισης του ηλεκτρικού συσσωρευτή (12) εκπέμπουν συνεχόμενο φωτισμό. Σε λίγη ώρα (περίπου 15 δευτερόλεπτα) οι φωτοдиодοι που καταδεικνύουν τον βαθμό φόρτισης του ηλεκτρικού συσσωρευτή (12) απενεργοποιούνται.



Η διάρκεια της διαδικασίας φόρτισης του ηλεκτρικού συσσωρευτή δεν πρέπει να υπερβαίνει 8 ώρες. Υπέρβαση αυτού του χρονικού διαστήματος ενδέχεται να προκαλέσει βλάβη στα στοιχεία του ηλεκτρικού συσσωρευτή. Ο φορτιστής δεν απενεργοποιείται αυτόματα κατόπιν πλήρους φόρτισης του ηλεκτρικού συσσωρευτή. Η πράσινη φωτοдиодοι του φορτιστή θα παραμείνει ενεργοποιημένη. Οι φωτοдиодοι που καταδεικνύουν τον βαθμό φόρτισης θα απενεργοποιηθούν σε λίγη ώρα. Διακόψτε την τροφοδοσία, προτού αφαιρέσετε τον ηλεκτρικό συσσωρευτή από τον φορτιστή. Αποφεύγετε σύντομες και συχνές φορτίσεις. Μην φορτίζετε τον ηλεκτρικό συσσωρευτή κατόπιν μιας σύντομης χρήσης του ηλεκτρικού εργαλείου. Σημαντική μείωση του χρόνου λειτουργίας του ηλεκτρικού συσσωρευτή μεταξύ των φορτίσεων του υποδηλώνει ότι έχει φθαρεί και χρήζει αντικατάστασης.



Οι ηλεκτρικοί συσσωρευτές θερμαίνονται πολύ κατά την φόρτιση τους. Μην αρχίζετε την εργασία αμέσως κατόπιν ολοκλήρωσης της διαδικασίας φόρτισης, αφήστε τον ηλεκτρικό συσσωρευτή να ψυχθεί έως τη θερμοκρασία δωματίου. Αυτό θα προστατέψει τον ηλεκτρικό συσσωρευτή από βλάβη.

### ΕΝΔΕΙΞΗ ΤΟΥ ΕΠΙΠΕΔΟΥ ΦΟΡΤΙΣΗΣ ΤΟΥ ΗΛΕΚΤΡΙΚΟΥ ΣΥΣΣΩΡΕΥΤΗ

Ο ηλεκτρικός συσσωρευτής διαθέτει την ένδειξη του επιπέδου φόρτισης του (3 φωτοдиодοι) (12). Για να ελέγξετε το επίπεδο φόρτισης του ηλεκτρικού συσσωρευτή, θα πρέπει να πιέσετε το κουμπί ένδειξης του επιπέδου φόρτισης του ηλεκτρικού συσσωρευτή (11) (εικ. C). Η ενεργοποίηση όλων των φωτοдиодών σημαίνει υψηλό επίπεδο φόρτισης του ηλεκτρικού συσσωρευτή. Η ενεργοποίηση των 2 φωτοдиодών σημαίνει μερική εκφόρτιση. Η ενεργοποίηση της 1 μόνο φωτοдиодοι σημαίνει ότι το επίπεδο της φόρτισης είναι χαμηλό και ότι ο ηλεκτρικός συσσωρευτής χρήζει φόρτισης.

### Ο ΜΗΧΑΝΙΣΜΟΣ ΠΕΔΗΣΗΣ ΤΗΣ ΑΤΡΑΚΤΟΥ

Το ηλεκτρικό εργαλείο είναι εφοδιασμένο με τον ηλεκτρονικό μηχανισμό πέδησης, ο οποίος ακινητοποιεί την άτρακτο αμέσως μόλις αφήσετε τον διακόπτη (5). Ο μηχανισμός πέδησης εξασφαλίζει την ακρίβεια του βιδώματος και αποτρέπει την ελεύθερη περιστροφή της άτρακτο κατόπιν απενεργοποίησης.

## ΛΕΙΤΟΥΡΓΙΑ / ΡΥΘΜΙΣΕΙΣ

### ΕΝΕΡΓΟΠΟΙΗΣΗ / ΑΠΕΝΕΡΓΟΠΟΙΗΣΗ

Ενεργοποίηση: πιέστε τον διακόπτη (5).

Απενεργοποίηση: αφήστε τον διακόπτη (5).

Με την κάθε πίεση του διακόπτη (5) ενεργοποιείται η φωτοдиодοι (6), η οποία φωτίζει το μέρος εργασίας.

### ΡΥΘΜΙΣΗ ΤΗΣ ΣΥΧΝΟΤΗΤΑΣ ΤΗΣ ΠΕΡΙΣΤΡΟΦΗΣ

Μπορείτε να ρυθμίσετε την ταχύτητα της περιστροφής κατά τη διάρκεια της εργασίας σας, με την αύξηση ή τη μείωση της πίεσης

στον διακόπτη (5). Η ρύθμιση της συχνότητας της περιστροφής καθιστά δυνατή την ομαλή εκκίνηση, η οποία συμβάλλει στον έλεγχο του εργαλείου κατά το βιδώμα και το ξεβιδώμα.

## ΕΦΑΠΤΟΜΕΝΗ ΚΡΟΥΣΗ



Η εφάπτομενη κρούση, μια σειρά παλμών, παράγεται κατά τη λειτουργία του ηλεκτρικού εργαλείου, όταν η άτρακτος περιστρέφεται. Η κρούση ενεργοποιείται αυτόματα κατά τη στιγμή αύξησης του φορτίου. Κατά αυτή τη χρονική στιγμή δημιουργείται η μέγιστη στιγμιαία ροπή στρέψης. Θα πρέπει να προσέχετε τη ζυλόβιδα ή βίδα που βιδώνετε για να έχετε τον πλήρη έλεγχο της διαδικασίας. Η δύναμη του βιδώματος θα πρέπει να ελέγχεται μέσω της επιλογής της ανάλογης συχνότητας των στρεφών.

## ΤΟΠΟΘΕΤΗΣΗ ΤΟΥ ΕΡΓΑΛΕΙΟΥ ΕΡΓΑΣΙΑΣ



• Τοποθετήστε την ανταλλακτική κεφαλή κατάλληλου μεγέθους πάνω στην υποδοχή 1/2" έως το τέλος της διαδρομής (1), ώσπου να ακούσετε τον χαρακτηριστικό ήχο (εικ. D).

• Ελέγξτε την ορθότητα της στερέωσης της ανταλλακτικής κεφαλής, ελαφρώς ελκοντάς την.



Η αφαίρεση του εργαλείου εργασίας πραγματοποιείται κατά την αντίστροφη από την τοποθέτησή του σειρά.



Συνιστάται να χρησιμοποιείτε τις ειδικές ανταλλακτικές κεφαλές που προορίζονται για τη λειτουργία με κρουστικούς βιδολόγους.

## ΑΡΙΣΤΕΡΟΣΤΡΟΦΗ – ΔΕΞΙΟΣΤΡΟΦΗ ΠΕΡΙΣΤΡΟΦΗ



Με τη βίδα του επιλογέα της κατεύθυνσης της περιστροφής (2) μπορείτε να επιλέξετε την κατεύθυνση της περιστροφής της άτρακτου (εικ. E).

**Δεξιόστροφη περιστροφή:** τοποθετήστε τον επιλογέα (2) στην τελείως αριστερή θέση.

**Αριστερόστροφη περιστροφή:** τοποθετήστε τον επιλογέα (2) στην τελείως δεξιά θέση.

\* Προσοχή! Σε μερικές περιπτώσεις, η θέση του επιλογέα σχετικά με την κατεύθυνση της περιστροφής στο ηλεκτρικό μηχάνημα που αποκτίσате μπορεί να μην αντιστοιχεί στην περιγραφόμενη στις οδηγίες θέση. Προσοχή στα γραφικά σύμβολα επάνω στον ρυθμιστή ή στο σώμα του ηλεκτρικού μηχανήματος.



Η κεντρική θέση του επιλογέα (2) είναι ασφαλής και αποτρέπει την τυχαία εκκίνηση του ηλεκτρικού μηχανήματος.

• Στην ως άνω αναφερόμενη θέση το ηλεκτρικό μηχάνημα δεν μπορεί να ενεργοποιηθεί.

• Στην εν λόγω θέση μπορείτε να αντικαταστήσετε τις ανταλλακτικές κεφαλές.

• Προτού το ηλεκτρικό μηχάνημα τεθεί σε λειτουργία, βεβαιωθείτε ότι ο επιλογέας της κατεύθυνσης της περιστροφής (2) είναι τοποθετημένος στη σωστή θέση.



Όταν η άτρακτος του ηλεκτρικού μηχανήματος περιστρέφεται, απαγορεύεται να αλλάξετε την κατεύθυνση της περιστροφής της.



Η λειτουργία με χαμηλή συχνότητα της περιστροφής της άτρακτου για μεγάλη χρονική διάρκεια μπορεί να προκαλέσει υπερθέρμανση του κινητήρα. Οφείλετε να κάνετε διαλείμματα στην εργασία σας ή να αφήνετε το ηλεκτρικό μηχάνημα να λειτουργήσει χωρίς φορτίο με τη μέγιστη ταχύτητα περιστροφής για περίπου 3 λεπτά.

## Ο ΣΦΙΓΚΤΗΡΑΣ



Ο βιδολόγος είναι εξοπλισμένος με τον βολικό σφιγκτήρα (4), ο οποίος προορίζεται για τη στερέωση του βιδολόγου π.χ. σε μάντα κατά τη χρήση του σε υψηλό σημείο.

## ΤΕΧΝΙΚΗ ΣΥΝΤΗΡΗΣΗ

### ΦΡΟΝΤΙΔΑ ΚΑΙ ΦΥΛΑΞΗ



• Συνιστάται να καθαρίζετε το ηλεκτρικό μηχάνημα μετά από την κάθε χρήση του.

• Απαγορεύεται να χρησιμοποιείτε νερό και λοιπά υγρά για τον καθαρισμό του εργαλείου.

• Σκουπίζετε το ηλεκτρικό μηχάνημα, τον ηλεκτρικό συσσωρευτή και τον φορτιστή με ένα στεγνό πανί ή με πεπιεσμένο αέρα υπό μικρή πίεση.

• Απαγορεύεται να χρησιμοποιείτε οποιαδήποτε καθαριστικά και διαλυτικά για τον καθαρισμό του ηλεκτρικού μηχανήματος, διότι αυτό ενδέχεται να προκαλέσει βλάβη στα πλαστικά εξαρτήματα του.

• Συστηματικά καθαρίζετε τις οπές εξαερισμού, ώστε να αποτρέψετε την υπερθέρμανση του ηλεκτρικού μηχανήματος.

• Πάντοτε φυλάσσετε το ηλεκτρικό μηχάνημα σε ένα ξηρό μέρος όπου δεν έχουν πρόσβαση τα παιδιά.

• Για την περίοδο της αποθήκευσης θα πρέπει να αφαιρέσετε τον ηλεκτρικό συσσωρευτή από το ηλεκτρικό μηχάνημα.



Όλες οι δυσλειτουργίες πρέπει να επισκευάζονται από το εξουσιοδοτημένο συνεργείο τεχνικής υποστήριξης του κατασκευαστή.

## ΤΕΧΝΙΚΑ ΧΑΡΑΚΤΗΡΙΣΤΙΚΑ

### ΟΝΟΜΑΣΤΙΚΑ ΣΤΟΙΧΕΙΑ

Επαναφορτιζόμενος κρουστικός βιδολόγος 58G018	
Παράμετροι	Τιμές
Τάση ηλεκτρικού συσσωρευτή	18 V DC
Κλίμακα της συχνότητας της περιστροφής άνευ φορτίου	0-2200 στροφές ανά λεπτό
Υποδοχή	τετράγωνη 1/2"
Μέγιστη ροπή στρέψης	180 Nm
Κλάση προστασίας	III
Βάρος	1,8 kg
Έτος κατασκευής	2018
58G018 σημαίνει τον τύπο αλλά και τη σήμανση του μηχανήματος	

Ηλεκτρικός συσσωρευτής του συστήματος Graphite Energy+		
Παράμετροι	Τιμές	
<b>Ηλεκτρικός συσσωρευτής</b>	<b>58G001</b>	<b>58G004</b>
Τάση του ηλεκτρικού συσσωρευτή	18 V DC	18 V DC
Τύπος του ηλεκτρικού συσσωρευτή	Li-Ion	Li-Ion
Χωρητικότητα του ηλεκτρικού συσσωρευτή	2000 mAh	4000 mAh
Εύρος θερμοκρασιών περιβάλλοντος	4°C – 40°C	4°C – 40°C
Διάρκεια φόρτισης με τον φορτιστή 58G002	1 h	2 h
Βάρος	0,400 kg	0,650 kg
Έτος κατασκευής	2018	2018

Φορτιστής του συστήματος Graphite Energy+	
Παράμετροι	Τιμές
<b>Τύπος φορτιστή</b>	<b>58G002</b>
Τάση λαμβανόμενου ρεύματος	230 V AC
Συχνότητα ρεύματος ηλεκτρικού δικτύου	50 Hz
Τάση φόρτισης	22 V DC
Μέγιστο ρεύμα φόρτισης	2300 mA
Εύρος θερμοκρασιών περιβάλλοντος	4°C – 40°C
Διάρκεια φόρτισης του ηλεκτρικού συσσωρευτή 58G001	1 h
Διάρκεια φόρτισης του ηλεκτρικού συσσωρευτή 58G004	2 h

Κλάση προστασίας	II
Βάρος	0,300 kg
Έτος κατασκευής	2018

## ΠΛΗΡΟΦΟΡΙΕΣ ΓΙΑ ΕΠΙΠΕΔΟ ΘΟΥΡΥΒΟΥ ΚΑΙ ΚΡΑΔΑΣΜΟΥΣ

Επίπεδο ακουστικής πίεσης	$L_{p_A} = 95,1 \text{ dB(A)}$ $K = 3 \text{ dB(A)}$
Επίπεδο ακουστικής ισχύος	$L_{w_A} = 106,1 \text{ dB(A)}$ $K = 3 \text{ dB(A)}$
Επιτάχυνση της παλμικής κίνησης	$a_h = 15,87 \text{ m/s}^2$ $K = 1,5 \text{ m/s}^2$



### Πληροφορίες για επίπεδο θορύβου και κραδασμούς

Το επίπεδο θορύβου που εκπέμπεται από το ηλεκτρικό μηχανήμα περιγράφεται με τη βοήθεια: της στάθμης ακουστικής πίεσης  $L_{p_A}$  και της στάθμης ακουστικής ισχύος  $L_{w_A}$  (όπου το  $K$  είναι η τιμή αβεβαιότητας στη μέτρηση). Το επίπεδο κραδασμών που εκπέμπονται από το ηλεκτρικό μηχανήμα περιγράφεται με τη βοήθεια της επιτάχυνσης της παλμικής κίνησης  $a_h$  (όπου το  $K$  είναι η τιμή αβεβαιότητας στη μέτρηση).

Η στάθμη της παραγόμενης ακουστικής πίεσης  $L_{p_A}$ , η στάθμη ακουστικής ισχύος  $L_{w_A}$  και η επιτάχυνση της παλμικής κίνησης  $a_h$  που παρατίθενται σε αυτές τις οδηγίες έχουν υπολογιστεί σύμφωνα με τις απαιτήσεις του προτύπου EN 60745-1. Η αναφερόμενη στάθμη κραδασμών  $a_h$  μπορεί επίσης να χρησιμοποιηθεί για τη σύγκριση των ηλεκτρικών μηχανημάτων όπως και για την προκαταρκτική εκτίμηση της έκθεσης στους κραδασμούς.

Η δηλωμένη τιμή κραδασμών είναι αντιπροσωπευτική για βασικές εργασίες με το ηλεκτρικό εργαλείο. Η τιμή κραδασμών μπορεί να αλλάξει, εάν το ηλεκτρικό εργαλείο θα χρησιμοποιείται για άλλους σκοπούς. Επίσης, η τιμή κραδασμών μπορεί να επηρεαστεί από ανεπαρκή ή πολύ σπάνια τεχνική συντήρηση. Οι ανωτέρω αιτίες ενδέχεται να προκαλέσουν αύξηση της διάρκειας της έκθεσης στους κραδασμούς κατά το χρονικό διάστημα της λειτουργίας του εργαλείου.

Για την ακριβή εκτίμηση της έκθεσης στους κραδασμούς θα πρέπει να λάβετε υπόψη σας τον χρόνο κατά τον οποίο το εργαλείο είναι απενεργοποιημένο ή κατά τον οποίο είναι ενεργοποιημένο αλλά δεν λειτουργεί. Κατόπιν ακριβούς εκτίμησης όλων των παραγόντων, η συνολική τιμή κραδασμών μπορεί να είναι πολύ χαμηλότερη.

Για την προστασία του χειριστή από τη βλαβερή επίδραση των κραδασμών πρέπει να εφαρμόζετε επιπρόσθετα μέτρα ασφαλείας, ήτοι να εξασφαλίζετε την τεχνική φροντίδα του ηλεκτρικού εργαλείου και των παρελκομένων εργασίας, να διατηρείτε τη θερμοκρασία των χεριών σας σε αποδεκτό επίπεδο, να τηρείτε το πρόγραμμα εργασίας.

## ΠΡΟΣΤΑΣΙΑ ΠΕΡΙΒΑΛΛΟΝΤΟΣ



Ηλεκτρικές συσκευές δεν πρέπει να απορρίπτονται μαζί με τα οικιακά απορρίμματα. Θα πρέπει να παραδίδονται στο ειδικό τμήμα ανακύκλωσης. Τις πληροφορίες για το θέμα ανακύκλωσης μπορεί να σας τις παρέχει ο πωλητής του προϊόντος ή οι τοπικές αρχές. Ηλεκτρονικός και ηλεκτρικός εξοπλισμός, το χρονικό περιθώριο λειτουργίας του οποίου έληξε, περιέχει επικίνδυνες για το περιβάλλον ουσίες. Εξοπλισμός ο οποίος δεν έχει υποστεί ανακύκλωση αποτελεί ενδεχόμενο κίνδυνο για το περιβάλλον και την υγεία του ανθρώπου.



**Li-Ion**

Ηλεκτρικοί συσσωρευτές / μπαταρίες δεν πρέπει να απορρίπτονται μαζί με τα οικιακά απορρίμματα. Δεν επιτρέπεται να πετιούνται στη φωτιά ή στο νερό. Όταν ο ηλεκτρικός συσσωρευτής είναι ληγμένος ή έχει βλάβη, θα πρέπει να ανακυκλωθεί σύμφωνα με την ισχύουσα οδηγία σχετικά με την ανακύκλωση ηλεκτρικών συσσωρευτών και μπαταριών.

\* Διατηρούμε το δικαίωμα εισαγωγής αλλαγών.

Η εταιρεία „Grupa Torxex Spółka z ograniczoną odpowiedzialnością“ Spółka komandytowa, η οποία εδρεύει στη Βαρσοβία στη διεύθυνση: Roganiczna str. 2/4 (αποκαλούμενη εφεξής η «Grupa Torxex»), προειδοποιεί ότι όλα τα πνευματικά δικαιώματα δημιουργού για το περιεχόμενο των παρούσων οδηγιών (αποκαλούμενων εφεξής οι «Οδηγίες») συμπεριλαμβανομένων του κειμένου, των φωτογραφιών, διαγραμμάτων, εικόνων και σχεδίων, καθώς και της στοιχειοθεσίας, ανήκουν αποκλειστικά στην εταιρεία Grupa Torxex και προστατεύονται με το Νόμο περί δικαιώματος δημιουργού και συγγενών δικαιωμάτων από τις 4 Φεβρουαρίου του έτους 1994 (Ενημερωτικό δελτίο των νομοθετημάτων της Δημοκρατίας της Πολωνίας Αρ. 90 Αρθ. 631 με τις υπόμενες μεταρρυθμίσεις). Αντιγραφή, αναπαραγωγή, δημοσίευση, αλλαγή των στοιχείων των οδηγιών χωρίς την έγγραφη έγκριση της εταιρείας Grupa Torxex αυστηρά απαγορεύεται και μπορεί να οδηγήσει σε έγερση ποινικών και άλλων αξιώσεων.



## TRADUCCIÓN DEL MANUAL ORIGINAL

### LLAVE DE IMPACTO A BATERÍA 58G018

ATENCIÓN: ANTES DE USAR ESTA HERRAMIENTA ELÉCTRICA ES NECESARIO LEER LAS INSTRUCCIONES Y GUARDARLAS PARA LAS FUTURAS CONSULTAS.

#### NORMAS DE SEGURIDAD DETALLADAS

##### NORMAS DE SEGURIDAD DETALLADAS (LLAVE DE IMPACTO A BATERÍA)

- Use protección para los oídos y gafas de protección durante el trabajo con la llave de impacto. La exposición al ruido puede provocar pérdida de audición. Las limaduras de metal y otras partículas en el aire pueden causar daños permanentes en los ojos.
- La herramienta se debe utilizar con las empuñaduras suministradas con ella. La pérdida de control puede provocar lesiones corporales del usuario.
- Durante los trabajos en los que el útil podría entrar en contacto con cables ocultos, debe sujetar la herramienta solo por las superficies aisladas de la empuñadura. El contacto con el cable bajo tensión (o con el cable de alimentación de la herramienta)\* puede provocar que la tensión pase a las partes metálicas de la herramienta, lo que podría causar una descarga eléctrica.

\* en caso de dispositivos a batería no existe

##### NORMAS ADICIONALES DE TRABAJO SEGURO CON LA LLAVE DE IMPACTO

- No toque con la herramienta eléctrica encendida las tuercas / los pernos. El útil giratorio en movimiento puede deslizarse de la tuerca o el perno.
- Al fijar el útil, prestar atención a que se coloque de forma correcta y segura en la sujeción de útiles. Si el útil no está funcionando correctamente montado en la sujeción de útiles, puede aflojarse y el usuario puede perder el control durante la operación.
- Al apretar y aflojar los tornillos debe sujetar la herramienta eléctrica firmemente ya que puede haber altos momentos de reacción de corta duración.
- Se prohíbe cambiar la dirección de giro del husillo cuando la herramienta está en marcha. En el caso contrario la herramienta eléctrica puede dañarse.
- Para limpiar la herramienta se debe utilizar un trozo de tela suave y seca. Nunca use detergentes ni alcohol.

##### INSTRUCCIONES DE SEGURIDAD PARA LA BATERÍA

- Si la batería está dañada y se usa de forma inapropiada, se podrían generar gases. Se debe ventilar la habitación y en caso de sufrir malestar, consultar al médico. Los gases pueden dañar el sistema respiratorio.
- Las condiciones de funcionamiento incorrectas pueden causar una fuga de la batería; evitar el contacto con el líquido de batería. Si se llega en contacto accidentalmente, el líquido de batería se debe enjuagar bien con agua. En caso de contacto con los ojos también se debe consultar a un médico. El líquido de batería puede causar irritación o quemaduras.
- No abra la batería - hay riesgo de cortocircuito.
- No utilice la batería de la herramienta eléctrica cuando llueve.
- La batería se debe mantener siempre fuera del alcance de la fuente de calor. La batería no se debe dejar por un periodo de tiempo largo en ambientes con temperatura alta (lugares expuestos al sol, cerca de radiadores o en cualquier lugar donde la temperatura supera 50°C).

##### INSTRUCCIONES DE SEGURIDAD PARA EL CARGADOR DE LA BATERÍA

- Este dispositivo no está destinado para su uso por personas (incluidos niños) con capacidades físicas limitadas, limitación en la sensibilidad o enfermedades psíquicas o por personas que no tengan experiencia o no conozcan el dispositivo, al menos que lo hagan bajo supervisión o de acuerdo a las instrucciones de uso suministradas por personas responsables por la seguridad.
- Tenga precaución para que los niños no jueguen con el dispositivo.
- El cargador no debe exponerse a la humedad o al agua. Si entra agua en el cargador, aumenta el riesgo de descarga eléctrica. El cargador solo se puede utilizar dentro de recintos secos.
- Antes de instalar, ajustar, reparar o usar la herramienta es necesario desenchufarla de la toma de corriente.
- No utilice el cargador colocado sobre una superficie inflamable (por ejemplo, papel, textiles) o en la proximidad de sustancias inflamables. Debido a que la temperatura del cargador sube durante la carga, existe un riesgo de incendio.
- Antes de cada uso, compruebe el estado del cargador, cable y enchufe. En caso de daños - no utilice el cargador. No debe intentar desmontar el cargador. Cualquier reparación debe realizarse en un punto de servicio técnico autorizado. El montaje del cargador realizado de forma incorrecta provoca riesgo de descarga eléctrica o incendio.
- Los niños y personas con discapacidad física, emocional o mental y otras personas cuya experiencia o el conocimiento no es suficiente para manejar el cargador manteniendo al mismo tiempo todas las normas de seguridad, no deben operar el cargador sin la supervisión de una persona responsable. De lo contrario existe el peligro de que el dispositivo se maneje indebidamente y como resultado puede conducir a lesiones.
- Cuando el cargador no esté en uso, debe desconectarlo de la red de alimentación.

##### ATENCIÓN: La herramienta sirve para trabajos en los interiores.

**Aunque la estructura es segura de por sí, y aunque utilice medidas de seguridad y de protección adicionales, siempre existe un riesgo residual de sufrir lesiones corporales durante el trabajo.**

**Las baterías Li-ion pueden soltar líquido, inflamarse o explotar si se calientan a temperaturas altas o sufren un cortocircuito. No deben almacenarse en el coche durante días de mucho calor o sol. No debe abrir las baterías. Las baterías Li-ion contienen dispositivos eléctricos de seguridad que en caso de dañarse pueden causar la inflamación o la explosión de la batería.**

## Descripción de iconos utilizados.



1. ATENCIÓN: Guarde precauciones
2. Lea el manual de uso, siga las advertencias y las reglas de seguridad incluidas.
3. Use el equipo de protección personal (gafas de seguridad, protección auditiva).
4. Use guantes de protección
5. No permita que los niños se acerquen a la herramienta.
6. Use ropa de protección.
7. Debe proteger la herramienta contra la humedad.
8. Retire la batería del dispositivo antes de empezar las actividades relacionadas con el ajuste o la limpieza.
9. La herramienta sirve para trabajos en los interiores.
10. La temperatura máxima admisible de las células es de 45°.
11. No arroje las células al fuego.
12. Reciclaje.
13. Clase de protección 2 del cargador.
14. No arroje las células al agua.

## ESTRUCTURA Y APLICACIÓN

La llave de impacto es una herramienta eléctrica alimentada a batería. La propulsión es de motor conmutador de corriente directa de imán permanente. El diseño de los elementos de la llave garantiza la durabilidad del uso. La sujeción de la llave permite el montaje de vasos de varias longitudes con una sección cuadrada de 1/2" de apertura. El amplio rango de ajuste del par le permite reemplazar varios tipos de herramientas. El mecanismo responsable por el par de giro alto lo genera como impacto instantáneo y la acción del dispositivo sobre las manos del usuario es baja.

La llave está destinada para uso general en trabajos relacionados con el funcionamiento de, por ejemplo, vehículos de motor, durante las actividades de montaje y reparación.



**Se prohíbe el uso de esta herramienta eléctrica distinto a los aquí indicados.**

## DESCRIPCIÓN DE LAS PÁGINAS GRÁFICAS

La lista de componentes se refiere a las piezas del dispositivo mostradas en la imagen al inicio del manual.

1. Sujeción del útil 1/2"
2. Cambio de dirección de giro

3. Empuñadura
4. Sujeción
5. Interruptor
6. Iluminación
7. Batería
8. Interruptor de sujeción de la batería
9. Diodos LED
10. Cargador
11. Botón de estado de carga de la batería
12. Indicador de estado de carga de la batería (diodo LED).

\* Puede haber diferencias entre la imagen y el producto.

## DESCRIPCIÓN DE ICONOS UTILIZADOS



ATENCIÓN



ADVERTENCIA



MONTAJE / CONFIGURACIONES



INFORMACIÓN

## PREPARACIÓN PARA TRABAJAR

### RETIRADA / COLOCACIÓN DE LA BATERÍA

- Coloque el cambio de dirección de giro (2) en posición intermedia.
- Pulse el interruptor de sujeción de la batería (8) y retire la batería (7) (imagen A).
- Coloque la batería cargada (7) en la sujeción en la empuñadura hasta oír un clac del interruptor de sujeción de la batería (8).

### CARGA DE LA BATERÍA

- La herramienta se vende con la batería parcialmente cargada. La carga de la batería debe realizarse en condiciones de temperatura de ambiente entre 4°C-40°C. Una batería nueva o no utilizada durante mucho tiempo llegará a capacidad plena de carga después de 3 - 5 ciclos de carga y descarga.
- Retire la batería (7) del dispositivo (imagen A).
- Conecte el cargador a la toma de corriente (230 V CA).
- Coloque la batería (7) al cargador (10) (imagen B). Compruebe que la batería está bien colocada (introducida hasta el fondo).
- Después de conectar el cargador a la red (230 V CA), el diodo LED verde (9) en el cargador se iluminará indicando conexión a la alimentación.

Después de colocar la batería (7) en el cargador (10) se iluminará el diodo rojo (9) en el cargador indicando que la carga de la batería está en proceso.

Los diodos verdes (12) parpadean al mismo tiempo indicando el estado de carga de la batería en diferentes modos (ver abajo).

- **El parpadeo de todos los diodos** significa que la batería está descargada y hay que cargarla.
- **El parpadeo de 2 diodos** indica una descarga parcial.
- **El parpadeo de 1 diodo** indica un estado de carga de la batería alto.



Después de cargar la batería, el diodo (9) en el cargador se ilumina en verde y todos los diodos del estado de carga de la batería (12) se iluminan con luz continua. Después de algún tiempo (aprox. 15 seg.), el diodo del estado de carga de la batería (12) se apaga.

La batería no debe estar cargándose más de 8 horas. Si se supera este tiempo las células de la batería pueden dañarse. El cargador no se apagará automáticamente cuando la batería esté completamente cargada. El diodo verde en el cargador seguirá iluminado. El diodo de estado de carga de la batería se





apaga después de un cierto periodo de tiempo. Desconecte la alimentación antes de retirar la batería de la toma de cargador. Evite cargas cortas consecutivas. No debe cargar la batería después de un uso corto del dispositivo. Una disminución significativa de tiempo entre las cargas necesarias indica que la batería está desgastada y debe ser reemplazada.



Durante el proceso de carga las baterías se calientan mucho. No debe trabajar justo después de cargar la batería. Espere hasta que el cargador alcance la temperatura ambiente. De esta forma evitará daños de la batería.



#### INDICACIÓN SOBRE EL ESTADO DE CARGA DE LA BATERÍA



La batería está equipada con la indicación del estado de carga de la batería (3 diodos LED) (12). Para comprobar el estado de carga de la batería debe pulsar el botón de estado de carga de la batería (11) (imagen C). La iluminación de todos los diodos indica un estado de carga de la batería alto. La iluminación de 2 diodos indica una descarga parcial. La iluminación únicamente de un diodo significa que la batería está descargada y que hay que cargarla.



#### FRENO DEL HUSILLO



Esta herramienta eléctrica está equipada en un freno electrónico que para el husillo justo después de soltar el interruptor (5). El freno garantiza la precisión del atornillado sin permitir que el husillo gire después de desconectarlo.



### TRABAJO / CONFIGURACIÓN

#### PUESTA EN MARCHA / DESCONEXIÓN



**Puesta en marcha** - pulse el interruptor (5).

**Desconexión** - suelte el interruptor (5).



Cada vez que pulse el interruptor (5) el diodo (LED) (6) se encenderá iluminando el lugar de trabajo.

#### AJUSTE DE REVOLUCIONES



La velocidad de atornillado y perforación se puede ajustar durante trabajo aumentando o disminuyendo la presión ejercida sobre el interruptor (5). El ajuste de la velocidad permite una puesta en marcha lenta que permite controlar el trabajo al atornillar y destornillar.



#### IMPACTO TIPO CARRACA



Al girar el husillo durante el atornillado se genera un impacto de carraca. El impacto se activa automáticamente cuando la carga aumenta. En este momento se suministra un par de giro instantáneo alto. Para el control total de atornillar hay que observar el tornillo o perno atornillador. La potencia de atornillar se debe controlar mediante la selección de la velocidad de giro adecuada.

#### MONTAJE DEL ÚTIL



• Inserte hasta el fondo del vaso con el tamaño adecuado sobre el portaútil 1/2" (1) hasta que oiga que el anillo se ha cerrado (imagen D).

• Compruebe que la hoja esté bien colocada en la sujeción tirando ligeramente del vaso.



El desmontaje del útil se realiza en orden inverso al de su montaje.



Se recomienda utilizar vasos apropiados para llaves de impacto.

#### DIRECCIÓN DE GIRO A LA DERECHA - IZQUIERDA



Con el interruptor de cambio de marcha (2) se selecciona la dirección de giro del husillo (imagen E).

**Giro a la derecha** - coloque el interruptor (2) en la posición extrema izquierda.

**Giro a la izquierda** - coloque el interruptor (2) en la posición extrema derecha.

\* Note que en algunos casos la posición del interruptor para la dirección del giro puede ser otra que la descrita. Debe fijarse en los iconos gráficos sobre el interruptor o sobre la carcasa de la herramienta.



La posición segura es la posición intermedia del interruptor de cambio de dirección de giro (2) que evita la puesta en marcha incontrolada de la herramienta eléctrica.

• En esta posición no se puede poner el atornillador en marcha.

• En esta posición se cambian los vasos.

• Antes de poner en marcha la herramienta debe comprobar que el cambio de dirección de giro (2) está en la posición correcta.

Se prohíbe cambiar la dirección de giro mientras el husillo de la herramienta eléctrica está en marcha.

El trabajo a bajas revoluciones durante un tiempo prolongado puede causar sobrecarga del motor. Debe hacer descansos periódicos en el trabajo o permitir que la herramienta trabaje con velocidad máxima durante unos 3 minutos.

#### SUJECCIÓN

Esta herramienta eléctrica tiene una sujeción (4) que sirve para colgarlo, ej. sobre el cinturón de montador, durante trabajos en alturas.

### USO Y CONFIGURACIÓN

#### MANTENIMIENTO Y ALMACENAJE

• Se recomienda limpiar la herramienta después de cada uso.

• Para limpiar nunca utilice agua, ni otros líquidos.

• La herramienta eléctrica, la batería y el cargador deben limpiarse con un trapo seco o con chorro de aire comprimido a baja presión.

• No utilice detergentes ni disolventes, ya que pueden dañar las piezas de plástico.

• Debe limpiar con regularidad los orificios de ventilación en la carcasa del motor para evitar sobrecalentamiento del dispositivo.

• La herramienta eléctrica debe estar almacenada en un lugar seco y fuera del alcance de los niños.

• El dispositivo debe ser almacenado con la batería extraída.

• Cualquier tipo de avería debe subsanarse en un punto de servicio técnico autorizado por el fabricante.

### PARAMETROS TÉCNICOS

#### DATOS NOMINALES

Llave de impacto a batería 58G018	
Parámetro técnico	Valor
Tensión del cargador	18 V DC
Alcance de la velocidad de giro en vacío	0-2200 min <sup>-1</sup>
Sujeción del útil	cuadrado 1/2"
Par de giro máximo	180 Nm
Clase de protección	III
Peso	1,8 kg
Año de fabricación	2018
58G018 significa tanto el tipo como la definición de la máquina	

Cargador del sistema Graphite Energy+		
Parámetro técnico	Valor	
<b>Batería</b>	<b>58G001</b>	<b>58G004</b>
Tensión del cargador	18 V DC	18 V DC
Tipo de batería	Li-Ion	Li-Ion
Capacidad de la batería	2000 mAh	4000 mAh
Alcance de temperatura ambiente	4°C - 40°C	4°C - 40°C
Tiempo de carga de la batería 58G002	1 h	2 h
Peso	0,400 kg	0,650 kg
Año de fabricación	2018	2018

Cargador del sistema Graphite Energy+	
Parámetro técnico	Valor
<b>Tipo de cargador</b>	<b>58G002</b>
Voltaje	230 V AC
Frecuencia	50 Hz
Tensión de carga	22 V DC
Corriente de carga máx.	2300 mA
Alcance de temperatura ambiente	4°C - 40°C
Tiempo de carga de la batería 58G001	1 h
Tiempo de carga de la batería 58G004	2 h
Clase de protección	II
Peso	0,300 kg
Año de fabricación	2018

## DATOS DE RUIDO Y VIBRACIONES

Nivel de presión sonora	$L_{p_A} = 95,1 \text{ dB(A)}$ $K = 3 \text{ dB(A)}$
Nivel de potencia acústica	$L_{w_A} = 106,1 \text{ dB(A)}$ $K = 3 \text{ dB(A)}$
Valor de aceleraciones de las vibraciones	$a_h = 15,87 \text{ m/s}^2$ $K = 1,5 \text{ m/s}^2$



### Información sobre ruidos y vibraciones

El nivel de ruido emitido por el dispositivo se describe por: el nivel de presión acústica  $L_p$ , y el nivel de potencia acústica  $L_w$  (donde K es la incertidumbre de la medición). Las vibraciones emitidas por el dispositivo se describen por el valor de la aceleración de la vibración  $a_h$  (donde K es la incertidumbre de la medición).

Los niveles de presión sonora  $L_{p_A}$ , nivel de potencia acústica  $L_{w_A}$ , y el valor de aceleraciones de las vibraciones  $a_h$  indicados en este manual se han medido de acuerdo con EN 60745-1. El nivel de vibración  $a_h$  especificado puede usarse para comparar dispositivos y para evaluar previamente la exposición a la vibración.

El nivel especificado de la vibración es representativo de las aplicaciones básicas de la herramienta. Si el dispositivo se utiliza para otras aplicaciones o con otros útiles, el nivel de vibraciones puede cambiar. Los niveles de vibraciones podrán ser más altos por un mantenimiento insuficiente o demasiado poco frecuente. Las razones anteriores pueden dar lugar a una mayor exposición a las vibraciones durante todo el periodo de trabajo.

**Para estimar con precisión la exposición a las vibraciones, se deben tener en cuenta los periodos en los que la herramienta está desconectada o cuando está encendida pero no se utiliza para trabajar. Después de estimar con detalle todos los factores, la exposición total a la vibración puede ser mucho menor.**

Para proteger al usuario de las vibraciones, se deben introducir medidas de seguridad adicionales, como el mantenimiento cíclico del dispositivo y los útiles, la protección adecuada de la temperatura de las manos y la organización adecuada del trabajo.

## PROTECCIÓN MEDIOAMBIENTAL



Los dispositivos eléctricos no se deben desechar junto con los residuos tradicionales, sino ser llevados para su reutilización a las plantas de reciclaje especializadas. Podrá recibir información necesaria del vendedor del producto o de la administración local. Equipo eléctrico y electrónico desgastado contiene sustancias no neutras para el medio ambiente. Los equipos que no se sometan al reciclaje suponen posible riesgo para el medio ambiente y para las personas.



**Li-Ion**

Las baterías / pilas no se deben desechar en la basura doméstica, no se debe echar al fuego o al agua. Las baterías dañadas o desgastadas se deben reciclar correctamente de acuerdo a la directiva actual sobre el desecho de baterías y pilas.

\* Se reserva el derecho de introducir cambios.

Grupa Topex Sociedad con responsabilidad limitada\* Sociedad comanditaria con sede en Varsovia, c/ Pograniczna 2/4 (a continuación: "Grupa Topex") informa que todos los derechos de autor para el contenido de las presentes instrucciones (a continuación: "Instrucciones"), entre otros, para su texto, fotografías incluidas, esquemas, imágenes, así como su estructura son propiedad exclusiva de Grupa Topex y está sujeto a la protección legal de acuerdo con la ley del 4 de febrero de 1994 sobre el derecho de autor y leyes similares (B.O. 2006 N°90 Posición 631 con enmiendas posteriores). Se prohíbe copiar, tratar, publicar o modificar con fines comerciales de la totalidad o de partes de las Instrucciones sin el permiso expreso de Grupa Topex por escrito. El no cumplimiento de esta prohibición puede acarrear la responsabilidad civil y penal.



## TRADUZIONE DELLE ISTRUZIONI ORIGINALI

### AVVITATORE A PERCUSSIONE SENZA FILI 58G018

ATTENZIONE: PRIMA DI UTILIZZARE L'ELETTROUTENSILE, LEGGERE ATTENTAMENTE IL PRESENTE MANUALE, CHE DEVE ESSERE CONSERVATO CON CURA PER UTILIZZI FUTURI.

#### NORME PARTICOLARI DI SICUREZZA

##### NORME PARTICOLARI DI SICUREZZA (AVVITATORE A PERCUSSIONE SENZA FILI)

- Durante l'utilizzo dell'avvitatore a percussione indossare protezioni acustiche ed occhiali protettivi. L'esposizione al rumore può provocare la perdita dell'udito. Sfridi di metalli ed altre particelle volanti possono causare danni permanenti agli occhi.
- L'elettrotensile deve essere utilizzato con le impugnature supplementari fornite a corredo. La perdita del controllo può provocare lesioni personali dell'operatore.
- Durante l'esecuzione di lavori in cui l'utensile di lavoro potrebbe venire a contatto con cavi elettrici nascosti, l'elettrotensile deve essere tenuto solo tramite le superfici isolate dell'impugnatura. Il contatto con il cavo sotto tensione (o il cavo di alimentazione del dispositivo)\* può causare il trasferimento della tensione alle parti metalliche del dispositivo con il conseguente pericolo di scosse elettriche.

\* nel caso dei dispositivi alimentati a batteria tale rischio non si verifica

##### ULTERIORI INDICAZIONI PER L'USO IN PIENA SICUREZZA DELL'AVVITATORE A PERCUSSIONE

- Non avvicinare l'elettrotensile acceso a dadi/bulloni. L'utensile di lavoro in rotazione potrebbe scivolare dal bullone o dal dado.
- Installando l'utensile di lavoro, prestare attenzione al suo inserimento in modo corretto e sicuro all'interno del mandrino. Se l'utensile di lavoro non è montato correttamente nel mandrino, potrebbe avere luogo un suo allentamento, con la conseguente perdita di controllo dello stesso durante il lavoro.
- Durante il serraggio e l'allentamento di bulloni tenere saldamente l'elettrotensile, in quanto possono verificarsi elevati valori di coppia di reazione di breve durata.
- È vietato effettuare il cambiamento del senso di rotazione dell'alberino dell'elettrotensile durante il funzionamento dello stesso. In caso contrario l'elettrotensile potrebbe subire dei danni.
- Per la pulizia dell'elettrotensile utilizzare un panno morbido ed asciutto. Non utilizzare mai detersivi o alcol.

##### INDICAZIONI SULLA SICUREZZA INERENTI LA BATTERIA RICARICABILE

- In caso di danni ed utilizzo improprio, dalla batteria può avere luogo la fuoriuscita di gas. Ventilare l'ambiente, in caso di disturbi, consultare il proprio medico. I gas possono causare lesioni dell'apparato respiratorio.
- In caso di condizioni di funzionamento inadeguate, possono avere luogo perdite di elettrolita dalla batteria; evitare il contatto con l'elettrolita. In caso di contatto accidentale con l'elettrolita, sciacquare abbondantemente con acqua. In caso di contatto con gli occhi, inoltre, consultare un medico. Eventuali fuoriuscite di elettrolita possono provocare irritazioni oculari o ustioni.
- Non aprire la batteria – pericolo di corto circuito.
- Non utilizzare la batteria dell'elettrotensile durante la pioggia.
- La batteria deve essere sempre tenuta lontano da sorgenti di calore. È vietato lasciare la batteria ricaricabile a lungo in luoghi esposti ad alte temperature (in luoghi esposti ai raggi del sole,

in prossimità di termosifoni ed in ogni luogo la cui temperatura superi i 50°C).

##### INDICAZIONI SULLA SICUREZZA INERENTI IL CARICABATTERIE

- Il dispositivo non è destinato all'utilizzo da parte di persone (tra cui bambini) con minorazioni fisiche, sensoriali o psichiche, o persone prive di esperienza o conoscenza del dispositivo, a meno che ciò non avvenga sotto la supervisione o conformemente alle istruzioni per l'uso dell'apparecchiatura, trasmesse da persone responsabili per la loro sicurezza.
- Conservare il dispositivo fuori dalla portata dei bambini.
- È vietato esporre il caricabatterie all'azione dell'umidità o dell'acqua. L'ingresso di acqua nel caricabatterie aumenta il rischio di scosse elettriche. Il caricabatterie può essere utilizzato solo in ambienti asciutti.
- Prima di intraprendere qualsiasi operazione di manutenzione o di pulizia del caricabatterie, scollegarlo dalla rete di alimentazione.
- Non utilizzare caricabatterie posizionati su superfici infiammabili (ad es. carta, tessuti), o in prossimità di sostanze facilmente infiammabili. A seguito dell'aumento della temperatura del caricabatterie durante il processo di ricarica, sussiste un pericolo di incendio.
- Prima di ogni utilizzo, verificare lo stato del caricabatterie, del cavo e della spina. Qualora vengano riscontrati danni, non utilizzare il caricabatterie. È vietato tentare di smontare il caricabatterie. Tutte le riparazioni devono essere affidate a un centro di assistenza tecnica autorizzato. Un montaggio errato del caricabatterie espone al rischio di folgorazione elettrica o di incendio.
- Bambini e persone disabili fisicamente, emotivamente o mentalmente, ed altre persone la cui esperienza o conoscenza sia insufficiente a consentire l'utilizzo del caricabatterie nel pieno rispetto di tutte le norme di sicurezza, non devono utilizzare il dispositivo senza la supervisione di una persona responsabile. In caso contrario ci si espone al pericolo che il dispositivo non venga utilizzato correttamente, con il conseguente pericolo di lesioni personali.
- Se il caricabatterie non viene utilizzato, deve essere scollegato dalla rete elettrica.

##### ATTENZIONE! Il dispositivo non deve essere utilizzato per condurre lavori all'aperto.

**Nonostante la progettazione sicura dell'elettrotensile, l'utilizzo di sistemi di protezione e di misure di protezione supplementari, sussiste sempre il rischio residuo di lesioni durante il lavoro.**

**Le batterie agli ioni di litio, se portate a temperature elevate o cortocircuitate, possono presentare perdite, infiammarsi o esplodere. Le batterie non devono essere conservate in auto durante giornate calde e soleggiate. Non aprire mai le batterie. Le batterie agli ioni di litio contengono dispositivi elettronici di protezione, che se danneggiati, espongono al rischio di incendio o esplosione della batteria.**

## Legenda dei pittogrammi utilizzati.



- ATTENZIONE! Attenzione, si prega di osservare le precauzioni speciali.
- Leggere il manuale d'istruzioni, osservare le avvertenze e le istruzioni di sicurezza ivi contenute!
- Utilizzare dispositivi di protezione individuale (occhiali protettivi, protezioni per l'udito).
- Indossare guanti protettivi.
- Tenere lontano dalla portata dei bambini.
- Indossare indumenti protettivi.
- Proteggere il dispositivo contro l'umidità.
- Rimuovere la batteria dal dispositivo prima di procedere agli interventi legati alla regolazione o alla pulizia.
- Dispositivo progettato per l'impiego all'interno di ambienti.
- Temperatura massima ammissibile delle celle 45°C.
- Non gettare le batterie nel fuoco.
- Riciclaggio.
- Seconda classe di isolamento dei caricabatterie.
- Non gettare le batterie in acqua.

## CARATTERISTICHE ED APPLICAZIONI

L'avvitatore a percussione è un elettrotensile alimentato a batterie. Il dispositivo è azionato da un motore a spazzole a corrente continua con magneti permanenti. La struttura dei componenti dell'avvitatore assicura una vita utile prolungata. Il mandrino dell'avvitatore consente l'installazione di bussole di varie lunghezze con attacco a sezione quadrata di larghezza 1/2". La vasta gamma di valori di coppia consente di sostituire diversi altri utensili. Il meccanismo che garantisce l'elevato valore di coppia di torsione genera tale valore in forma di breve percussione periferica e l'impatto del dispositivo sulle mani dell'operatore durante l'avvitamento è minimo.

L'avvitatore è destinato all'utilizzo generale per lavori legati alla manutenzione di veicoli a motore, lavori di montaggio e di riparazione.



**È vietato utilizzare l'elettrotensile in modo non conforme alla sua destinazione d'uso.**

## DESCRIZIONE DELLE PAGINE CONTENENTI ILLUSTRAZIONI

La numerazione che segue si riferisce ai componenti dell'elettrotensile presentati nelle pagine del presente manuale contenenti illustrazioni.

- Mandrino 1/2"
- Selettore del senso di rotazione
- Manico
- Impugnatura
- Interruttore
- Illuminazione
- Batteria
- Pulsante di sblocco della batteria
- Diodi LED
- Caricabatterie
- Pulsante di segnalazione dello stato di carica della batteria ricaricabile
- Segnalazione del livello di carica della batteria ricaricabile (diodi LED).

\* Possono presentarsi differenze tra il disegno e il prodotto.

## DESCRIZIONE DEI SIMBOLI GRAFICI UTILIZZATI



ATTENZIONE



AVVERTENZA



MONTAGGIO/REGOLAZIONE



INFORMAZIONE

## PREPARAZIONE AL FUNZIONAMENTO

### RIMOZIONE / INSERIMENTO DELLA BATTERIA RICARICABILE

- Posizionare il selettore del senso di rotazione (2) in posizione centrale.
- Premere il pulsante di sblocco della batteria (8) e rimuovere la batteria ricaricabile (7) (fig. A).
- Inserire la batteria carica (7) nell'attacco dell'impugnatura, fino a far scattare il pulsante di sblocco della batteria (8).

### RICARICA DELLA BATTERIA

Il dispositivo viene fornito con la batteria parzialmente carica. La ricarica della batteria deve avvenire ad una temperatura ambiente nell'intervallo 4°C - 40°C. Batterie ricaricabili nuove o batterie che non sono state utilizzate a lungo, raggiungono la piena capacità di carica dopo circa 3 - 5 cicli di carica e scarica.

- Rimuovere la batteria ricaricabile (7) dal dispositivo (fig. A).
- Collegare il caricabatterie alla presa di rete (230 V AC).
- Inserire la batteria ricaricabile (7) nel caricabatterie (10) (fig. B). Controllare che la batteria sia correttamente inserita (infilata fino in fondo).



Dopo il collegamento del caricabatterie alla presa di corrente (230 V AC), il LED verde (9) sul caricabatterie si accende per segnalare il collegamento della tensione.

Dopo aver inserito la batteria ricaricabile (7) nel caricabatterie (10), il LED rosso (9) sul caricabatterie si accende per segnalare che è in corso la ricarica della batteria.

Allo stesso tempo i LED verdi (12) dello stato di carica della batteria ricaricabile lampeggiano in diverse configurazioni (vedi descrizione di seguito).

- Lampeggiamento di tutti i LED** - indica l'esaurimento della batteria ricaricabile e la necessità della sua ricarica.
- Lampeggiamento di 2 LED** - indica una carica parziale.
- Lampeggiamento di 1 LED** - indica un elevato livello di carica della batteria.



Dopo aver completato la ricarica della batteria, il LED (9) sul caricabatterie si illumina in verde e tutti i LED dello stato di carica

della batteria (12) si accendono con luce costante. Dopo qualche istante (circa 15 s), i LED dello stato di carica della batteria (12) si spengono.



La batteria non deve essere caricata per oltre 8 ore. Il superamento di questo tempo di carica può portare al danneggiamento delle celle della batteria. Il caricabatterie non si spegne automaticamente dopo il completamento della carica della batteria. Il LED verde sul caricabatterie continuerà ad essere acceso. I LED dello stato di carica della batteria si spengono dopo qualche istante. Scollegare l'alimentazione prima di rimuovere la batteria dal caricabatterie. Evitare l'esecuzione in successione di brevi operazioni di ricarica della batteria. Non ricaricare le batterie dopo un breve utilizzo del dispositivo. Una diminuzione significativa nell'intervallo tra le operazioni di ricarica indica che la batteria è esaurita e deve essere sostituita.



Nel corso del processo di carica le batterie tendono a riscaldarsi. Non utilizzare la batteria subito dopo la ricarica - attendere che questa ritorni a temperatura ambiente. Ciò consentirà di evitare il danneggiamento della batteria.

#### INDICATORE DEL LIVELLO DI CARICA DELLA BATTERIA



La batteria è dotata di un indicatore del livello di carica (3 LED) (12). Per controllare il livello di carica della batteria, premere il pulsante dello stato di carica della batteria (11) (fig. C). L'accensione di tutti i LED indica un elevato livello di carica della batteria. L'accensione di 2 LED indica una carica parziale. L'accensione di 1 LED indica che la batteria è scarica e deve essere ricaricata.

#### FRENO DELL'ALBERINO



L'elettrotensile dispone di un freno elettronico che arresta l'alberino immediatamente dopo il rilascio del pulsante dell'interruttore (5). Il freno assicura un avvistamento di precisione, impedendo la rotazione libera dell'alberino dopo lo spegnimento.

### FUNZIONAMENTO / REGOLAZIONE

#### ACCENSIONE / SPEGNIMENTO



**Accensione** - premere il pulsante dell'interruttore (5).

**Spegnimento** - rilasciare il pulsante dell'interruttore (5).



La pressione del pulsante dell'interruttore (5) provoca l'accensione dei LED (6) che consentono l'illuminazione del luogo di lavoro.

#### REGOLAZIONE DELLA VELOCITÀ



La velocità di rotazione può essere regolata durante il funzionamento, premendo più a fondo o rilasciando il pulsante dell'interruttore (5). La regolazione della velocità consente una partenza lenta, tale funzione durante l'avvitamento e lo svitamento assicura un maggiore controllo del lavoro effettuato.

#### PERCUSSIONE PERIFERICA



Il dispositivo durante la rotazione del mandrino nel corso dell'operazione di avvistamento genera una percussione sul perimetro. La percussione viene attivata automaticamente all'aumentare del carico. In questa situazione viene trasmesso un elevato valore istantaneo di coppia di torsione. Per il pieno controllo dell'avvitamento osservare la vite o il bullone avvitato. La coppia di serraggio deve essere regolata mediante la scelta della velocità di rotazione adeguata.

#### MONTAGGIO DELL'UTENSILE DI LAVORO



• Far scorrere fino in fondo la bussola della misura desiderata sul mandrino da 1/2" (1), fino ad un percepibile scatto dell'anello (fig. D).

• Controllare che la bussola sia posizionata correttamente, tirandola leggermente.



Lo smontaggio dell'utensile di lavoro avviene in ordine inverso al suo montaggio.



È consigliabile utilizzare bussole appropriate, destinate ad avvitatori a percussione.

#### SENSO DI ROTAZIONE DESTRA - SINISTRA

Mediante il selettore del senso di rotazione (2) è possibile selezionare il senso di rotazione dell'alberino (fig. E).

**Rotazione verso destra** - posizionare il selettore (2) a sinistra.

**Rotazione verso sinistra** - posizionare il selettore (2) a destra.

\* In alcuni casi la posizione del selettore rispetto al senso di rotazione può essere diversa da quanto descritto. Fare riferimento ai simboli grafici presenti sul selettore o sul corpo dell'elettrotensile.



La posizione di sicurezza è la posizione centrale del selettore del senso di rotazione (2), che previene l'avviamento accidentale dell'elettrotensile.

- In questa posizione non sarà possibile avviare l'elettrotensile.
- La sostituzione delle bussole viene eseguita in questa posizione.
- Prima di avviare l'elettrotensile, controllare che il selettore del senso di rotazione (2) sia nella posizione corretta.



È vietato effettuare cambiamenti del senso di rotazione mentre l'alberino dell'elettrotensile è in rotazione.



L'impiego prolungato del dispositivo a bassa velocità espone al rischio di surriscaldamento del motore. Effettuare pause periodiche o permettere che l'elettrotensile funzioni a velocità massima senza carico per circa 3 minuti.

#### AGGANCIO



L'elettrotensile dispone di un pratico clip (4), utilizzato per appendere il dispositivo ad esempio sulla cintura porta-attrezzi durante i lavori in quota.

### UTILIZZO E MANUTENZIONE

#### MANUTENZIONE E STOCCAGGIO



- Si consiglia di pulire il dispositivo immediatamente dopo ogni utilizzo.
- Per la pulizia non utilizzare acqua o altri liquidi.
- L'elettrotensile, la batteria ed il caricabatterie devono essere puliti con un panno asciutto o mediante aria compressa a bassa pressione.
- Non utilizzare solventi o detersivi, in quanto potrebbero danneggiare gli elementi in plastica.
- Pulire regolarmente le feritoie di ventilazione del corpo motore, per evitare il surriscaldamento dell'elettrotensile.
- L'elettrotensile deve essere conservato in un luogo asciutto, fuori dalla portata dei bambini.
- Il dispositivo deve essere conservato con la batteria rimossa dallo stesso.



Ogni tipo di difetto deve essere eliminato da un punto autorizzato di assistenza tecnica del produttore.

### CARATTERISTICHE TECNICHE

#### DATI NOMINALI

Avvitatore a percussione senza fili 58G018	
Parametro	Valore
Tensione della batteria ricaricabile	18 V DC
Velocità a vuoto	0-2200 min <sup>-1</sup>
Mandrino	quadrato 1/2"
Coppia max.	180 Nm
Classe di isolamento	III
Peso	1,8 kg
Anno di produzione	2018
58G018 indica sia il tipo e che la denominazione del dispositivo	

Batteria ricaricabile per il sistema Graphite Energy+		
Parametro	Valore	
<b>Accumulatore</b>	<b>58G001</b>	<b>58G004</b>
Tensione della batteria ricaricabile	18 V DC	18 V DC
Tipo di batteria ricaricabile	Li-Ion	Li-Ion
Capacità della batteria ricaricabile	2000 mAh	4000 mAh
Gamma di temperature di esercizio	4°C – 40°C	
Tempo di ricarica con il caricabatterie 58G002	1 h	2 h
Peso	0,400 kg	0,650 kg
Anno di produzione	2018	2018

Caricabatterie per il sistema Graphite Energy+	
Parametro	Valore
<b>Tipo di caricabatterie</b>	<b>58G002</b>
Tensione di alimentazione	230 V AC
Frequenza di alimentazione	50 Hz
Tensione di carica	22 V DC
Corrente massima di carica	2300 mA
Gamma di temperature di esercizio	4°C – 40°C
Tempo di carica della batteria ricaricabile 58G001	1 h
Tempo di carica della batteria ricaricabile 58G004	2 h
Classe di isolamento	II
Peso	0,300 kg
Anno di produzione	2018

## DATI RIGUARDANTI RUMORE E VIBRAZIONI

Livello di pressione acustica	$L_{p_A} = 95,1 \text{ dB(A)}$ K= 3 dB(A)
Livello di potenza acustica	$L_{w_A} = 106,1 \text{ dB(A)}$ K= 3 dB(A)
Accelerazione ponderata in frequenza delle vibrazioni	$a_{1v} = 15,87 \text{ m/s}^2$ K= 1,5 m/s <sup>2</sup>



### Informazioni su rumore e vibrazioni.

Il livello del rumore emesso dal dispositivo è stato descritto mediante: il livello di pressione acustica emesso  $L_{p_A}$  ed il livello di potenza acustica  $L_{w_A}$  (dove K indica l'incertezza di misura). Le vibrazioni emesse dal dispositivo sono state descritte mediante il valore dell'accelerazione ponderata in frequenza delle vibrazioni  $a_{1v}$  (dove K indica l'incertezza di misura).

I dati riportati in questo manuale: livello di pressione sonora emessa  $L_{p_v}$ , livello di potenza sonora  $L_{w_A}$  e valore dell'accelerazione ponderata in frequenza delle vibrazioni  $a_{1v}$  sono stati misurati conformemente alla norma EN 60745-1. Il livello delle vibrazioni  $a_{1v}$  riportato può essere utilizzato per confrontare i dispositivi e per la valutazione preliminare dell'esposizione alle vibrazioni.

Il livello di vibrazioni specificato è rappresentativo solo per gli impieghi base del dispositivo. Se il dispositivo viene utilizzato per altre applicazioni o con altri utensili di lavoro, il livello delle vibrazioni può essere soggetto a cambiamenti. Un livello di vibrazioni più alto può essere dovuto ad una manutenzione del dispositivo insufficiente o effettuata troppo raramente. Le cause sopra descritte possono aumentare l'esposizione alle vibrazioni durante l'intero periodo di utilizzo.

Per stimare con precisione l'esposizione alle vibrazioni, tenere in considerazione i periodi in cui il dispositivo è spento o in cui questo è acceso ma non viene utilizzato. Dopo un'attenta

valutazione di tutti i fattori l'esposizione totale alle vibrazioni può risultare essere molto inferiore.

Per proteggere l'utente contro gli effetti delle vibrazioni, è necessario introdurre ulteriori misure di sicurezza, come ad es.: manutenzione ciclica del dispositivo e degli utensili di lavoro, mantenimento di una temperatura adeguata delle mani e un'organizzazione appropriata del lavoro.

## PROTEZIONE DELL'AMBIENTE



Le apparecchiature elettriche ed elettroniche non devono essere smaltite con i rifiuti domestici, ma consegnate a centri autorizzati per il loro smaltimento. Informazioni su come smaltire il prodotto possono essere reperite presso il rivenditore dell'utensile o le autorità locali. I rifiuti di apparecchiature elettriche ed elettroniche contengono sostanze inquinanti. Le apparecchiature non riciclate costituiscono un rischio potenziale per l'ambiente e per la salute umana.



Li-Ion

Gli accumulatori / batterie non devono essere smaltiti con i rifiuti domestici, non devono essere gettati nel fuoco o nell'acqua. Batterie danneggiate o esauste devono essere sottoposte ad un corretto riciclaggio ai sensi dell'attuale direttiva sullo smaltimento di pile e batterie.

\* Ci si riserva il diritto di effettuare modifiche.

La Grupa Topex Spółka z ograniczoną odpowiedzialnością "Spółka komandytowa con sede a Varsavia, ul. Pograniczna 2/4 (detta di seguito: "Grupa Topex") informa che tutti i diritti d'autore sul contenuto del presente manuale (detto di seguito: "Manuale"), che riguardano, tra l'altro, il testo, le fotografie, gli schemi e i disegni contenuti e anche la sua composizione, appartengono esclusivamente alla Grupa Topex sono protetti giuridicamente secondo la legge del 4 febbraio 1994, sul diritto d'autore e diritti connessi (Gazz. Uff. polacca del 2006 n. 90 posizione 631 con successive modifiche). La copia, l'elaborazione, la pubblicazione, la modifica a scopo commerciale, sia dell'intero Manuale che di singoli suoi elementi, senza il consenso scritto della Grupa Topex, sono severamente vietate e comportano responsabilità civile e penale.



## VERTALING VAN ORIGINELE GEBRUIKSAANWIJZING

### ACCU SLAGMOERSLEUTEL 58G018

LET OP: VOORDAT MET GEBRUIK VAN HET ELEKTROGEREEDSCHAP TE BEGINNEN, LEES AANDACHTIG DEZE GEBRUIKSAANWIJZING EN BEWAAR HET VOOR LATERE RAADPLEGING.

#### GEDETAILLEERDE

#### VEILIGHEIDSVOORSCHRIFTEN

##### GEDETAILLEERDE VEILIGHEIDSGEGEVENS (ACCU SLAGMOERSLEUTEL)

- Draag de oorbeschermers en veiligheidsbril tijdens het werk met de slagmoersleutel. Blootstelling aan lawaai kan tot gehoorverlies leiden. Metaalsplinters en andere rondvliegende delen kunnen ernstige beschadiging van ogen veroorzaken.
- Gebruik het gereedschap met de extra handvatten die tezamen met het gereedschap worden geleverd. Het verlies van controle kan lichamelijke letsels van de operator tot gevolg hebben.
- Indien bestaat er de kans dat het gereedschap verschuilde elektrische leidingen kan aanraken, grijp het alleen aan het geïsoleerde handgreep. Het contact van het gereedschap met de kabel onder spanning (of de voedingskabel van het toestel)\* kan de spanning aan metalen elementen overdragen en elektrocutie van de operateur als gevolg hebben.

\* niet in het geval van accu toestellen

##### EXTRA VEILIGHEIDSGEGEVENS BIJ HET WERK MET DE SLAGMOERSLEUTEL

- Plaats het aangezette elektrogereedschap niet dicht bij de moer/schroef. Het draaiende werkstuk kan van de moer of schroef afschuiven.
- Bij de bevestiging van het werkstuk let op of het juist en veilig geplaatst werd. Indien het werkstuk niet juist in de kop bevestigd werd, kan het losraken en de controle over het gereedschap kan verliest worden.
- Bij het vast- en losdraaien van de schroef hou het elektrogereedschap goed vast omdat het korte momenten van reactie kunnen ontstaan.
- Tijdens de werking van wijzig de draairichting van de spil niet. Anders kan je het elektrogereedschap beschadigen.
- Reinig het toestel met een zacht, droog doek. Gebruik geen detergents of alcohol.

##### VEILIGHEIDSGEGEVENS BETREFFENDE DE ACCU

- Bij beschadiging of onjuist gebruik van de accu kunnen er gassen vrijkomen. Verlucht de ruimte en bij klachten neem contact met de arts op. Gassen kunnen de ademhalingswegen beschadigen.
- Onjuiste omstandigheden van gebruik kunnen een lekkage van elektrolyt van de batterij als gevolg hebben; voorkom het contact met zulke elektrolyt. Bij toevallig contact, spoel overvloedig met het water. Bij contact met de ogen neem contact met de arts op. Een gemorste elektrolyt kan irritatie van de ogen of brandwonden als gevolg hebben.
- Open de accu niet – er bestaat een gevaar van kortsluiting.
- Gebruik de accu van het elektrogereedschap niet als het regent.
- Plaats de accu nooit in de buurt van warmtebronnen. Het is verboden om de accu voor een langere tijd in een omgeving waar hoge temperatuur is te laten staan (plaatsen met sterk zonlicht, in de buurt van radiatoren of overal waar de temperatuur boven 50°C is).

##### VEILIGHEIDSGEGEVENS BETREFFENDE DE OPLADER VAN DE ACCU

- Dit toestel is niet bestemd voor gebruik door personen (waaronder kinderen) met beperkt fysiek, aanraak- of psychisch vermogen of personen zonder ervaring of kennis van het toestel, tenzij dit onder toezicht of volgens de gebruiksaanwijzing verkregen van persoon aansprakelijk voor de veiligheid gebeurt.
- Let een bijzondere aandacht erop zodat geen kinderen met het toestel spelen.
- De oplader mag niet aan vocht of water worden blootgesteld. Het doordringen van water in de oplader vergroot het risico van de elektrocutie. Gebruik de oplader alleen binnen droge ruimtes.
- Haal de stekker uit het stopcontact voor het uitvoeren van enig onderhoud of reiniging van de oplader.
- Gebruik nooit de oplader die op een brandbare ondergrond (bv. papier, textiel) of in de buurt van brandbare stoffen staat. Door verhoging van de temperatuur van de oplader tijdens het oplaadproces bestaat er een risico van brand.
- Telkens voordat met het gebruik te beginnen, controleer de toestand van de oplader, leiding en stekker. Bij constatering van beschadigingen – gebruik de oplader niet. Het is verboden om de oplader te demonteren. Alle reparaties moeten door een erkend bedrijf worden uitgevoerd. Onjuiste montage van de oplader kan tot elektrocutie of brand leiden.
- Laat de oplader niet door kinderen en personen met fysieke, emotionele of psychische beperking alsook personen welke niet voldoende ervaring of kennis om de oplader veilig te gebruiken hebben, gebruiken, tenzij dit onder toezicht van een verantwoordelijke gebeurt. In een ander geval bestaat er een gevaar dat het toestel onjuist bediend wordt wat het risico van letsels met zich meebrengt.
- Als de oplader niet gebruikt wordt, trek de stekker uit het stopcontact.

##### LET OP! Het toestel is alleen voor binnengebruik bestemd.

**Onlangs toepassing van veilige constructie, gebruik van veiligheidsmiddelen en aanvullende beschermende middelen altijd bestaat er een klein risico van lichaamsletsels tijdens de werkzaamheden.**

**De Li-ion accu's kunnen uitlekken, in brand vliegen of exploderen bij verhitting tot hoge temperaturen of bij kortsluiting. Bewaar ze niet in de auto tijdens warme en zonnige dagen. Open de accu niet. De Li-ion accu's bevatten elektronische veiligheidsvoorzieningen die kunnen ontploffen of ontbranden als ze beschadigd zijn.**

## Uitleg van de gebruikte pictogrammen

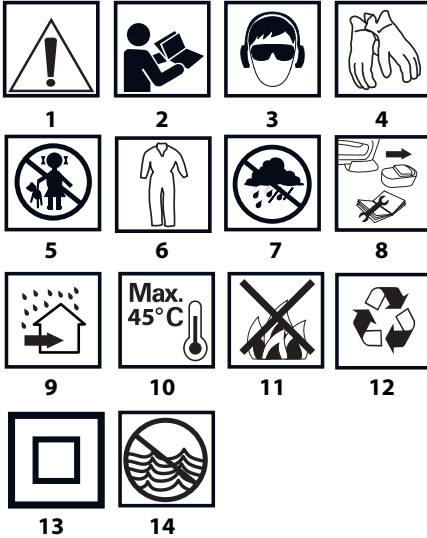

- LET OP! Wees bijzonder voorzichtig.
- Lees de gebruiksaanwijzing, volg de waarschuwingen en veiligheidsaanwijzingen op!
- Gebruik persoonlijke beschermingsmiddelen (oog- en gehoorbescherming).
- Gebruik veiligheidshandschoenen.
- Laat kinderen niet in de buurt van het gereedschap komen.
- Gebruik beschermende kleding.
- Bescherm het toestel tegen vocht.
- Neem de accu uit het toestel weg voordat met enige regel- of reinigingswerkzaamheden te beginnen.
- Het toestel is alleen voor binnengebruik bestemd.
- Maximale toegestane temperatuur van de cellen bedraagt 45°C.
- Accucellen niet in het vuur werpen.
- Recycleage.
- Tweede veiligheidsklasse van de oplader.
- Accucellen niet in het water werpen.

## OPBOUW EN BESTEMMING

De slagmoersleutel is een elektrogereedschap door de accu aangedreven. Het toestel wordt door een cummutator motor met constante stroom met permanente magneten aangedreven. De constructie van elementen van de sleutel zorgt voor lange levensduur. De bithouder toelaat om doppen van verschillende lengte te monteren, met een vierkante opname van 1/2". Een breed bereik van het draaimoment toelaat een aantal andere gereedschappen te vervangen. Het mechanisme van een hoog draaimoment veroorzaakt een momenteel circuitslag en de invloed van het toestel op de handen van de operator tijdens het draaien is gering.

De sleutel is bestemd voor algemeen gebruik bij werkzaamheden verbonden met de bediening van bv. auto's, bij montage en reparaties.



**Gebruik het elektrogereedschap alleen in overeenstemming met het beoogde doel.**

## BESCHRIJVING VAN GRAFISCHE PAGINA'S

De onderstaande nummering heeft betrekking op de elementen van het toestel weergegeven op de grafische pagina's van deze gebruiksaanwijzing.

- Bithouder 1/2"
- Draairichting schakelaar
- Handvat
- Handvat
- Hoofdschakelaar
- Verlichting
- Accu
- Schakelaar van accumulomontage
- LED diodes
- Oplader
- Knop van de INDICATIE VAN DE OPLAADSTATUS VAN DE ACCU
- Indicatie van de oplaadstatus van de accu (LED diode).

\* Er kunnen verschillen tussen de afbeelding en het product optreden.

## OMSCHRIJVING VAN DE GEBRUIKTE GRAFISCHE TEKENS



LET OP



WAARSCHUWING



MONTAGE/INSTELLINGEN



INFORMATIE

## WERKVOORBEREIDING

### ACCU PLAATSEN / VERWIJDEREN

- Plaats de draairichting schakelaar (2) in de midden stand.
- Druk op de bevestigingsknoppen van de accu (7) en trek de accu (8) naar beneden (afb. A).
- Plaats de opgeladen accu (7) in het handvat zodat de knoppen van de blokkade een geluid geven (8).

### ACCU OPLADEN

- Het toestel wordt tezamen met gedeeltelijk opgeladen accu geleverd. Het opladen van de accu dient in de temperatuur tussen 4°C - 40°C te gebeuren. Een nieuw accu of een door een langere periode niet gebruikte accu gaat de volledige aandrijvingsvermogen na ong. 3 - 5 oplaadbeurten bereiken.
- Verwijder de accu (7) uit het toestel (afb. A).
  - Stee de oplader in het stopcontact (230 V AC).
  - Schuif de accu (7) in de oplader (10) (afb. B). Controleer of de accu juist geplaatst werd (tot het einde ingeschoven).



Na aansluiting van de oplader op het netwerk (230 V AC) gaat de groene diode (9) op de oplader branden, wat het aansluiten van de spanning weergeeft.

Na het plaatsen van de accu (7) in de oplader (10) gaat de rode diode (9) op de oplader branden, wat het opladen van de accu weergeeft.

Tegelijkertijd gaan de groene diodes (12) van de indicatie van de oplaadstatus met een pulslicht in verschillende combinaties branden (zie eronder).

- Pulslicht van alle diodes** - de accu is leeg en moet worden opgeladen.
- Pulslicht van 2 diodes** - accu is gedeeltelijk leeg.
- Pulslicht van 1 diode** - accu is bijna volgeladen.



Als de accu vol is, gaat de diode (9) op de oplader met een groen licht branden en alle diodes van de indicatie van de oplaadstatus van de accu (12) gaan met een constant licht branden. Na een bepaalde tijd (ong. 15 sec.) gaan de diodes van de oplaadstatus van de accu (12) dimmen.

De accu mag niet langer dan 8 uur worden opgeladen. De overschrijding van deze tijd kan een beschadiging van de cellen



van de accu als gevolg hebben. Na het volladen van de accu gaat de oplader niet automatisch uit. De groene diode op de oplader gaat steeds branden. De diodes van de indicatie van de oplaadstatus van de accu gaan na een bepaalde tijd dimmen. Voordat de accu uit de oplader weg te nemen, onderbreek de verbinding met de spanning. Vermijd korte, opeenvolgende oplaadbeurten. Laad de accu's niet bij na een kort gebruik van het toestel. Een aanzienlijke verkorting van de tijd tussen de nodige oplaadbeurten houdt in dat de accu verbruikt en uitgewisseld dient te worden.



Tijdens het oplaadproces raken de accu's zeer heet. Begin nooit met het werk als de accu pas opgeladen werd – wacht totdat de accu tot de kamertemperatuur afkoelt. Op die manier kunnen de beschadigingen van de accu worden voorkomen.

#### INDICATIE VAN DE OPLAADSTATUS VAN DE ACCU



De accu is voorzien van een indicatie van de oplaadstatus van de accu (3 LED diode's) (12). Om de oplaadstatus van de accu te checken, druk op de knop van de indicatie van de oplaadstatus (11) (afb. C). Het branden van alle 3 diodes geeft een hoog oplaadniveau van de accu weer. Het branden van 2 diodes geeft een gedeeltelijk lege accu weer. Het branden van alleen maar 1 diode geeft een lege accu en de noodzaak van het opladen weer.

#### SPILEEM



De slagshroevendraaier heeft een elektronische rem die de spil onmiddellijk na het loslaten van de hoofdschakelaar (5) stopzet. Deze rem verzekert nauwkeurig schroeven en laat de vrije rotatie van de spil niet toe wanneer het uitgeschakeld is.

### WERK / INSTELLINGEN

#### AAN-/UITZETTEN



**Aanzetten** – druk op de hoofdschakelaar (5).

**Uitzetten** – maak de hoofdschakelaar (5) los.



Elk indrukken van de hoofdschakelaar (5) laat de diode (LED) (6) die de werkplek verlicht branden.

#### INSTELLEN VAN HET TOERENTAL



De schroefsnelheid kan tijdens het werk worden ingesteld door het verhogen/verlagen van de druk op de hoofdschakelaar (5). Het instellen van de snelheid maakt een langzame opstart mogelijk waardoor de controle over het werk kan worden behouden.

#### CIRCUIT SLAG



Het toestel bij het draaien van de spil genereert slagen op het circuit. Het slaan schakelt automatisch bij grotere belasting in. Een hoog momenteel krachtmoment wordt geleverd. Om de volledige controle van het schroeven te behouden, let goed op op de bout of schroef. De kracht van het schroeven dient door de juiste snelheid te kiezen worden ingesteld.

#### MONTAGE VAN HET WERKTUIG



• Schuif totdat er een weerstand voelbaar is de dop van de juiste grootte op de bithouder 1/2" (1), zodat de ring hoorbaar op zijn plaats komt (afb. D).

• Controleer of de dop op een juiste manier in de bithouder zit door de dop eraan te trekken.



De demontage van het werktuig gebeurt in de omgekeerde volgorde.



De demontage van het werktuig gebeurt in de omgekeerde volgorde.

#### DRAAIRICHTING NAAR RECHTS - NAAR LINKS



De draairichting van de spil (afb. E) wordt met behulp van draairichting schakelaar (2) gekozen.

**Naar rechts draaien** – zet de schakelaar (2) helemaal naar links.

**Naar links draaien** – zet de schakelaar (2) helemaal naar rechts.

\* In sommige gevallen kan de positie van de schakelaar ten opzichte van de draairichting verschillend zijn dan beschreven. Volg de grafische tekens op de draairichting schakelaar of de behuizing van het toestel.



Een veilige positie van de draairichting schakelaar (2) die het ongewenst starten van het elektrogereedschap onmogelijk maakt, bevindt zich in het midden:

- In deze positie kan het elektrogereedschap niet ingeschakeld worden.
- In deze positie kunnen de doppen uitgewisseld worden.
- Voordat het toestel aan te zetten, controleer of de draairichting schakelaar (2) in de juiste positie zich bevindt.



Het is verboden om de draairichting tijdens het draaien van de spil van het elektrogereedschap te wijzigen.



Het langdurig werken bij laag toerental van de spil kan oververhitting van de motor veroorzaken. Neem regelmatig pauzes bij het werk of laat het toestel voor ca. 3 minuten op het maximale toerental zonder belasting werken.

#### HOUVAST



Het elektrogereedschap is voorzien van een handig houvast (4) waarop het bv. op een gereedschapsriem kan worden gehangen.

### BEDIENING EN ONDERHOUD

#### ONDERHOUD EN OPSLAG

- Het is aangeraden om het toestel direct na elk gebruik te reinigen.
- Gebruik geen water of andere vloeistoffen voor reiniging.
- Het elektrogereedschap, de accu en oplader dienen met gebruik van een droog doekje of zacht perslucht gereinigd te worden.
- Gebruik geen reinigingsmiddelen noch oplosmiddelen zodat de kunststof onderdelen niet beschadigen raken.
- Reinig regelmatig de ventilatieopeningen in de behuizing van de motor, zodat het toestel niet oververhit raakt.
- Bewaar de slagmoersleutel altijd op een droge plek en buiten bereik van kinderen.
- Bewaar het toestel met de verwijderde accu.



Allerlei soorten van stoornissen dienen door een geautoriseerde servicedienst van de producent verwijderd te worden.

### TECHNISCHE PARAMETERS

#### TYPEPLAATJE

Accu slagmoersleutel 58G018	
Parameter	Waarde
Spanning van de accu	18 V DC
Bereik van het toerental op nulversnelling	0-2200 min <sup>-1</sup>
Spankop	vierkante 1/2"
Maximaal toerental	180 Nm
Veiligheidsklasse	III
Massa	1,8 kg
Bouwjaar	2018
58G018 houdt het type alsook de bepaling van de machine in.	

Graphite Energy+ SYSTEEM ACCU		
Parameter	Waarde	
<b>Accu</b>	<b>58G001</b>	<b>58G004</b>
Spanning van de accu	18 V DC	18 V DC
Soort accu	Li-Ion	Li-Ion
Capaciteit van de accu	2000 mAh	4000 mAh
Bereik van de omgevingstemperatuur	4°C – 40°C	4°C – 40°C

Oplaaftijd met 58G002 oplader	1 h	2 h
Massa	0,400 kg	0,650 kg
Bouwjaar	2018	2018

Graphite Energy+ systeem oplader	
Parameter	Waarde
<b>Soort oplader</b>	<b>58G002</b>
Voedingsspanning	230 V AC
Frequentie	50 Hz
Oplaadspanning	22 V DC
Max. oplaadstroom	2300 mA
Bereik van de omgevingstemperatuur	4°C – 40°C
Oplaaftijd van 58G001 accu	1 h
Oplaaftijd van 58G004 accu	2 h
Veiligheidsklasse	II
Massa	0,300 kg
Bouwjaar	2018

## GEGEVENS BETREFFENDE LAWAAI EN TRILLINGEN

Akoestische druk niveau	$L_{p_A} = 95,1 \text{ dB(A)}$ $K = 3 \text{ dB(A)}$
Akoestische kracht niveau:	$L_{w_A} = 106,1 \text{ dB(A)}$ $K = 3 \text{ dB(A)}$
Waarde van de trillingen versnelling	$a_{n1} = 15,87 \text{ m/s}^2$ $K = 1,5 \text{ m/s}^2$



### Informatie betreffende lawaai en trillingen

Het niveau van het door het toestel geïmitteerde lawaai wordt door het akoestische druk niveau  $L_{p_A}$  en akoestische kracht niveau  $L_{w_A}$  uitgedrukt (waar K do meetonzekerheid aangeeft). Het niveau van het door het toestel geïmitteerde lawaai wordt door de waarde van de trillingen versnelling  $a_n$  uitgedrukt (waar K do meetonzekerheid aangeeft).

Het in deze gebruiksaanwijzing aangegeven akoestische druk niveau  $L_{p_A}$ , akoestische kracht niveau  $L_{w_A}$  en de waarde van trillingen versnelling werden conform de procedure van de norm EN 60745-1 gemeten. Het aangegeven niveau van trillingen  $a_n$  kan voor de voorlopige beoordeling van de blootstelling aan trillingen gebruikt worden.

Het aangegeven niveau van trillingen is kenmerkend alleen voor de basis toepassingsgebieden van het toestel. Bij toepassing voor andere doeleinden of met andere werktuigen kan het trillingenniveau veranderen. Gebrekkig of niet regelmatig onderhoud kunnen eveneens de blootstelling aan trillingen tijdens het werk verhogen. De bovenstaande omstandigheden kunnen de blootstelling aan trillingen tijdens het werk verhogen.

**Om de blootstelling aan trillingen goed te schatten, neem de periodes van het uitzetten van het toestel of de periodes van het aanzetten zonder gebruik in acht. Na uitgebreide schatting van alle factoren kan de totale blootstelling aan trillingen aanzienlijk lager zijn.**

Voer de extra veiligheidsmaatregelen in om de gebruiker tegen de risico's van trillingen te beschermen, zoals: onderhoud van het elektrogereedschap en werktuigen, verzekering van de juiste temperatuur van de handen, juiste organisatie van het werk.

## MILIEUBESCHERMING

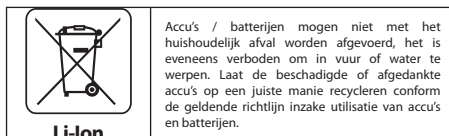

\* Wijzigingen voorbehouden.

„Topex Groep Vennootschap met beperkte aansprakelijkheid [Grupa Topex Spółka z ograniczoną odpowiedzialnością] Commanditaire Vennootschap [Spółka komandytowa] met zetel te Warszawa, ul. Pograniczna 2/4 (verder: „Topex Groep”) deelt u mede, dat alle auteursrechten op de inhoud van deze gebruiksaanwijzing (verder: „Gebruiksaanwijzing”), waaronder de tekst, geplaatste foto's, schema's, tekeningen, alsook de opbouw aan Topex Groep behoren en worden op basis van de Wet van 4 februari 1994 inzake auteursrechten en aanverwante rechten (Stb. 2006, Nr. 90, Pos. 631 met latere aanpassingen) beschermd. Kopiëren, bewerken, publiceren en modificeren voor handelsdoeleinden van deze Gebruiksaanwijzing alsook enkele delen ervan zonder schriftelijke toestem





**graphite.pl**