

KVAZARRUS

POWERBOX PROFESSIONAL

10P/15P/20P/30P/30UP/40P/50P
10M/20M/30M/40M START/ 50M START

ИНСТРУКЦИЯ ПО ЭКСПЛУАТАЦИИ

Перед началом эксплуатации аппарата внимательно изучите данное руководство и храните его в доступном месте.

СОДЕРЖАНИЕ

Введение. Нормы безопасности	3
Описание	5
Технические характеристики.....	5
Зарядка	8
Одновременная зарядка нескольких батарей	9
Конец зарядки.....	10
Запуск.....	10
Гарантийные обязательства.....	12

Предприятие-изготовитель оставляет за собой право вносить изменения в конструкцию и комплектацию, не влияющие на правила и условия эксплуатации, без отражения в документации.

ВВЕДЕНИЕ. НОРМЫ БЕЗОПАСНОСТИ

Мы благодарим за внимание к нашей продукции и надеемся, что она обеспечит выполнение сварочных работ в полном объеме.

При правильной эксплуатации данное устройство гарантирует безопасную работу, поэтому мы настоятельно рекомендуем соблюдать нормы безопасности при эксплуатации оборудования.

ВАЖНО: Данное руководство должно быть прочитано пользователем до подключения или использования зарядного устройства. В случае затруднений обращайтесь в службу сервиса организации, через которую был приобретено устройство.



ОПАСНО! использование устройства во взрывоопасной или легковоспламеняющейся среде. Когда батарея заряжается она может выделять водород который может быть взрывоопасным. Зарядка батареи должна производиться в хорошо проветриваемом помещении и вдали от мест возможного возникновения пламени, искр или мест/приборов с высокой температурой.

Настоящее пуско-зарядное устройство нельзя использовать вне помещения во время дождя или снегопада, защищайте устройство от попадания влаги внутрь.

Перед подсоединением или отсоединением устройства к батарее отключите его из сети.

При подключении устройства будьте предельно внимательны. Убедитесь в том что красный зажим подключен к положительной клемме на аккумуляторе, а черный зажим к отрицательной. Не меняйте зажимы местами и следите за тем чтобы они не касались друг друга.

Обращайте внимание на инструкции данные производителем транспортного средства при его запуске. Внимательно следуйте инструкциям, так чтобы не повредить транспортное средство или его оборудование.



Не накрывайте устройство посторонними предметами. Пуско-зарядному устройству необходимо достаточное воздушное пространство вокруг для недопущения перегрева. Настоящее устройство снабжено тепловым датчиком.

При перегреве устройство отключится автоматически. Включение устройства произойдет только после возвращения его узлов к нормальной температуре.

Не пользуйтесь устройством внутри транспортного средства. Установите устройство на устойчивую поверхность для недопущения повреждения устройства или транспортного средства.

Запрещается заменять части или производить ремонт устройства самостоятельно. Ремонт и замена частей устройства может производиться только в специальных, авторизованных мастерских.

Перед зарядкой аккумуляторной батареи проверьте уровень электролита, батарея должна быть заполнена электролитом до соответствующего уровня. Никогда не используйте воду из водопровода. Только дистиллированная вода или электролит должен быть использован в аккумуляторной батарее.



Никогда не пытайтесь заряжать батареи не предназначенные для повторной зарядки. Настоящие устройства можно использовать только для зарядки свинцово-кислотных аккумуляторных батарей с техническими данными, соответствующими данным, указанным на устройстве.

Никогда не пытайтесь заряжать замерзшую аккумуляторную батарею. Никогда не пытайтесь заряжать поврежденную аккумуляторную батарею. Держите устройство вдали от детей.

Аккумуляторная батарея должна быть подключена к транспортному средству в первую очередь, затем устройство.

ОПИСАНИЕ

Данные зарядные устройства предназначены для зарядки свинцово-кислотных аккумуляторных батарей, используемых на дизельных и бензиновых двигателях, мотоциклах, моторных лодках и т.д. Оснащены переключателем для выбора режима нормальной и ускоренной зарядки (BOOST) и функцией "Запуск" (30UP / 40M Start / 50M Start).

Устройство снабжено тепловой защитой.

ТЕХНИЧЕСКИЕ ХАРАКТЕРИСТИКИ

МОДЕЛЬ	10P	15P	20P	30P	30UP	40P	50P
Напряжение питания, В/Гц	220/50						
Потребляемый ток, А	2			4	7,5	4	7,5
Заряжаемый аккумулятор 12/24 В, АЧ	20-90	20-150	30-210	40-250	50-400	50-300	50-400
Ток заряда MIN+-5%, А	4	7	15	18	25	25	30
Ток заряда BOOST+-5%, А	7	10	18	23	30	30	35
Напряжение заряда 12/24, В	14.5-14.8/29-29.6	14.5-14.8/29-29.6	14.5-14.8/29-29.6	14.5-14.8/29-29.6	14.5-14.8/29-29.6	14.5-14.8/29-29.6	14.5-14.8/29-29.6
Ток запуска 12/24, В	Нет				180	Нет	
Защита от перегрева.	Да						
Температура эксплуатации, °С	-20 / +40						
Вес аппарата, кг	5	6	7,5	8,5	6,6	10	11,5
Габариты, мм	295x245x220			245x245x150		345x305x250	

МОДЕЛЬ	10M	20M	30M	40M Start	50M Start
Напряжение питания, В/Гц	220/50	220/50	220/50	220/50	220/50
Потребляемый ток, А	2	2	7,5	5	5
Заряжаемый аккумулятор 12/24 В, АЧ	20-90	30-210	50-400	50-300	50-400
Ток заряда MIN+-5%, А	4	15	25	22	28
Ток заряда BOOST+-5%, А	7	18	30	28	32
Напряжение заряда 12/24, В	14.5-14.8/29-29.6				
Ток запуска 12/24, В	Нет			180	190
Защита от перегрева.	Да				
Температура эксплуатации, °С	-20 / +40				
Вес аппарата, кг	4,5	7	8	9,5	11
Габариты, мм	340x235x235			400x295x260	

Внимание: в пуско-зарядных устройствах на переднюю панель выведен предохранитель вторичной цепи в зависимости от модели агрегата, при установке их на рабочее место следует учитывать суммарное значение тока запуска двигателя с учетом состояния АКБ.

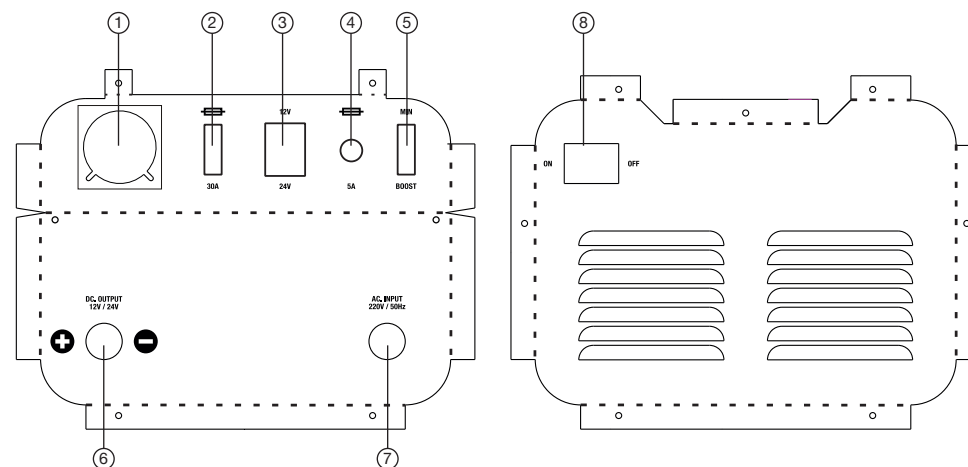

Модель PRO 10P/15P/20P/30P/40P/50P

1. Амперметр - показывает ток заряда потребляемого аккумулятором.
2. Предохранитель вторичной цепи.
3. Переключатель напряжения заряда 12В-24В.
4. Предохранитель первичной цепи.
5. Переключатель режимов заряда. «MIN» - Номинальный ток. «BOOST» - максимальный ток.
6. Клеммы подключения к аккумулятору. «+» - красная, «-» - чёрная.
7. Сетевой шнур.
8. Включатель сети.

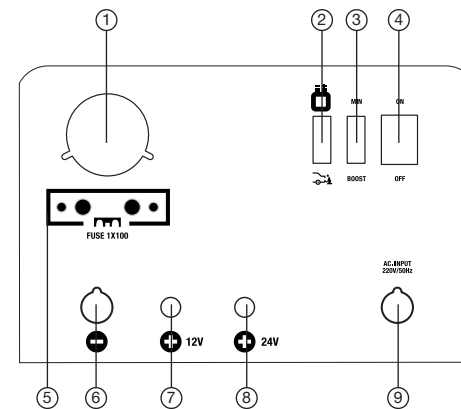
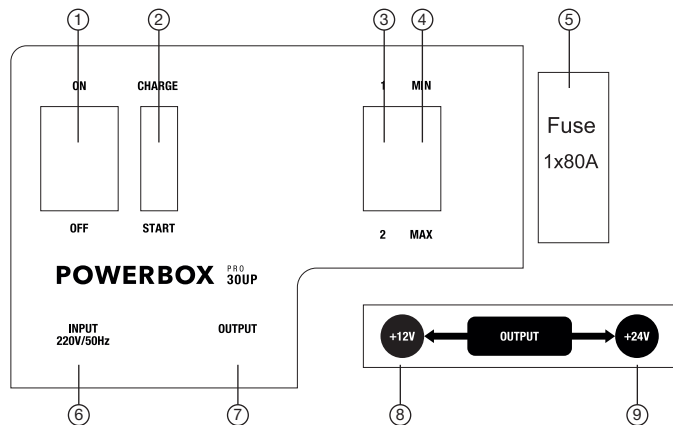

Модели PRO 40M Start / 50M Start

1. Амперметр - показывает ток заряда потребляемого аккумулятором.
2. Переключатель режимов «Заряд» / «Запуск».
3. Переключатель режимов заряда. «MIN» - Номинальный ток. «BOOST» - максимальный ток.
4. Выключатель устройства.
5. Предохранитель вторичной цепи.
6. Клемма «-» подключения к аккумулятору.
7. Клемма «+» 12 В - красная.
8. Клемма «+» 24 В - красная.
9. Сетевой шнур.

Модель PRO30UP

1. Выключатель сети.
2. Переключатель режимов «Заряд» / «Запуск».
3. Переключатель режимов заряда. «1» - один аккумулятор. «2» - 2 параллельно подключенных аккумулятора.
4. Переключатель режимов заряда. «MIN» - Номинальный ток. «MAX» - максимальный ток.
5. Предохранитель вторичной цепи.
6. Сетевой шнур.
7. Клемма «-» подключения к аккумулятору.
8. Клемма «+» 12 В - красная.
9. Клемма «+» 24 В - красная.

ЗАРЯДКА

ВНИМАНИЕ! Убедитесь в том, что ёмкость заряжаемой батареи не ниже той, что указана на устройстве.

Подготовка батареи

Удалите пробки с батареи (если это предусмотрено), чтобы обеспечить выход газов образующихся в процессе зарядки. Убедитесь в том, что уровень электролитов покрывает аккумуляторные пластины. Если нет, добавьте дистиллированной воды так, чтобы закрыть их на 5-10мм.

Не забывайте о том, что верный статус процесса зарядки батареи можно определить, используя амперметр, который позволяет измерить плотность электролита аккумуляторной батареи. В качестве справки, плотность (кг/л при 20°C):

- 1,28 = батарея заряжена
- 1,21 = батарея заряжена наполовину
- 1,14 = батарея не заряжена

ВНИМАНИЕ! СОБЛЮДАЙТЕ МАКСИМАЛЬНУЮ ОСТОРОЖНОСТЬ ПРИ ДАННОМ ПРОЦЕССЕ, Т.К. ЭЛЕКТРОЛИТ ЯВЛЯЕТСЯ КИСЛОТОЙ.

Начало зарядки

1. Установите переключатель на 12/24 в соответствии с номинальным напряжением батареи.
2. Установите переключатель режимов «MIN»/«BOOST» в положение «MIN» для восстанавливающего заряда батареи. Или в режим «BOOST», для ускоренного заряда.
3. Подключите красную «+» клемму к (+)-му выводу батареи, а черную клемму «-» - к (-)-му выводу батареи. Подключите сетевой кабель к сети и включите устройство с помощью выключателя на "ON".

Амперметр на зарядном устройстве покажет ток, идущий к батарее (начало зарядки). В процессе зарядки указатель амперметра будет тихо понижаться до самых малых данных, согласно ёмкости и состоянию батареи.

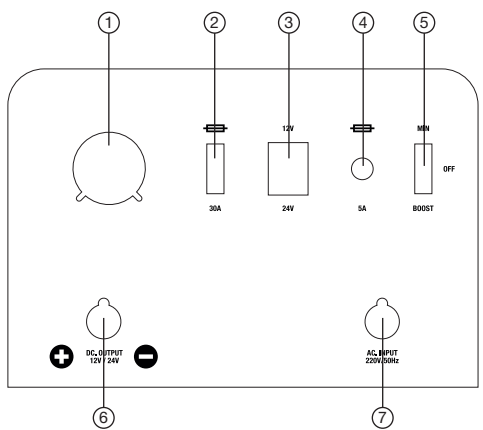

Модель PRO 10M / 20M / 30M

1. Амперметр - показывает ток заряда потребляемого аккумулятором.
2. Предохранитель вторичной цепи.
3. Переключатель напряжения заряда 12В-24В.
4. Предохранитель первичной цепи.
5. Переключатель режимов заряда и выключатель. «MIN» - Номинальный ток. «BOOST» - максимальный ток. «OFF» - выключено.
6. Клеммы подключения к аккумулятору. «+» - красная, «-» - чёрная.
7. Сетевой шнур.

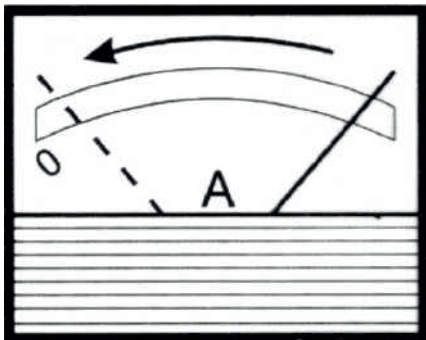

Когда батарея зарядится, Вы заметите, что жидкость внутри батареи начнет кипеть. Когда это случится, советуем остановить зарядку, чтобы избежать окисления пластин.

ОДНОВРЕМЕННАЯ ЗАРЯДКА НЕСКОЛЬКИХ БАТАРЕЙ

Если Вы заряжаете несколько батарей одновременно, можно использовать параллельные или последовательные соединения.
 При параллельном подключении батарей выберите соответствующее батареям напряжение 12В или 24В и включите режим «2» (только модель PRO 30UP)
 С двумя батареями 12В так же можно использовать последовательное соединение для этого включите режим 24В.

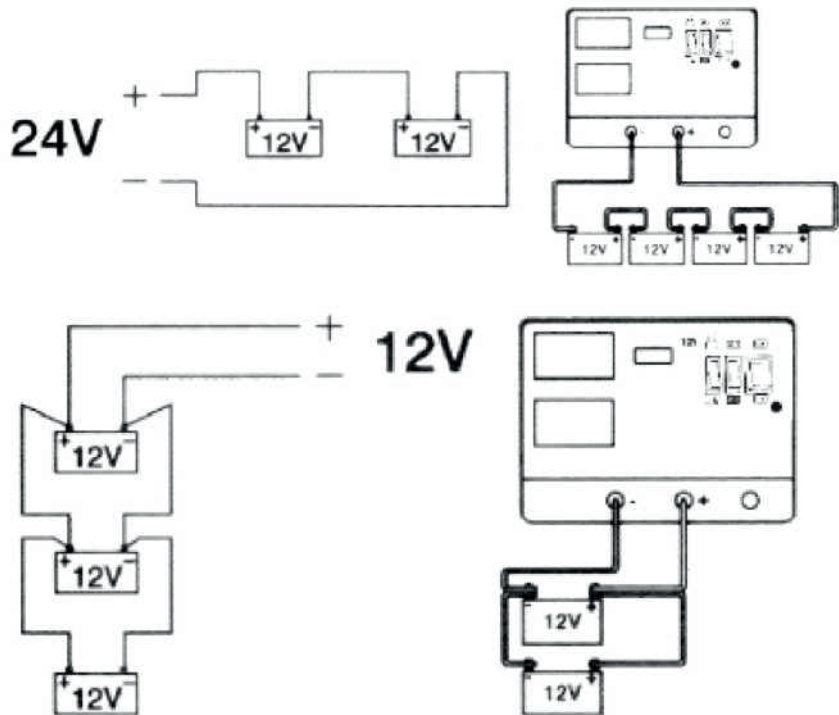

КОНЕЦ ЗАРЯДКИ

Когда зарядка завершена, вначале отключите зарядное устройство выключателем, затем отсоедините сетевой шнур от сети.

После этого отсоедините зарядные клеммы от батареи не забудьте заново установить пробки в батарею.

Предохранители

Зарядное устройство оборудовано защитой:

- От перегрузок (слишком большой ток, идущий к батарее)
- От короткого замыкания (зарядные клеммы замыкают друг с другом)
- От полярного реверсирования батареи.

При смене предохранителей, для зарядных устройств с ними, необходимо использовать дубликат с таким же объемом номинального тока.

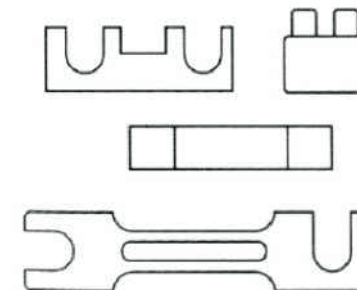

ВНИМАНИЕ! Замена на предохранители с другим значением номинального тока может нанести серьезный вред людям и окружающей среде. По этой же причине не заменяйте предохранитель медным мостом (или из других материалов).

Замена предохранителей должна производиться только, если сетевой кабель отсоединен от сети.

ЗАПУСК

ВНИМАНИЕ! Запуск транспортного средства производится только при наличии штатной аккумуляторной батареи.

Запуск двигателя требует высокого стартового напряжения и поэтому может нагревать некоторые компоненты внутри устройства, поэтому цикл запуска должен производиться детально как указано в инструкции ниже.

Чтобы избежать повреждения электронных блоков транспортного средства, следует подключать клемму «+» к плюсовой клемме автомобиля, а «-» к кузову автомобиля или специальному выводу на кузове автомобиля для запуска.

Двигатель, который вы собираетесь запустить, должен находиться в исправном состоянии так как продолжительный запуск не возможен. Когда вы собираетесь запускать двигатель с аккумуляторными батареями большой емкости или в холодное время года необходимо сначала зарядить аккумуляторную батарею в течение 15 минут для предотвращения повреждения электрических компонентов в автомобиле.

Для моделей: 30UP, 40MStart, 50MStart

1. Подключите устройство к автомобилю. («+» на клемму, «-» на кузов)
2. Подключите зарядно/пусковое устройство к сети питания.
3. Установите переключатель MIN/BOOST в положение MIN на период не более 2 минут.
4. Установите переключатель MIN/BOOST в положение BOOST, на период не более 2 минут.
5. Установите переключатель 1/2 в положение 2 (только модель PRO 30UP).
6. Установите переключатель Зарядка/Запуск в положение Запуск, начните запуск транспортного средства НЕ БОЛЕЕ ЧЕМ НА 3 секунды.

ВНИМАНИЕ ! Для запуска двигателя необходимо два человека.

7. Если двигатель не запустился в течение 3 секунд, **ВЫКЛЮЧИТЕ ЗАЖИГАНИЕ**, переведите переключатель назад в положение Зарядка и подождите 120 секунд (2 минуты) после чего, проведите процедуру пункта не более 2-х раз.
8. Если после 5 повторов двигатель не запустился необходимо подождать до полного остывания зарядно/пускового устройства. Продолжительные повторы запуска могут привести к перегреву и повреждению кабеля и внутренних компонентов устройства.
9. Отключите устройство от сети питания перед его отключением от аккумуляторной батареи.

ГАРАНТИЙНЫЕ ОБЯЗАТЕЛЬСТВА

Гарантийные обязательства обеспечиваются гарантийным талоном, выданным продавцом.

Внимание: перед тем, как приступить к эксплуатации оборудования, необходимо произвести подготовительные работы (в том числе первый пуск) согласно инструкции по эксплуатации. В противном случае гарантия не будет иметь силы.

1. Данный талон дает пользователю оборудования право на бесплатный гарантийный ремонт (устранение недостатков, возникших по вине производителя) в течение срока, указанного в талоне. В случаях, когда в соответствии с положениями Закона «О защите прав потребителей» возможен возврат товара с недостатками, срок, в течение которого оборудование с недостатками может быть возвращено продавцу составляет 14 дней. Возвращаемый товар должен иметь необходимую комплектацию. Для сервисного ремонта необходимо предъявить правильно заполненный гарантийный талон с печатью торгового предприятия, датой продажи и подписью покупателя.
2. Предметом гарантии не является неполная комплектация изделия, которая могла быть обнаружена при продаже изделия. Претензии от третьих лиц не принимаются.
3. Претензии по качеству оборудования принимаются в пределах срока, указанного в гарантийном талоне. На изделие с удаленным, стертым или измененным заводским номером, а также если данные на инструменте не соответствуют данным в талоне;
4. Гарантия не распространяется на комплектующие, такие как: расходные материалы, и на любые другие части изделия, имеющие естественный ограниченный срок службы, а также на дефекты, являющиеся следствием естественного износа. Детали, подверженные рабочему и другим видам естественного износа, а также на неисправности продукции, вызванные этими видами износа. На запчасти, предназначенные для предохранения основных узлов оборудования о поломок.
5. Гарантийные обязательства не распространяются на неисправности изделия, возникшие в результате:
 - 5.1 Не соблюдения пользователем предписаний инструкции по эксплуатации изделия и условий данного талона.
 - 5.2 Механического повреждения, вызванного внешним воздействием.
 - 5.3 Применения изделия не по назначению.
 - 5.4 Стихийного бедствия, неблагоприятных атмосферных и иных внешних воздействий на изделие, таких как дождь, снег, повышенная влажность, нагревание, агрессивные среды, несоответствие параметров питающей электросети указанным на изделии.
 - 5.5 Использования принадлежностей, расходных материалов и запчастей, не рекомендованных или не одобренных производителем; наличия внутри изделия посторонних предметов, насекомых, пыли, материалов и отходов производства;
 - 5.6 Естественного нормального износа деталей;
 - 5.7 Ремонта или модификации вне уполномоченной сервисной мастерской;
 - 5.8 Не своевременного проведения в процессе эксплуатации (хранения) соответствующего технического обслуживания и/или профилактических работ, таких как частичная разборка и продувка аппаратов от пыли.
 - 5.9 Естественного износа расходных материалов, таких как: клеммы, провода, переключатели и т.д.;

5.10 Перегрузки, повышенное напряжение сети, повлекшей выход из строя силовой части сварочного аппарата или других узлов и деталей. К безусловным признакам перегрузки изделия относятся, помимо прочих: появление цветов побежалости, деформация или оплавление деталей и узлов изделия, потемнение или обугливание изоляции проводов под воздействием высокой температуры.

5.11 Эксплуатации в неблагоприятных условиях (повышенная влажность, повышенная запыленность воздуха, наличие металлической пыли в воздухе и т.п.)

6. Гарантия не распространяется на профилактическое обслуживание пневмооборудования, например: чистку, смазку, регулировку. Устранение неисправностей, признанных как гарантийный случай, осуществляется авторизованным сервисным центром.

7. Неисправная продукция (при обмене) и/или детали не подлежат возврату покупателю.

8. Гарантийные иски принимаются в течение гарантийного срока. Для этого неисправная продукция должна быть предъявлена в сервисный центр с полностью заполненным гарантийным талоном, подтверждающим дату покупки продукции и её наименование.

Продукция, предъявленная в сервисный центр в частично или полностью разобранном виде, под действие гарантии не подпадает. Все расходы и риски по демонтажу, монтажу, погрузке и разгрузке, перевозке продукции в сервисный центр несет владелец продукции. Гарантия не предусматривает компенсацию прямых или косвенных расходов, связанных с гарантийным ремонтом (перевозки, суточные, проживание, доставку неисправной продукции от покупателя в сервисный центр), а также диагностику исправной продукции.

9. Другие претензии, кроме упомянутого права на бесплатное устранение недостатков продукции, под действие гарантии не подпадают. На основании гарантии не возмещается прямой или непосредственный ущерб, вызванный вышедшей из строя (неисправной) продукцией.

Серийный номер:

Дата продажи:

М.П.

Дата изготовления - см. на аппарате 000000_г_мм_0000.

