

SERIES UNIQUE
DIRECT

SQ-04M

4" видеодомофон

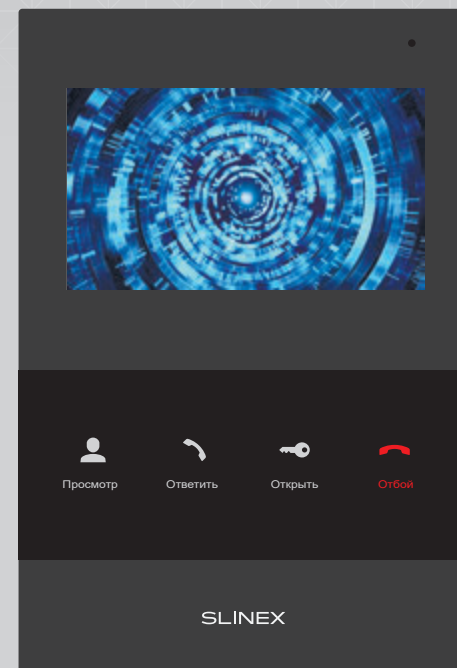

Инструкция по эксплуатации

Спасибо за выбор
нашего оборудования

SLINEX

{ Design. Uniqueness. Innovations }

Указания по безопасности

Прочтите и сохраните эту инструкцию.

Все работы, связанные с установкой данного продукта, должен выполнять квалифицированный специалист.

Соблюдайте температурный режим, используйте прибор при температуре от -10°C до $+55^{\circ}\text{C}$.

Устанавливать устройство следует на поверхностях, не склонных к вибрациям или ударным нагрузкам.

Устанавливайте устройство вдали от открытых источников тепла, таких как: радиаторы, обогреватели и печи.

Допускается установка устройства вблизи других устройств бытовой электроники, если температура окружающей среды не выходит за границы вышеупомянутых температур.

Устройство должно быть защищено от погодных воздействий, таких как: прямой солнечный свет, вода (дождь) или снег.

Не используйте агрессивные или абразивные моющие средства для чистки корпуса прибора. Используйте мягкую увлажненную ткань или салфетку для удаления трудных загрязнений.

Не перегружайте розетки и удлинители по мощности, т.к. это может привести к пожару или поражению электрическим током.

Защита окружающей среды



Если вы видите этот символ на продукте, не выбрасывайте его с промышленными или пищевыми отходами. В некоторых регионах созданы системы для сбора и утилизации электронного оборудования. Свяжитесь с местными органами власти для получения информации об утилизации для вашего региона.

Авторские права и ограничение ответственности

Все права защищены. Никакая часть данной публикации не может быть воспроизведена в любой форме и любыми средствами, переведена на другой язык, переписана, переделана в любой другой форме, храниться в поисковой системе или передаваться любыми средствами, включая электронные или механические.

Запрещена запись или ксерокопирование без предварительного письменного разрешения владельца.

Внимание!

В связи с постоянным проведением модернизаций и улучшения функциональности оборудования, внешний вид, технические характеристики и функциональность могут быть изменены без предварительного уведомления.

Данное руководство пользователя может содержать неточности или опечатки. Производитель оставляет за собой право вносить изменения к информации, содержащейся в данном руководстве, а также к комплектации и/или общему описанию изделия.

Содержание

1. Комплект поставки.....	3
2. Характеристики.....	3
3. Описание.....	4
4. Установка.....	5
4.1 Выбор кабеля.....	5
4.2 Схемы подключения.....	6
4.3 Монтаж.....	8
5. Эксплуатация.....	9
5.1 Вызов с вызывной панели.....	9
5.2 Просмотр панелей и камер.....	10
5.3 Переадресация вызова.....	11
5.4 Внутренняя связь.....	12
6. Меню домофона.....	12
6.1 Системные настройки.....	13
6.2 Настройка мелодий и громкости звонка.....	15
6.3 Настройка режима работы.....	16
6.4 Настройки параметров тревоги.....	17
6.5 Настройки изображения.....	20
6.6 Воспроизведение файлов.....	21
7. Ручная запись.....	23
8. Запись по датчику.....	23
9. Условия гарантии.....	24

1. Комплект поставки

Домофон SQ-04M – 1 шт.

Кронштейн для крепления на стену – 1 шт.

Провода для подключения – 7 шт.

Комплект саморезов и дюбелей для монтажа – 1 компл.

Инструкция по эксплуатации – 1 шт.

2. Характеристики

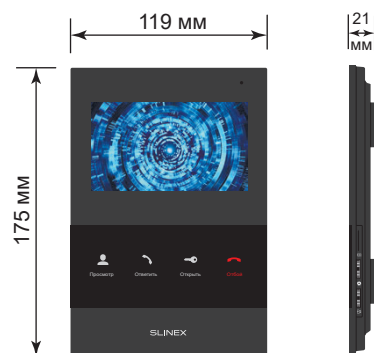

Экран	4,3" цветной TFT
Разрешение	480x272 пикселей
Видеосистема	PAL/NTSC
Тип аудиосвязи	Полудуплексная
Длительность вызова	120 секунд
Встроенная память	200 фотографий
Слот расширения памяти	microSD, до 32 Гб
Потребление в режиме ожидания	1 Вт
Потребление в режиме работы	6 Вт
Блок питания	Встроенный источник питания, ~100-240 В
Тип установки	Накладной монтаж
Размеры	119x175x21 мм
Рабочая температура	-10 ... +55 °C

3. Описание

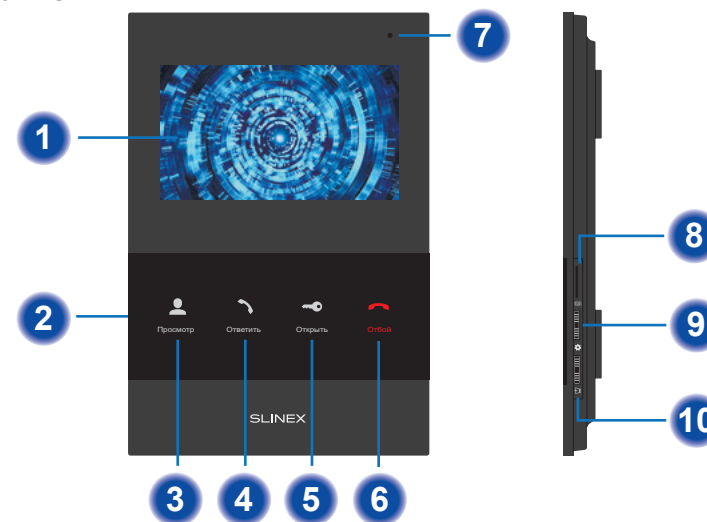

1	Дисплей
2	Выключатель питания
3	Кнопка «Просмотр» – просмотр изображения с вызывной панели или камеры
4	Кнопка «Ответить» – ответ на входящий вызов и начало разговора с посетителем
5	Кнопка «Открыть» – открытие замка
6	Кнопка «Отбой» – завершение разговора / выход из меню или подменю
7	Микрофон
8	Слот для microSD карты памяти
9	<p>Джойстик  :</p> <ul style="list-style-type: none"> нажмите джойстик в режиме ожидания для входа в меню настроек; сдвиньте джойстик вверх или вниз для перехода к следующему/предыдущему пункту меню; нажмите джойстик на любом из параметров для изменения его значения. Измените значение, двигая джойстик вверх или вниз, затем снова нажмите джойстик для сохранения параметра; во время просмотра изображения нажмите джойстик для сохранения фотоснимка (в режиме записи фотоснимков); во время просмотра изображения нажмите джойстик для начала/окончания записи видео (в режиме записи видеороликов).
10	Джойстик громкости динамика – во время разговора сдвиньте вниз для уменьшения или вверх для увеличения громкости разговора

4. Установка

4.1 Выбор кабеля

Перед подключением данного устройства обязательно отключите его питание, а также питание всех сопряженных устройств, если таковые имеются.

Тип используемого кабеля определяется в зависимости от расстояния между домофоном и вызывной панелью. Можно использовать следующие типы кабелей:

а) Неэкранированный или экранированный 4-х жильный кабель:

- расстояние до 25 метров - неэкранированный кабель сечением 0,22 мм² каждая жила;
- расстояние от 25 до 50 метров - неэкранированный кабель сечением 0,41 мм² каждая жила;
- расстояние от 50 до 80 метров - экранированный кабель сечением 0,75 мм² каждая жила.

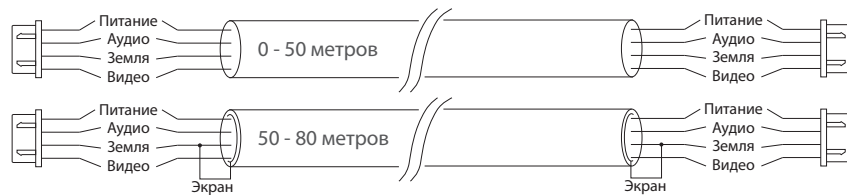

б) Если длина линии составляет от 80 до 100 метров, то нужно использовать неэкранированный 3-х жильный кабель с сечением 0,75 мм² каждая жила и коаксиальный кабель типа RG-59 или RG-6 для передачи видеосигнала:

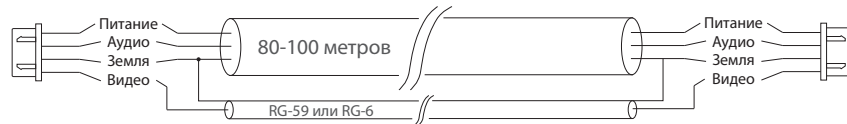

в) Неэкранированная или экранированная витая пара (использование витой пары не рекомендуется):

- расстояние до 25 метров - неэкранированная витая пара;
- расстояние от 25 до 50 метров - экранированная витая пара.



4.2 Схемы подключения

Схема 1. Подключение вызывных панелей, камер и телевизора к домофону SQ-04M



Схема 2. Подключение системы домофонов SQ-04M.



Примечания:

* Разъем «Питание» на домофоне предназначен для запитки домофона от внешнего источника питания +13,5 В. При этом шнур питания ~100-240 В должен быть отключен от сети, во избежание выхода из строя силовых цепей домофона;

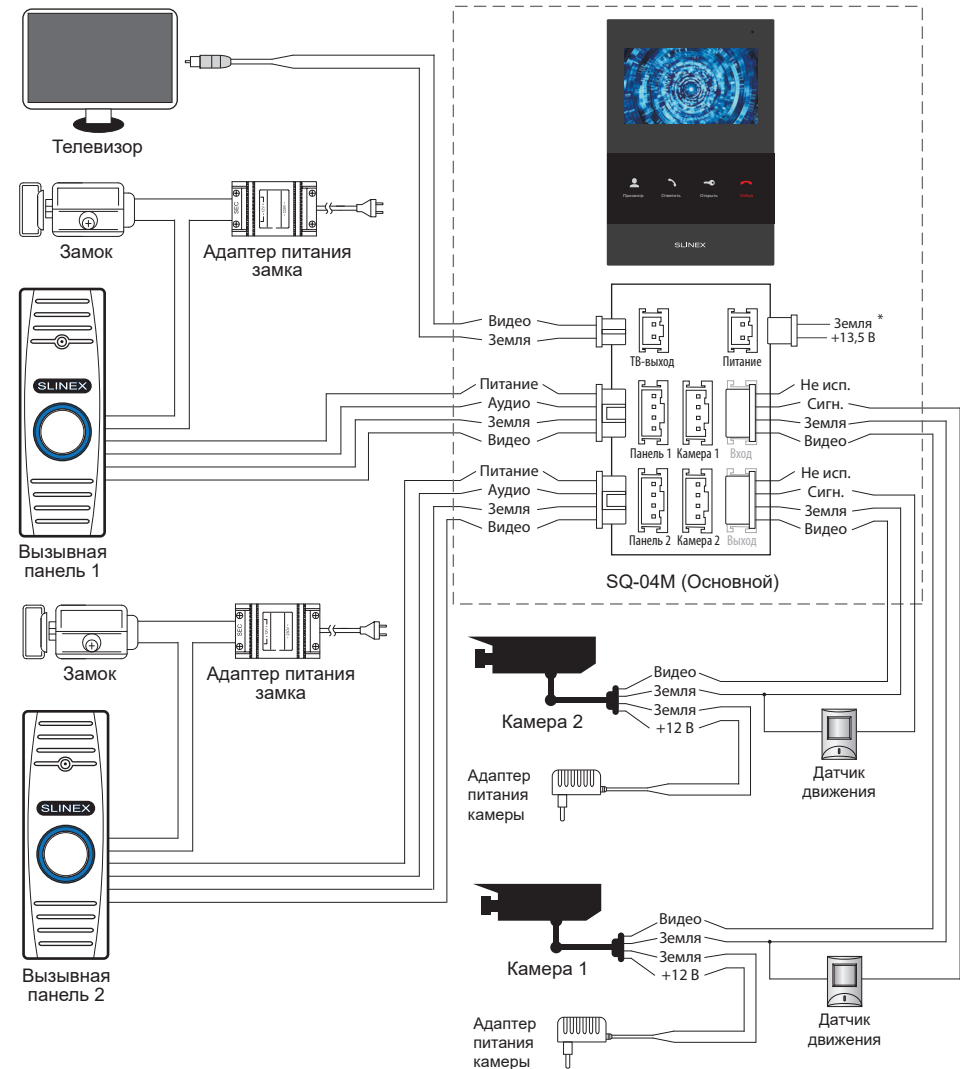
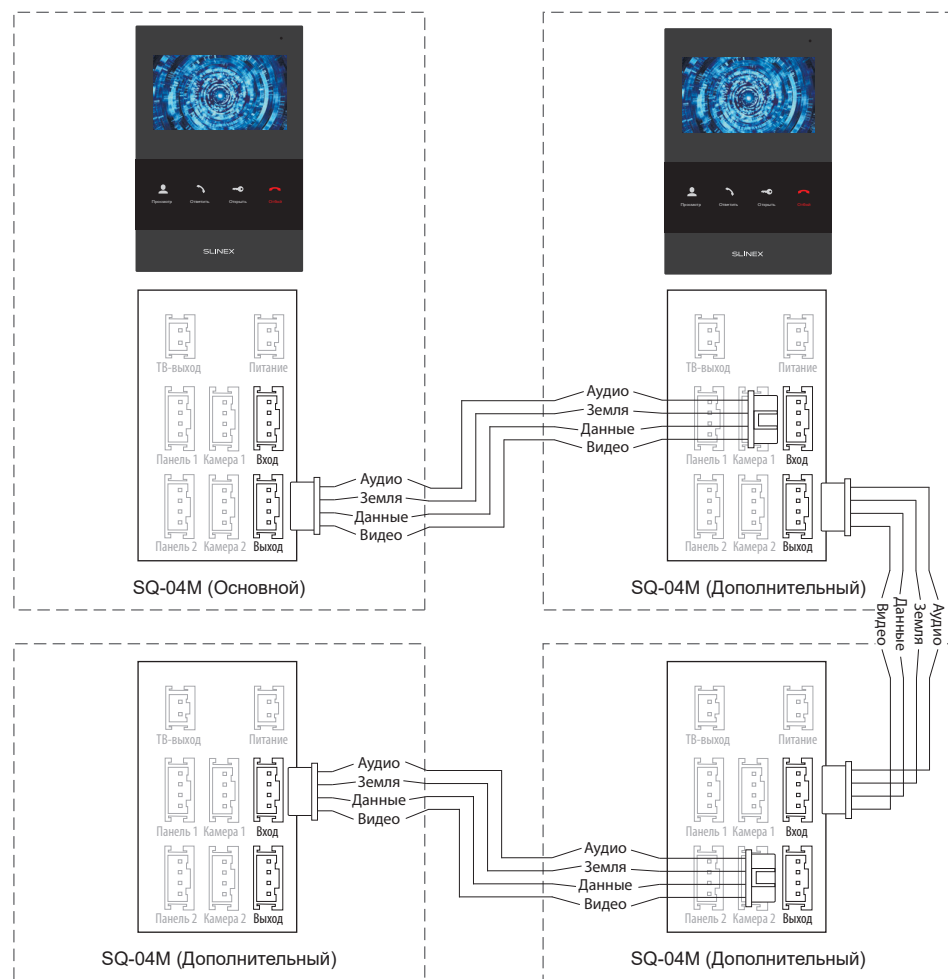
** Вызывные панели, камеры, адаптеры питания, замки и датчики движения изображенные на схемах, в комплектацию домофона не входят.

4.3 Монтаж

- 1) Расположите кронштейн домофона в месте предполагаемого монтажа, на высоте 150-160 см от пола.
- 2) Разметьте и просверлите 4 отверстия в стене.
- 3) Поместите в отверстия пластиковые дюбеля из комплекта поставки.
- 4) Зафиксируйте кронштейн домофона на стене с помощью саморезов.
- 5) Подключите коммуникационные провода на задней панели домофона и зафиксируйте его на кронштейне.

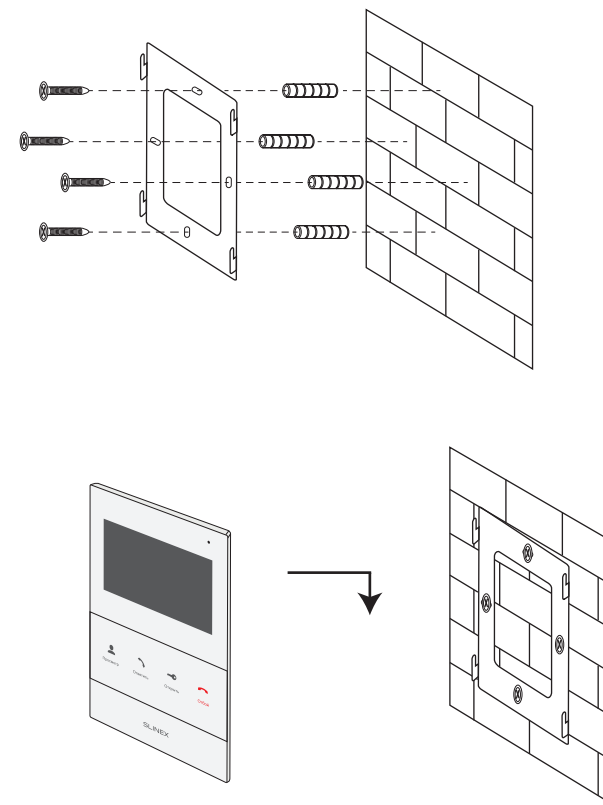

5. Эксплуатация

5.1 Вызов с вызывной панели

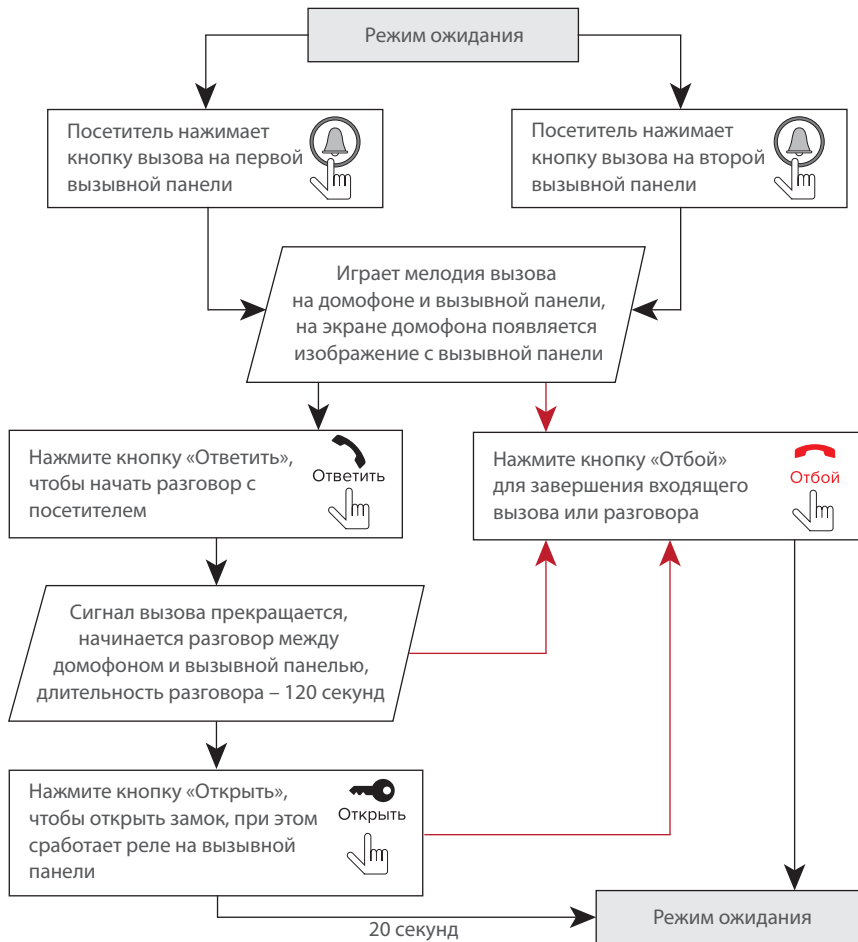



Примечания:

- 1) Домофон автоматически перейдет в режим ожидания, если вы не ответили на входящий вызов в течении 60 секунд;
- 2) Изображение и звук с вызывной панели будут работать в течении 20 секунд после нажатия кнопки  – это позволяет убедиться, что дверь открылась и посетитель вошел.

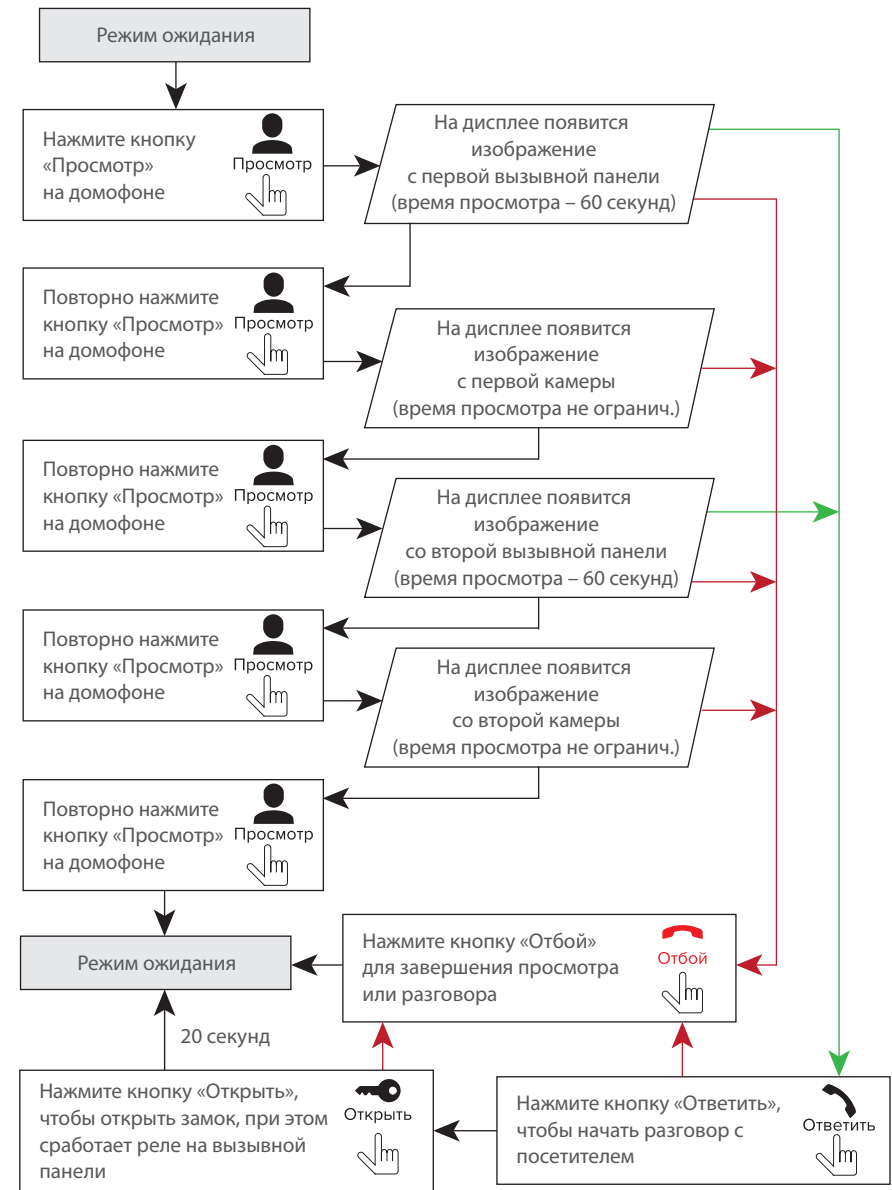
5.2 Просмотр панелей и камер



Примечания:

- 1) Если вы используете только одну вызывную панель для режима просмотра, вы также можете выйти из режима просмотра, нажав кнопку «Просмотр»  повторно (для этого остальные источники видео должны быть отключены в настройках домофона).
- 2) Если используется несколько домофонов, подключенных в одну систему, то можно включить просмотр изображения на дополнительных домофонах. При этом изображение будет передаваться с вызывных панелей и камер, подключенных к основному домофону.
- 3) Если во время просмотра посетитель нажмет кнопку вызова на любой вызывной панели, то режим просмотра отключится, а на дисплее появится изображение посетителя и будет слышна мелодия вызова. Нажмите кнопку «Ответить»  для начала разговора с посетителем.

5.3 Переадресация вызова

Для примера используются 2 домофона, подключенных в систему.

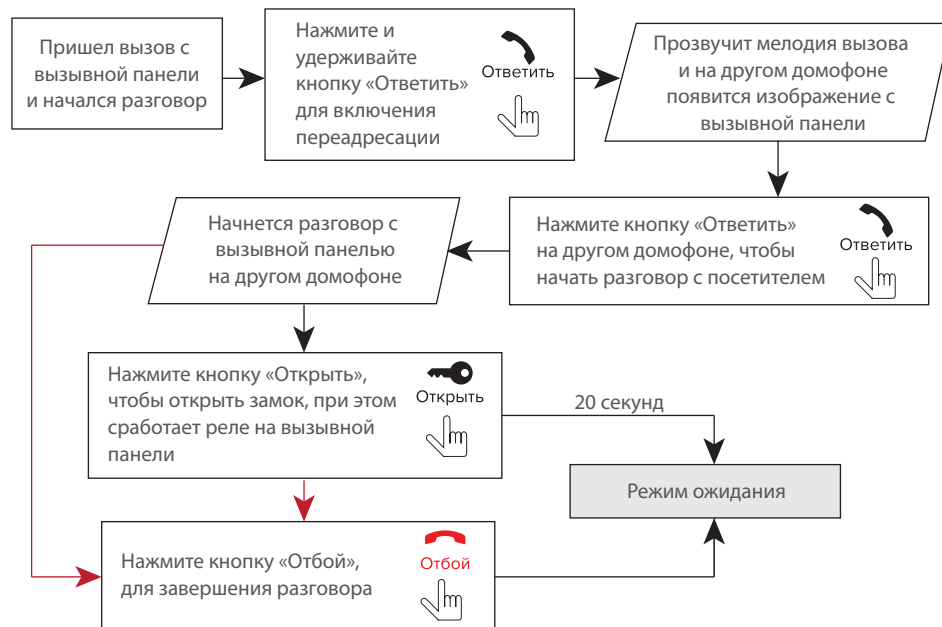

Примечание:

Если вы переадресуете разговор другому домофону, первый домофон перейдет в режим ожидания, а домофон, на который переадресовали звонок, отобразит видео с вызывной панели и будет слышна мелодия вызова.

5.4 Внутренняя связь

Для примера используются 2 домофона, подключенных в систему.

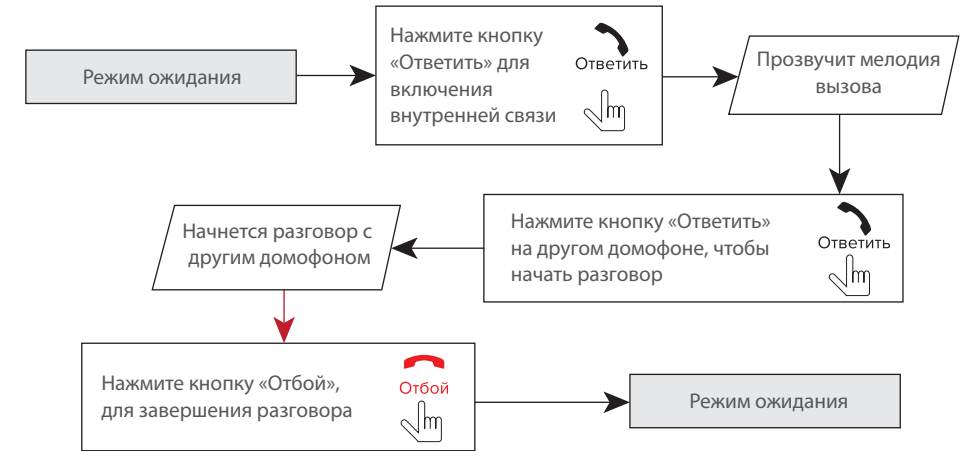







Примечание:

Если в режиме внутренней связи посетитель нажмет кнопку вызова на любой вызывной панели, то режим внутренней связи отключится, а на дисплее появится изображение посетителя и будет слышна мелодия вызова. Нажмите кнопку «Ответить»  для начала разговора с посетителем.

6. Меню домофона

Джойстик  находится на правой грани домофона. Он имеет следующие функции:

- 1) В режиме ожидания, нажмите джойстик , чтобы зайти в меню настроек домофона. Для навигации по меню сдвигайте джойстик  вверх или вниз. Чтобы выбрать текущий пункт меню, снова нажмите джойстик  и сдвигайте его вверх или вниз для изменения значения текущего пункта меню. Затем снова нажмите джойстик  для сохранения изменений;
- 2) во время просмотра изображения нажмите джойстик  для сохранения фотоснимка (в режиме записи фотоснимков);
- 3) во время просмотра изображения нажмите джойстик  для начала/окончания записи видео или (в режиме записи видеороликов)

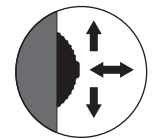

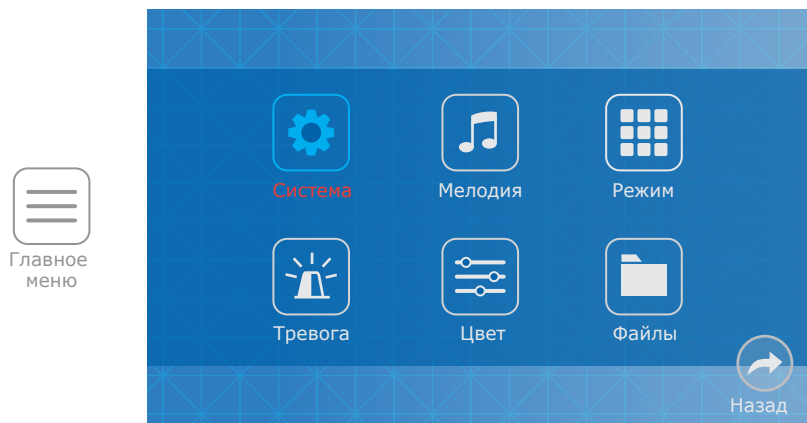

6.1 Системные настройки

В главном меню нажмите на иконку «Система», чтобы войти в системные настройки домофона:

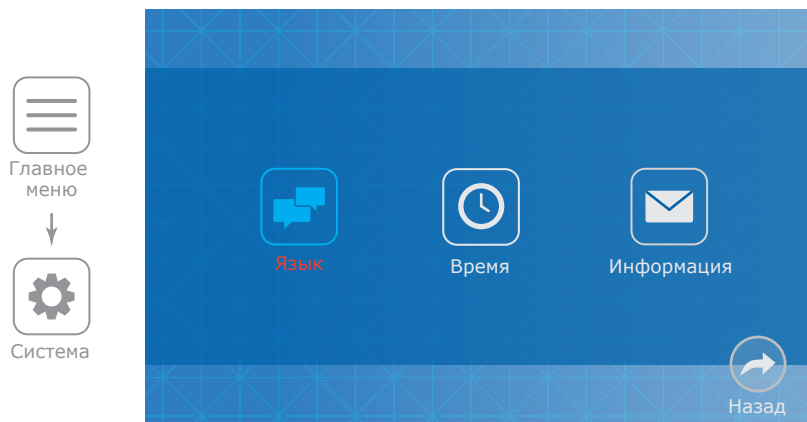

В системных настройках доступны следующие пункты:

Язык – выбор языка меню;

Время – установка системного времени;

Заставка – время отображения текущей даты и часов в режиме ожидания;

Информация:

Версия ПО – текущая версия программного обеспечения;

Дата ПО – дата выпуска программного обеспечения.

Форматировать SD – форматирование SD карты памяти. Рекомендуется форматировать карту памяти перед первым использованием. Также рекомендуется использовать SD карты 6 класса и выше;

Форматировать память – форматирование внутренней памяти домофона;

Перенести фото на SD – копирование фотографий из памяти домофона на SD карту;

Обновление – обновление программного обеспечения домофона с помощью карты памяти;

Перезагрузить – перезагрузка системы.

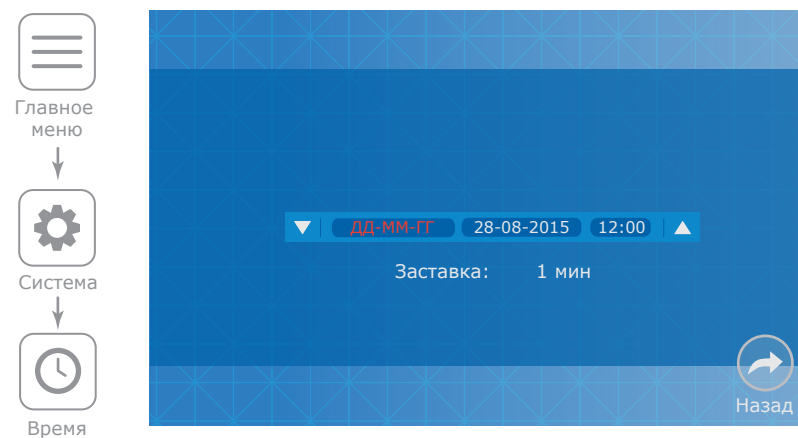
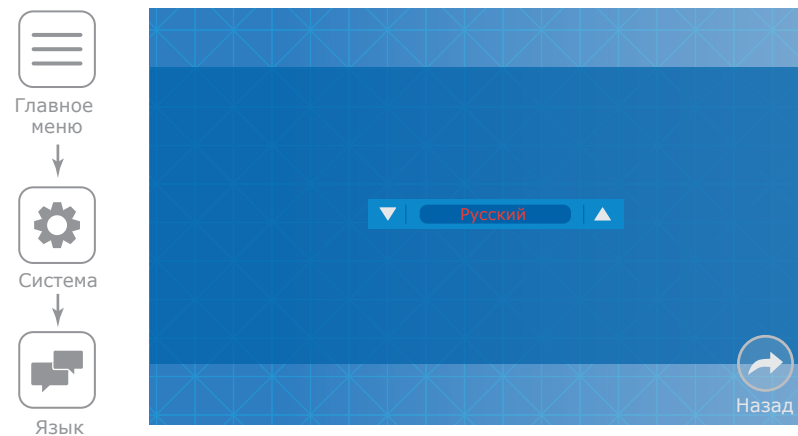

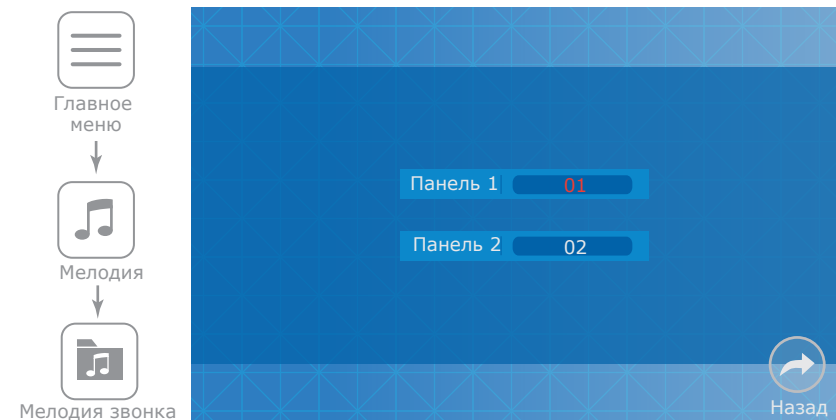
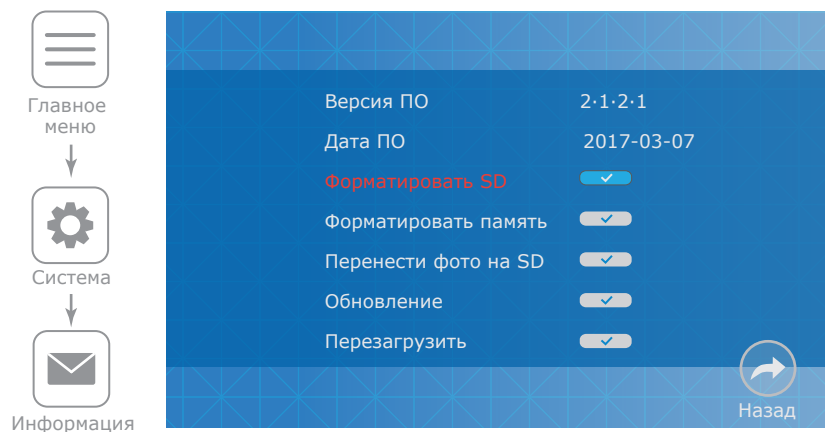

6.2 Настройка мелодий и громкости звонка

В главном меню нажмите на иконку «Мелодия», чтобы войти в меню настройки мелодий и временных интервалов громкости звонка. В данном меню содержатся следующие настройки:

Мелодия звонка – выбор мелодии для каждой из вызывных панелей;

Громкость – настройка временных интервалов громкости звонка и времени звучания мелодии;

Беззвучный режим – режим отключающий все звуковые оповещения домофона.

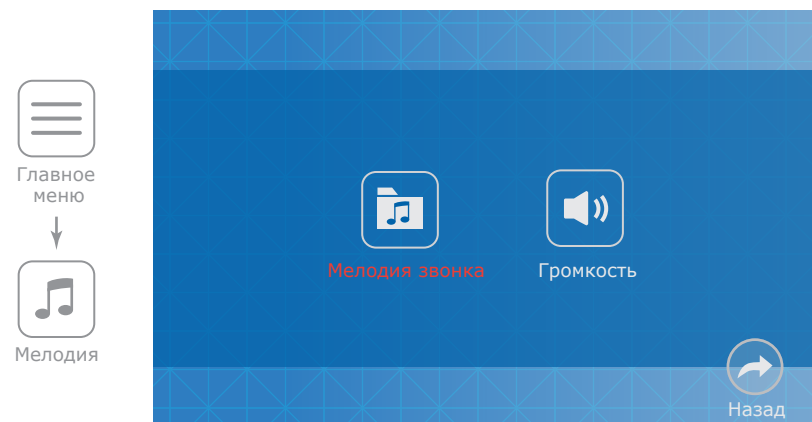
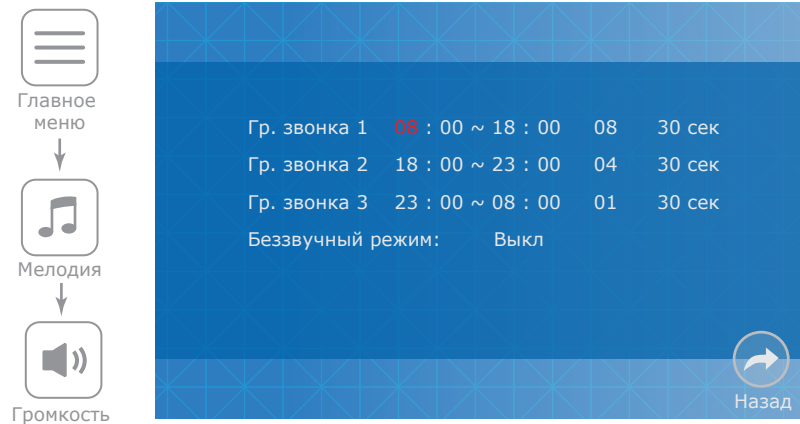

6.3 Настройка режима работы

В главном меню нажмите на иконку «Режим», чтобы войти в меню настройки режима работы домофона. В данном меню содержатся следующие настройки:

Режим – выберите режим «Основной», если домофон в системе один или к нему подключены вызывные панели либо камеры. Выберите «Дополнит.», если в системе несколько домофонов и к данному домофону не подключены вызывные панели либо камеры;

Панель 2 – «Вкл» или «Выкл», включает или исключает панель 2 из списка просмотра;

Режим записи: «Фото» – сохранять фотоснимки при входящих вызовах или вручную;

«Видео» – запись видеороликов при входящих вызовах или вручную;

Время открытия Панели 1 – время срабатывания реле замка Панели 1, от 2 до 10 секунд;

Время открытия Панели 2 – время срабатывания реле замка Панели 2, от 2 до 10 секунд;

Подсветка клавиатуры – включение или выключение подсветки кнопок клавиатуры;

Звуки клавиш – включение или выключение звуков нажатия кнопок клавиатуры.

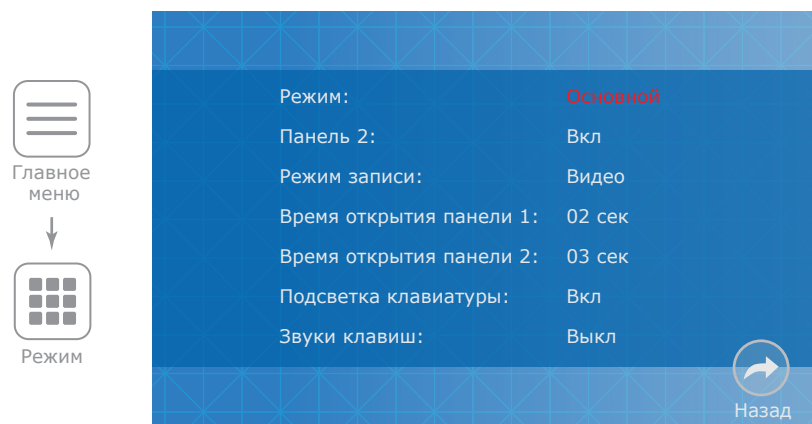

6.4 Настройка параметров тревоги

В главном меню нажмите на иконку «Тревога», чтобы войти в меню настройки параметров тревоги.

В данном меню содержатся следующие пункты:

Доп. Камеры – дополнительные камеры;

Дет. движения – программный детектор движения.

Пункт **Доп. Камеры** включает в себя следующие настройки:

Тип датчика Камеры 1: «НО», если используется датчик с нормально разомкнутым шлейфом;
«НЗ», если используется датчик с нормально замкнутым шлейфом;
«Выкл», если датчик не используется;

Тип датчика Камеры 2: «НО», если используется датчик с нормально разомкнутым шлейфом;
«НЗ», если используется датчик с нормально замкнутым шлейфом;
«Выкл», если датчик не используется;

Камера 1 – «Вкл» или «Выкл» камеру 1 из списка просмотра;

Камера 2 – «Вкл» или «Выкл» камеру 2 из списка просмотра;

Звук тревоги Камеры 1 – время проигрывания мелодии тревоги при срабатывании датчика, подключенного к камере 1, от 0 до 30 секунд;

Звук тревоги Камеры 2 – время проигрывания мелодии тревоги при срабатывании датчика, подключенного к камере 2, от 0 до 30 секунд;

Запись по тревоге: «Фото» – сохранять фотоснимки при срабатывании датчика;

«Видео» – запись видеороликов при срабатывании датчика.

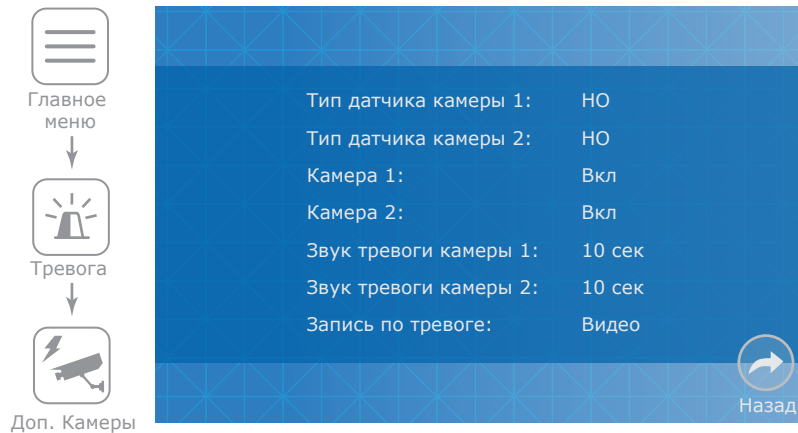
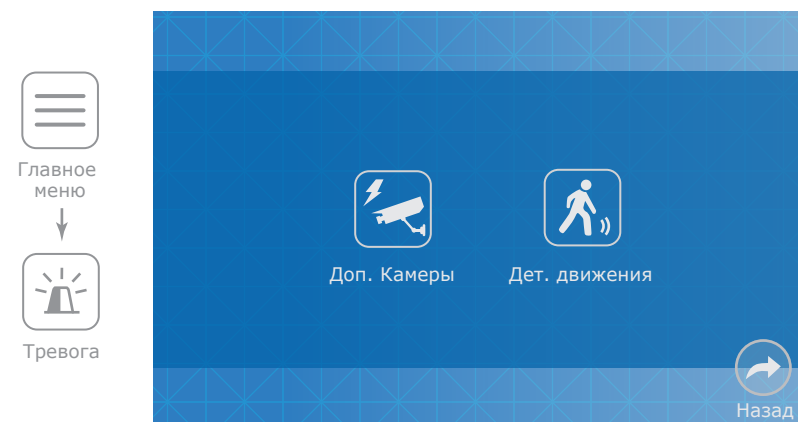

Программный детектор движения позволяет обнаруживать движение объектов без использования внешних датчиков, путем регистрации изменений, происходящих в области обзора используемой видеокмеры. Для реализации данной функции, питание камеры, используемой для детекции движения, должно быть постоянно включено. Это нужно для того, чтобы домофон имел доступ к изображению, поступающему с камеры и мог регистрировать его изменение.

Пункт **Дет. движения** включает в себя следующие настройки:

Источник обнаружения движения: «Выкл» – программный детектор движения отключен;

«Панель1» – детекция движения с панели 1;

«Панель2» – детекция движения с панели 2;

«Камера 1» – детекция движения с камеры 1;

«Камера 2» – детекция движения с камеры 2;

Область детекции – настройка области кадра, в рамках которой будет происходить детекция движения;

Способ хранения: «Фото» – сохранять фотоснимки при обнаружении движения;

«Видео» – запись видеороликов при обнаружении движения;

Уведомления: «Вкл» или «Выкл» – включить или выключить звуковое оповещение.

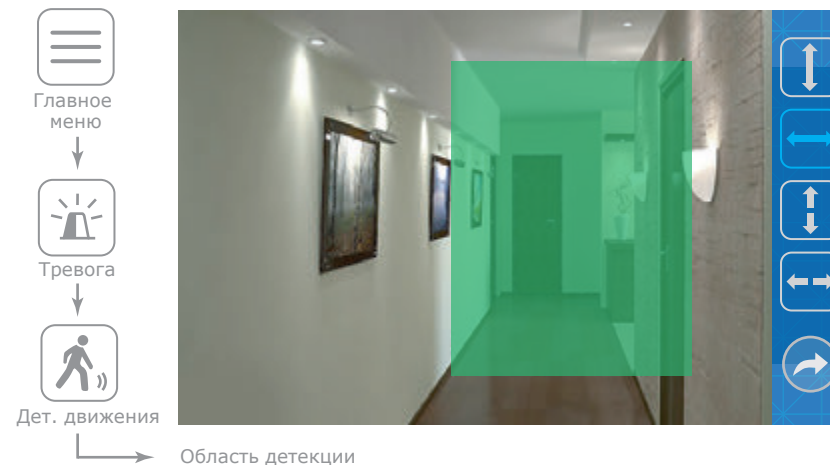
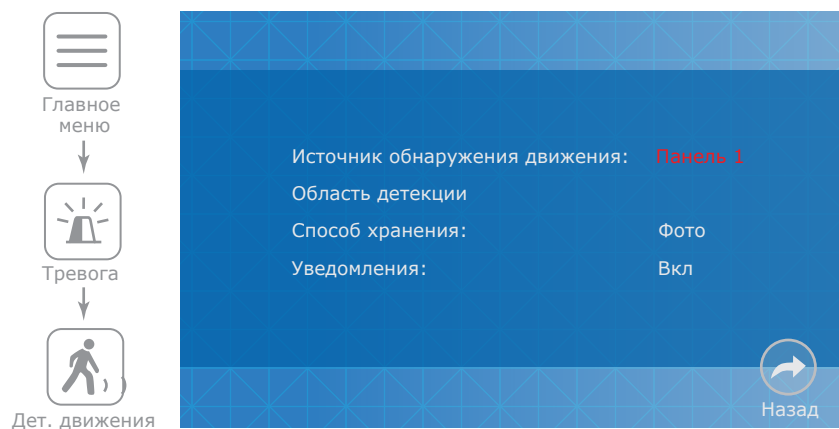

6.5 Настройка изображения

В главном меню нажмите на иконку «Цвет», чтобы войти в меню настройки параметров изображения.

В данном меню содержатся следующие настройки:

Панель 1 – настройка параметров изображения вызывной панели 1;

Панель 2 – настройка параметров изображения вызывной панели 2;

Камера 1 – настройка параметров изображения камеры 1;

Камера 2 – настройка параметров изображения камеры 2.

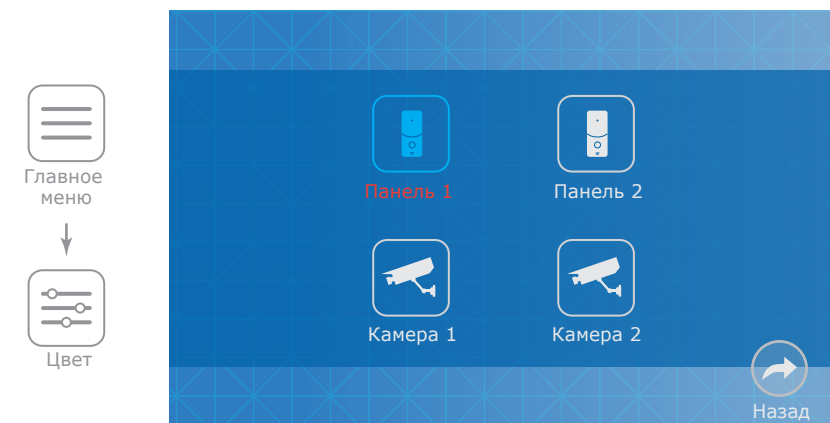

Для каждого из источников видеосигнала могут быть заданы собственные параметры изображения:

Яркость – может быть задана от 0 до 50, по умолчанию 25;

Контрастность – может быть задана от 0 до 50, по умолчанию 25;

Цветность – может быть задана от 0 до 50, по умолчанию 25.

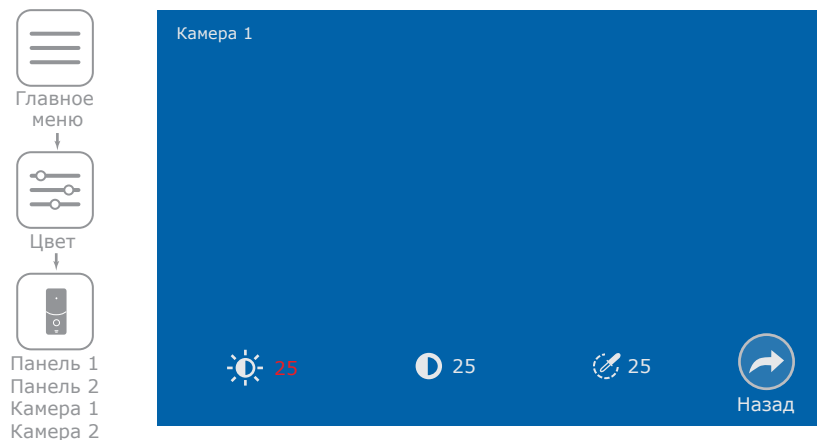

6.6 Воспроизведение файлов

В главном меню нажмите на иконку «Файлы», чтобы войти в меню воспроизведения файлов.

В данном меню содержатся следующие пункты:

Видео – воспроизведение видеороликов;

Фото – воспроизведение фотоснимков.

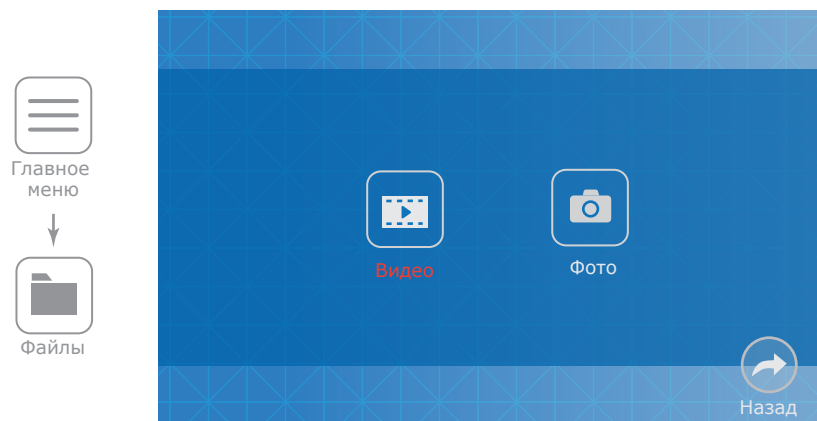



Нажмите иконку «Файлы видео» или «Файлы фото» для входа в меню просмотра видеороликов или фотоснимков и нажмите на имя файла для его просмотра. В выпадающем меню выберите одно из трех действий:

Просмотр – просмотр текущего файла;

Удалить текущий файл – удаление текущего файла;

Удалить все файлы – удаление всех файлов в данной папке.

Во время просмотра видеороликов или фотоснимков, переход между файлами осуществляется путем сдвигания джойстика  вверх или вниз. Для возврата в меню выбора файла из режима просмотра нажмите кнопку  «Отбой».

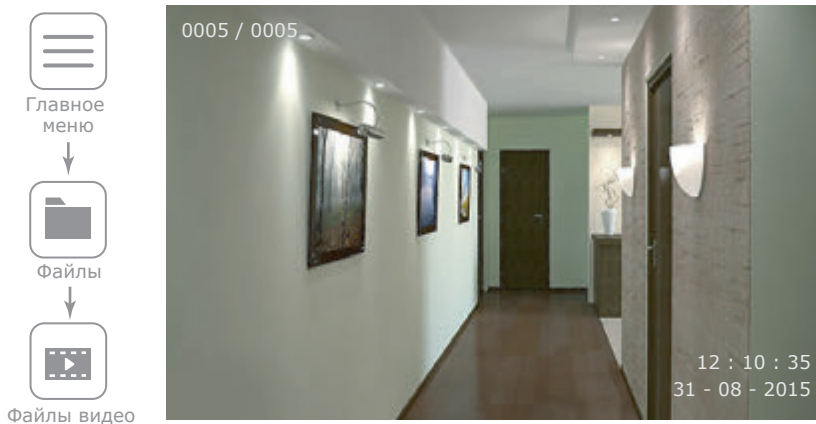
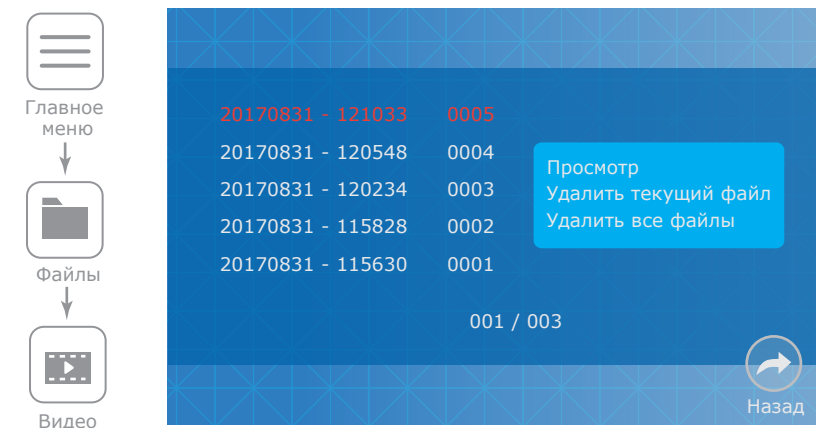

7. Ручная запись

Во время просмотра вызывных панелей или видеокамер, а также во время разговора, можно сохранять фотоснимки либо записывать видеоролики вручную, нажав джойстик  .

В зависимости от выбранных настроек **«Режим записи»** (смотрите стр. 17) домофон будет записывать видео или делать фотоснимки.

Примечание:

Запись видеороликов возможна только при установленной в домофон microSD карте. При отсутствии microSD карты в слоте домофона, вне зависимости от настройки «Режим записи», будет производиться только запись фотоснимков на внутреннюю память домофона. Емкость внутренней памяти составляет 100 фотоснимков. При превышении данного количества и отсутствии microSD карты, самые старые фотоснимки будут замещены более новыми.

8. Запись по датчику

Камера 1 и Камера 2 имеют функцию записи по срабатке внешнего датчика. Когда датчик замкнет или разомкнет контакты (в зависимости от настроек **«Тип датчика камеры 1»** и **«Тип датчика камеры 2»** меню **«Тревога»** → **«Доп. камеры»** , смотрите стр. 17-18), в домофоне активируется запись по тревоге. Во время записи нажмите кнопку  , если необходимо остановить запись и перейти в режим ожидания.

Можно использовать любые датчики, которые имеют «НО» (нормально разомкнутые) или «НЗ» (нормально замкнутые) контакты. При срабатывании датчик замыкает (в случае «НО») или размыкает (в случае «НЗ») сигнальный шлейф, что активирует запись на домофоне.

Схема подключения датчика движения к сигнальному входу домофона.

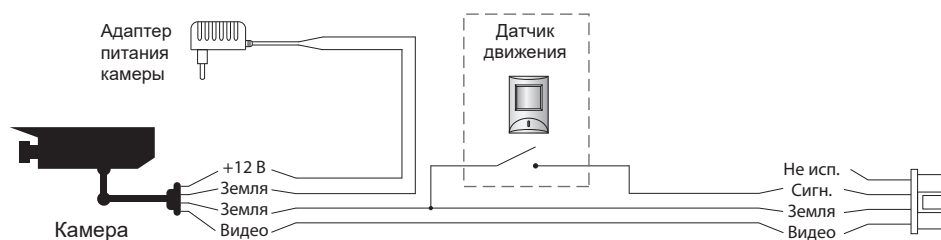

9. Условия гарантии

Производитель гарантирует нормальное функционирование системы/изделия при соблюдении потребителем правил эксплуатации.

Согласно условиям ограниченной гарантии, гарантия на данное изделие составляет 12 месяцев с момента покупки системы/изделия.

Гарантийные обязательства дают право покупателю на гарантийный ремонт (возобновление работоспособности изделия) на протяжении указанного срока, в случаях, когда работоспособность нарушена в результате заводского дефекта производителя и покупателем не нарушены условия хранения, транспортирования, установки и эксплуатации изделия.

Производитель не несет гарантийных обязательств, а изделиям не предоставляется гарантийное обслуживание в следующих случаях:

- нарушения целостности или комплектности системы/изделия;
- нарушения правил установки или эксплуатации системы/изделия;
- наличие механических повреждений, следов попадания вовнутрь изделия посторонних предметов, жидкостей, насекомых, пыли, грязи и т.п.;
- нарушения пломб, стикеров, серийных номеров производителя, наличия их механических повреждений, нанесения ущерба в результате нарочных или случайных (в случае незнания) действий потребителя;
- посторонних вмешательств при выполнении ремонтных работ самостоятельно или представителями других, не уполномоченных на это организаций;
- нанесения ущерба несоответствием электропитающих кабельных сетей требованиям технических стандартов, а также в случаях перепадов напряжения или аварии в электросетях.

Гарантийные обязательства производителя не включают его ответственность за соответствие товара личным требованиям и пожеланиям покупателя.

В случае отсутствия необходимых для ремонта запасных частей или комплектующих, производитель оставляет за собой право замены их аналогичными, без ухудшения эксплуатационных характеристик изделия. Согласованная с покупателем замена товара производится в случае, если товар не может быть отремонтирован. Данные гарантийные обязательства не распространяются на аксессуары, не входящие в комплект изделия, такие как аккумуляторы, внешние блоки питания, соединительные шнуры, разъемы и т.д., а также детали и части изделия, вышедшие из строя в результате естественного износа.