

Инструкция по монтажу металлической водосточной системы 125/90

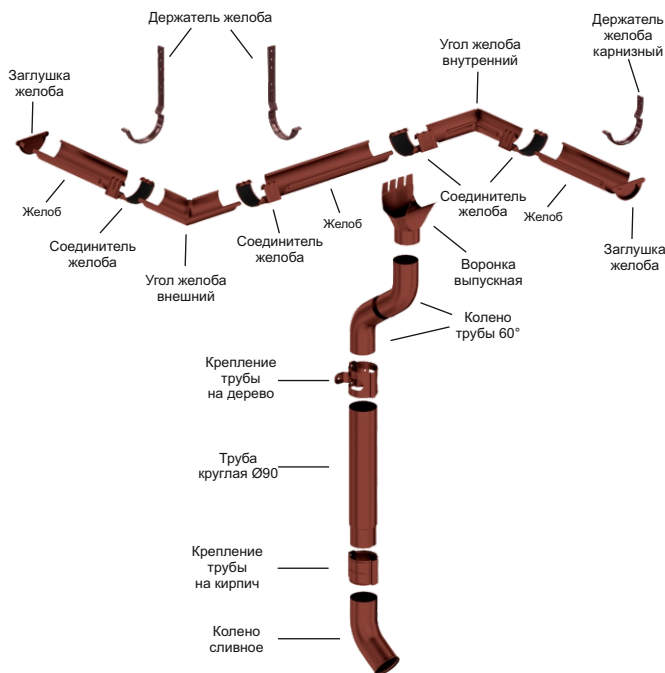

1. Определение числа креплений.



Держатели желоба устанавливаются на стропила или карнизную доску до монтажа кровельного покрытия.
Если водосточная система устанавливается на готовую кровлю, то применяются карнизные держатели желобов.

2. Разметка и гибка держателей желобов.

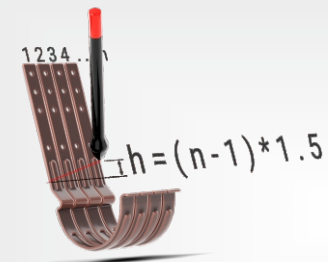

Держатели желоба необходимо пронумеровать и разметить каждый последующий со смещением вверх на 1,5мм.

Для точного сгибания держателя рекомендуем воспользоваться крюкогибом.

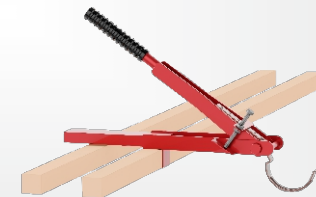

3. Монтаж крайних держателей желобов.



Желоба устанавливаются под уклоном, задавая направление потока воды в сторону водосточных труб. Уклон желоба должен составлять не менее 3мм на погонный метр.

4. Монтаж держателей желобов.

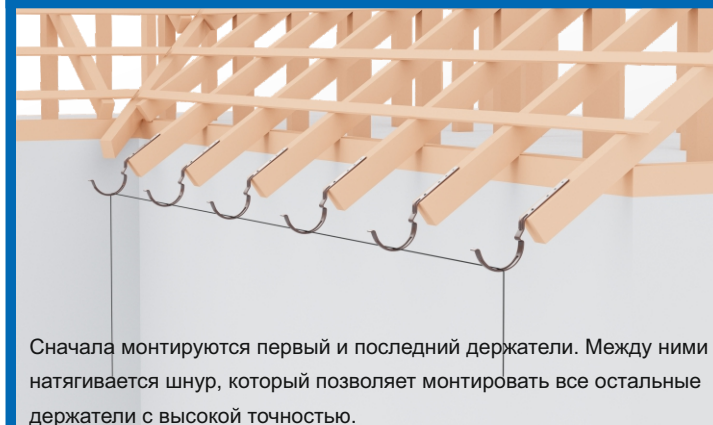

Сначала монтируются первый и последний держатели. Между ними натягивается шнур, который позволяет монтировать все остальные держатели с высокой точностью.

При монтаже Вам может пригодиться



ВНИМАНИЕ! При монтаже водосточной системы **ЗАПРЕЩЕНО** использовать болгарку!

5. Монтаж карнизных держателей желобов.



При монтаже карнизных держателей желобов расстояния от воображаемого продолжения ската крыши до края крюка не должно быть менее 2см.

6. Разметка желоба под воронку.

Выпускная воронка монтируется не ближе 15 см к краю желоба. Для ее установки рекомендуется разметить маркером или карандашом границы на желобе, в центре разметить отверстие примерно равное диаметру трубы. Выпилить отверстие, края отогнуть вниз для лучшего стока сторону воронки.

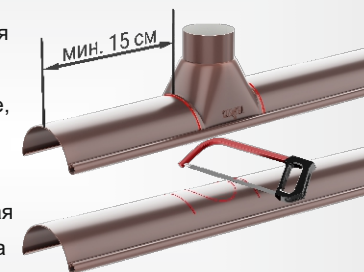

7. Установка желобов.



Для установки необходимо завести крюк держателя в барашек желоба и повернуть, слегка сжав край желоба, фиксируя его в держателе до защелкивания.

8. Стыковка желобов.

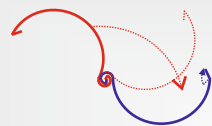

Стыковку желобов рекомендуется осуществлять внахлест, нижним остается желоб ближе к выпускной воронке. Для стыковки сначала отгибается 4-5см загиба на нижнем желобе плоскогубцами или руками. Верхний заводится на крючки и сдвигается в этом положении на нижний, проворачивается и слегка сжимается так, чтоб он лег в нижний полностью. Стык рекомендуется сделать 2-3 см. Отогнутая часть загиба плоскогубцами или руками зажимается обратно. Зафиксировать стык соединителем.



9. Монтаж углов желоба.

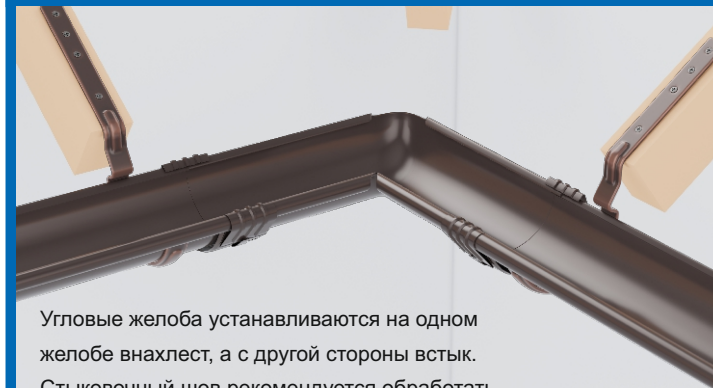

Угловые желоба устанавливаются на одном желобе внахлест, а с другой стороны встык. Стыковочный шов рекомендуется обработать герметиком, а затем закрепить соединителем.

10. Установка заглушки желоба.

Заглушка желоба универсальная для левого и правого торца. Устанавливается на край желоба при помощи киянки, ушко со стороны стены прижимается к желобу с помощью плоскогубцев. Заглушка фиксируется к желобу саморезом.

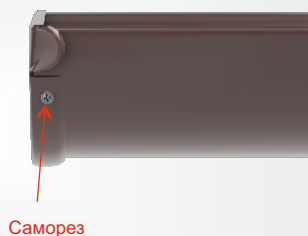

11. Монтаж выпускной воронки.

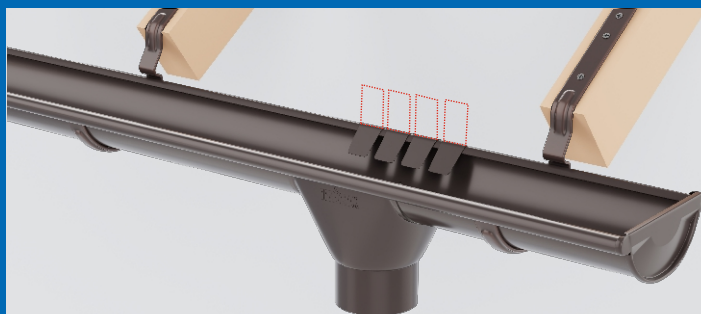

Выпускная воронка устанавливается на смонтированный желоб по разметке. Воронка заводится в барашек и проворачивается до конца, для фиксации загибаются резные фланцы.

12. Монтаж колена и соединительной трубы.



Если необходимо, дополните колена соединительной трубой. Нужная длина определяется по месту.

Устанавливаются трубы только обжимом вниз!

13. Монтаж креплений труб.



Крепление устанавливается на стыке труб на расстоянии не более 1500мм друг от друга. На деревянный фасад здания фиксируется саморезами. Для монтажа в кирпичную или бетонную стену предварительно подготавливается отверстие для дюбеля.



14. Установка труб и сливного колена.

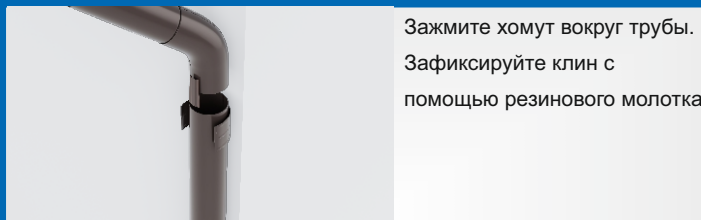

Зажмите хомут вокруг трубы. Зафиксируйте клин с помощью резинового молотка

Для отвода воды установите сливное колено. Если расстояние от него до земли или отмостки будет более 20см, вода может разбрызгиваться.

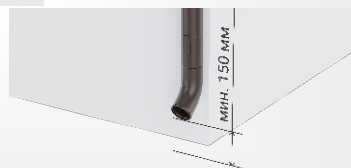

VEGASTOK

ООО «ПО «Вега»
141342, Россия, Московская область,
Сергиево-Посадский р-н,
Богородское рп, д.156В



www.vegastok.com
тел.: +7 (495) 785-45-75
+7 (496) 547-09-31