



36 407



- D** Bedienungsanleitung.....1
- GB** Operating instructions.....81
- F** Notice D'utilisation.....161
- RUS** Инструкция по эксплуатации.....241



- Informationen allgemein 6**
 - Anwendungsbereich 6
 - Technische Daten 6
 - Zulassung und Konformität 6
 - Funktionen 7
- Geräteübersicht 8**
 - Tasten 8
 - Bildschirm 9
- Bedienung allgemein 10**
 - Fernbedienung einschalten 10
 - Fernbedienung ausschalten 10
 - Sprache einstellen 11
 - Empfangsmodus 12
 - Fernbedienung ausrichten 12
- Bedienung von Armaturen mit bidirektionaler Steuerung 13**
 - Verbindung zur Armatur herstellen 13
 - Monitoring 15
 - Automatische Spülung 15

Öffnungs- und Schließzyklen	15
Wasserverbrauch (Waschtisch und Brause)	16
Thermische Desinfektion (Waschtisch und Brause)	16
Wasserverbrauch (Urinal und WC)	16
Konfiguration für Waschtisch-Armaturen	17
Erfassungsbereich	17
Erfassungsbereich (Waschtisch Thermostat)	17
Nachlaufzeit	18
Maximallaufzeit	18
Detektionsmodus (Waschtisch Thermostat)	19
Automatische Spülung	20
Reinigungsmodus	22
Programmmodus sperren	23
Thermische Desinfektion	24
Konfiguration senden	25
Konfiguration für Urinal-Armaturen	26
Erfassungsbereich	26
Mindestverweilzeit	27
Spülmenge	27
Spülung bei Dauerdetektion	28
Vorspülung	28
Automatische Spülung	29
Reinigungsmodus	30

Programmmodus sperren	31
Konfiguration senden	32
Konfiguration für WC-Armaturen	33
Erfassungsbereich	33
Mindestverweilzeit	34
Spülmenge	34
Spülung bei Dauerdetektion	35
Vorspülung	35
Erfassungszeit abhängige Spülmenge	36
Automatische Spülung	37
Reinigungsmodus	38
Programmmodus sperren	39
Konfiguration senden	40
Konfiguration für Brause-Armaturen	41
Maximallaufzeit	41
Automatische Spülung	42
Reinigungsmodus	44
Programmmodus sperren	45
Thermische Desinfektion	46
Konfiguration senden	47
Service	48
Serviceinformationen	48
Armatur abschalten	49

- Testmodus 50
- Spülung auslösen (Urinal und WC) 51
- Profil sichern. 52
- Profil laden 52
- Reset 53
- Bedienung bei Armaturen mit unidirektionaler Steuerung 54**
 - Menü Unidirektional 54
 - Konfiguration für Waschtisch-Armaturen 56
 - Reset 56
 - Erfassungsbereich 56
 - Detektionsmodus (Waschtisch Thermostat). 57
 - Testmodus 59
 - Batterierestkapazität. 60
 - Nachlaufzeit 61
 - Armatur abschalten 61
 - Thermische Desinfektion 62
 - Maximallaufzeit. 64
 - Automatische Spülung 65
 - Konfiguration für Urinal- / WC-Armaturen. 69
 - Reset 69
 - Erfassungsbereich 69

- Testmodus 70
- Batterierestkapazität 71
- Spülmenge 72
- Armaturn abschalten 72
- Spülung auslösen 73
- Spülung bei Dauerdetektion 73
- Vorspülung 74
- Mindestverweilzeit 75
- Automatische Spülung 76
- Wartung 80**
- Batteriewechsel 80
- Entsorgungshinweis 80

Informationen allgemein

Anwendungsbereich

Mit der Fernbedienung lassen sich GROHE Infrarotarmaturen einstellen. Die Sensorik der Armatur muss einer der 3 Formen entsprechen.

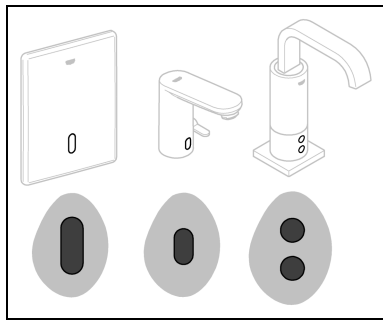

Fernbedienung sachgemäß aufbewahren und transportieren, um Beschädigungen zu vermeiden.

Technische Daten

- Schutzklasse: IP x4
- Batterie: 3 x Typ Micro 1,5V (AAA, LR03)



Zulassung und Konformität

Dieses Produkt entspricht den Anforderungen der entsprechenden EU-Richtlinien.

Die Übereinstimmungserklärungen können unter der folgenden Adresse angefordert werden:

GROHE Deutschland Vertriebs GmbH

Zur Porta 9
D-32457 Porta Westfalica

Funktionen

Je nach Sensortyp der Armatur unterscheiden sich die Funktionen der Fernbedienung:

Die Farbe der Kontrollleuchte kann durch Naherfassung an der Sensorik erkannt werden. Der Naherfassungsbereich muss unmittelbar nach Aufleuchten der Kontrollleuchte wieder verlassen werden.

Armaturen mit gelber Kontrollleuchte in der Sensorik (Bidirektionale Steuerung):

- Abrufen von Monitoring-Informationen
- Abrufen und Verändern von Einstellwerten und Funktionen
- Abrufen von Service-Informationen
- Aktivieren und Verändern von Service-Einstellungen

Armaturen mit roter Kontrollleuchte in der Sensorik (Unidirektionale Steuerung):

- Verändern von Einstellwerten und Funktionen

Sensoriken mit 2 Fenstern sind immer mit roter Kontrollleuchte (Unidirektionale Steuerung).

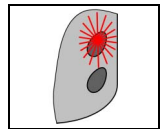
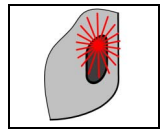
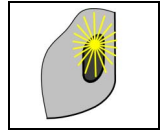
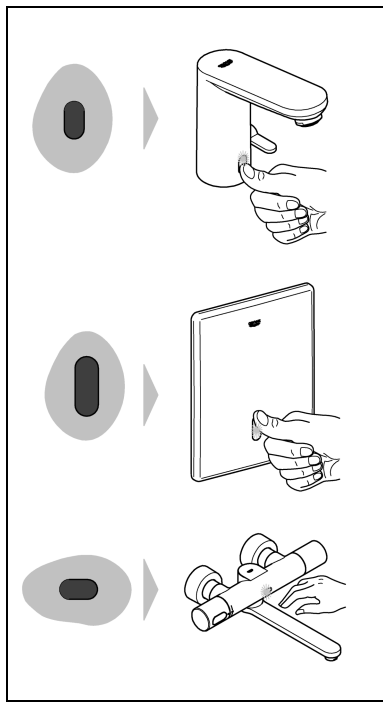

Geräteübersicht

Tasten

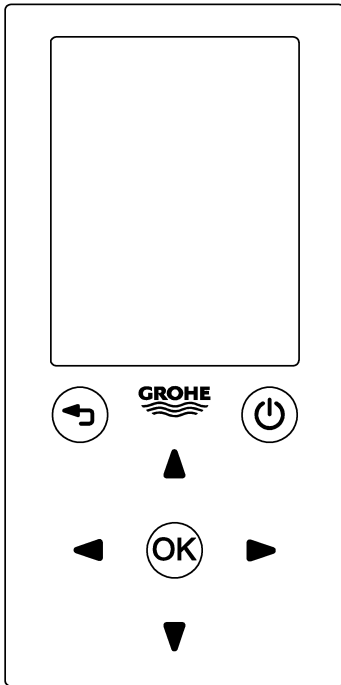

Ein/Aus-Taste

- Fernbedienung einschalten
- Fernbedienung ausschalten

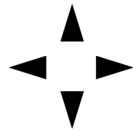

Pfeil-Tasten

- Navigieren im Menü
- Auswählen von Menüpunkten und Funktionen
- Einstellen von Werten



OK-Taste

- Bestätigen einer Auswahl
- Wechsel zwischen 2 Werten



Zurück-Taste

- Zu der höhergelegenen Menüebene zurückkehren

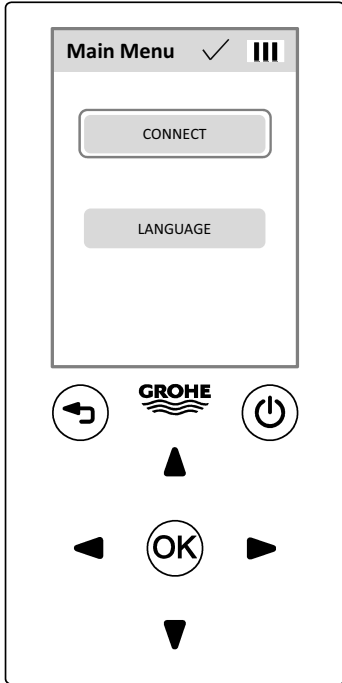

Main Menu



Bildschirm

Aktuelles Menü

Batteriestand der Fernbedienung

Status-Anzeige der Datenübertragung

Datenübertragung erfolgreich

Datenübertragung fehlgeschlagen

Die Datenübertragung schlägt fehl, wenn die Fernbedienung nicht korrekt auf die Sensorik gerichtet ist.

Auswahlfelder

nicht ausgewählt

ausgewählt

bestätigt

aktiviert

Schieber für Einstellungen

Die Werkseinstellung wird als Unterbrechung der Schieberleiste gekennzeichnet.

Der Bildschirm verdunkelt sich, wenn 180 s lang keine Taste betätigt wird. Durch Drücken einer beliebigen Taste wird der Bildschirm wieder aktiviert.

Bedienung allgemein

Fernbedienung einschalten

Ein/Aus-Taste für 2 s gedrückt halten.



Auf dem Bildschirm erscheint die Startanzeige. Danach erscheint das Hauptmenü.

Fernbedienung ausschalten

Ein/Aus-Taste für 2 s gedrückt halten.

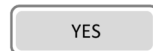

Es erfolgt eine Abfrage, die bestätigt werden muss.

Nach 15 min ohne Betätigung einer Taste schaltet sich die Fernbedienung automatisch aus.

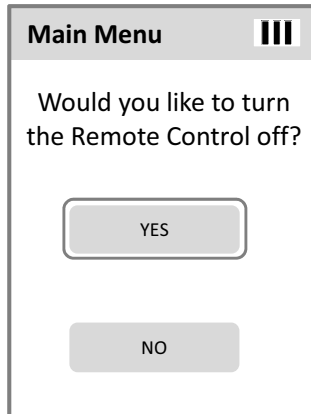
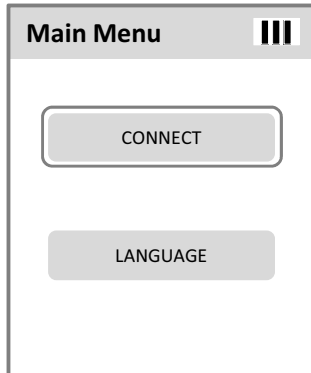

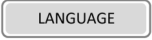

Sprache einstellen

Untermenü für Spracheinstellung öffnen.



Auswahlliste mit OK-Taste öffnen. Gewünschte Sprache auswählen.

Empfangsmodus

Vor einer Datenübertragung müssen Waschtisch- und Urinal-Armaturen in den Empfangsmodus geschaltet werden:

- Bei Waschtisch-Armaturen den Wasserlauf starten.
- Bei Urinal-Armaturen ein Objekt mindestens 5 s von der Sensorik erfassen lassen.

Die Armatur ist für 10 s empfangsbereit.

Nach Anschluss der Spannungsversorgung sind Armaturen für 3 min empfangsbereit.

WC-Armaturen sind dauerhaft empfangsbereit.

Fernbedienung ausrichten

Fernbedienung im Abstand von 5 - 16 cm auf die Sensorik richten.



Fernbedienung nicht in den Bereich des Wasserstrahls halten.

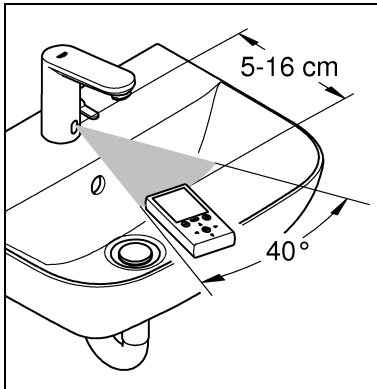

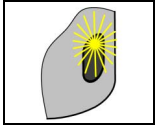

Bedienung von Armaturen mit bidirektionaler Steuerung

Verbindung zur Armatur herstellen

Armatur in den **Empfangsmodus** schalten.

Fernbedienung auf die Sensorik richten und innerhalb von 10 s die Datenübertragung starten:

Menüpunkt auswählen, um die Verbindung zur Armatur herzustellen.

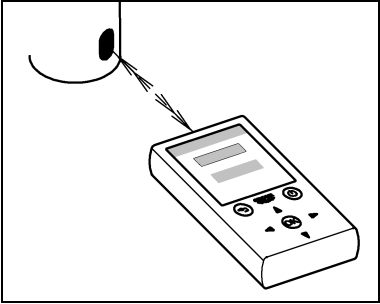

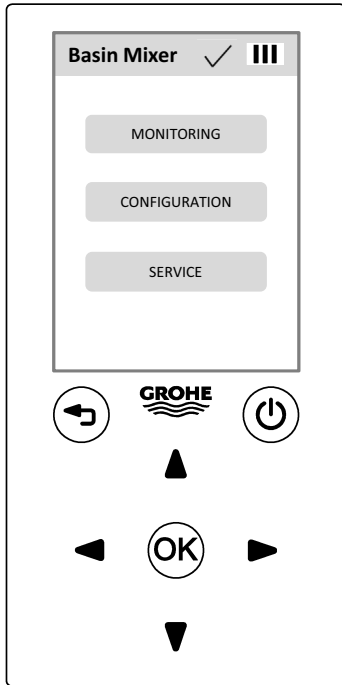

Die Fernbedienung startet das Menü des jeweiligen Armaturentyps.



Die Statusanzeige signalisiert, ob die Datenübertragung erfolgt ist.

Die Menüanzeige zeigt den jeweiligen Armaturentyp an:

Basin Mixer

Waschtisch

Basin Mixer THM

Waschtisch Thermostat

Urinal

Urinal

WC

WC

Shower

Brause

Im Menü des jeweiligen Armaturentyps erscheinen die Auswahlfelder für die Untermenüs:

MONITORING

Monitoring

CONFIGURATION

Konfiguration

SERVICE

Service



Die Konfiguration eines Armaturentyps können in einem Profil gesichert werden. Das Profil wird im Menü Service gesichert und geladen.

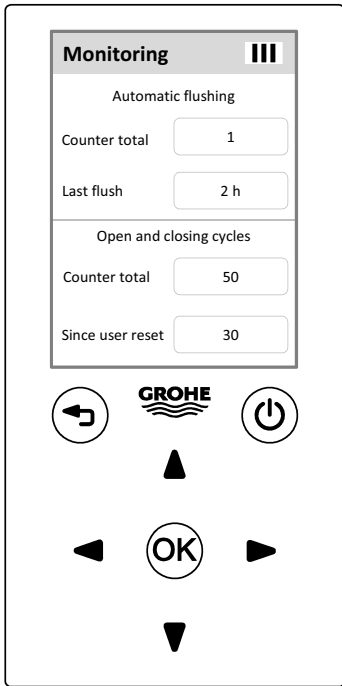

Monitoring

Monitoringinformationen durchblättern.

Automatische Spülung

Counter total

Anzahl der automatischen Spülungen seit Inbetriebnahme der Armatur.

Last flush

Vergangene Zeit in Stunden seit der letzten automatischen Spülung.

Öffnungs- und Schließzyklen

Counter total

Anzahl der Betätigungen seit Inbetriebnahme der Armatur.

Since user reset

Anzahl der Betätigungen seit Zurücksetzen des Nutzungszählers.

Monitoring

Water consumption

Counter total

Thermal disinfection

Counter total

Since user reset

Monitoring

Water consumption

Counter total

Wasserverbrauch (Waschtisch und Brause)

Counter total Wasserverbrauch in Minuten seit Inbetriebnahme der Armatur.

Thermische Desinfektion (Waschtisch und Brause)

Counter total Anzahl der thermischen Desinfektionen seit Inbetriebnahme der Armatur.

Since user reset Anzahl der thermischen Desinfektionen seit Zurücksetzen des Nutzungszählers.

Wasserverbrauch (Urinal und WC)

Counter total Wasserverbrauch in Liter seit Inbetriebnahme der Armatur.

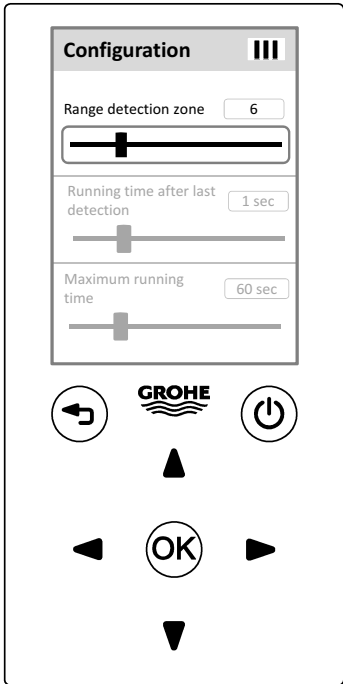

Konfiguration für Waschtisch-Armaturen

Konfigurationspunkte durchblättern.

Die Konfigurationspunkte werden in einem Datensatz zu der Armatur gesendet.

Erfassungsbereich

Abstand, in dem die Sensorik ein Objekt erfasst.

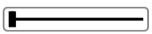

Stufe 0 (7 cm)

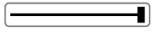

Stufe 19 (20 cm)



Wert einstellen.

Werkseinstellung: Stufe 6 (12 cm)

Erfassungsbereich (Waschtisch Thermostat)

Abstand, in dem die Sensorik ein Objekt erfasst.

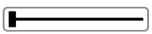

Stufe 0 (20 cm)

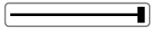

Stufe 19 (45 cm)



Wert einstellen.

Werkseinstellung: Stufe 15 (40 cm)

Der Erfassungsbereich kann auch im [Testmodus](#) eingestellt werden (Menü Service).

Configuration

Range detection zone

Running time after last detection

Maximum running time

Configuration

Range detection zone

Running time after last detection

Maximum running time

Nachlaufzeit

Nach Verlassen des Erfassungsbereiches fließt Wasser für die eingestellte Laufzeit weiter.

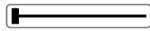

0 s

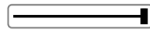

19 s



Wert einstellen.

Werkseinstellung: 1 s

Maximallaufzeit

Armatür schließt automatisch nach der eingestellten Zeit bei Dauererfassung eines Objektes (automatische Sicherheitsabschaltung).

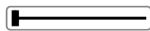

6 s

< 60 s: pro Stufe 6 s

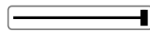

420 s

> 60 s: pro Stufe 60 s



Wert einstellen.

Werkseinstellung: 60 s

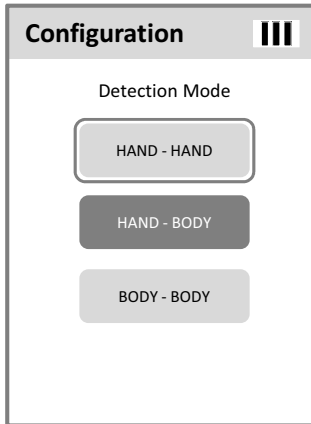

Detektionsmodus (Waschtisch Thermostat)

HAND - HAND

Hand - Hand

Der Wasserlauf startet und stoppt, wenn sich ein Objekt ca. 5 cm vor der Sensorik befindet.

HAND - BODY

Hand - Körper

Der Wasserlauf startet, wenn sich ein Objekt ca. 5 cm vor der Sensorik befindet. Der Wasserlauf stoppt nach Verlassen des Erfassungsbereiches.

BODY - BODY

Körper - Körper

Der Wasserlauf startet nach Erreichen des Erfassungsbereiches. Der Wasserlauf stoppt nach Verlassen des Erfassungsbereiches.

Werkseinstellung: Hand - Körper

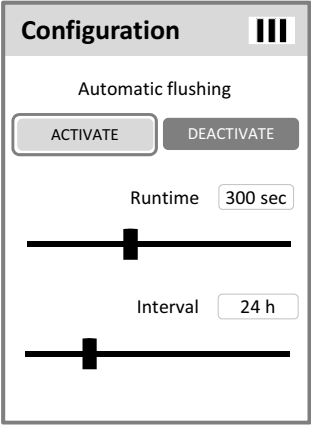

Automatische Spülung

Die automatische Spülung dient zur Sicherung der Wasserhygiene bei längerer Nichtnutzung der Armatur.



Bei aktivierter automatischer Spülung freien Ablauf sicherstellen!

Zur Durchführung der automatischen Spülung der Kalt- und Warmwasserleitung muss sich die Armatur in Mischwasserstellung befinden!

Automatische Spülung aktivieren/deaktivieren



Automatische Spülung aktivieren.



Automatische Spülung deaktivieren.



Umschalten zwischen beiden Zuständen.

Werkseinstellung: Deaktiviert

Laufzeit der automatischen Spülung

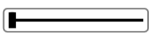

30 s



600 s



Wert einstellen.

Werkseinstellung: 300 s

Intervall der automatischen Spülung

Zeitabstand, in dem die automatische Spülung wiederholt wird.

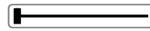

4 Std

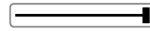

80 Std



Wert einstellen.

Werkseinstellung: 24 Std

Modus der automatischen Spülung



Armatür spült nach Ablauf des eingestellten Intervalls nach letzter Benutzung der Armatür (Benutzungsabhängig).



Armatür spült nach Ablauf des eingestellten Intervalls (Benutzungsunabhängig).



Umschalten zwischen beiden Zuständen.

Werkseinstellung: Benutzungsabhängig

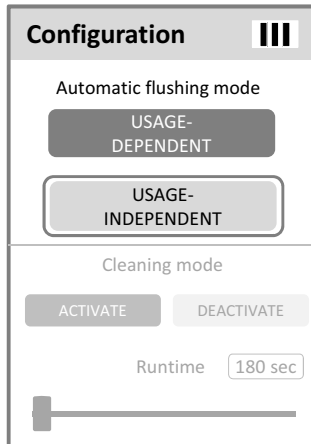

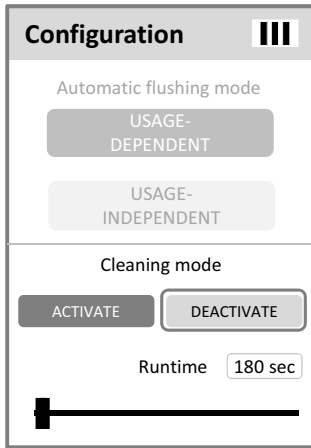

Reinigungsmodus

Bei aktiviertem Reinigungsmodus kann der Wasserlauf kurzzeitig gesperrt werden. Die Sperrung des Wasserlaufs erfolgt durch Naherfassung an der Sensorik.

Reinigungsmodus aktivieren/deaktivieren

Reinigungsmodus aktivieren.

Reinigungsmodus deaktivieren.

Umschalten zwischen beiden Zuständen.

Werkseinstellung: Aktiviert



Laufzeit der Wassersperrung

180 s

540 s

Wert einstellen.

Werkseinstellung: 180 s

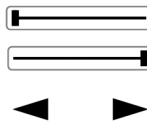

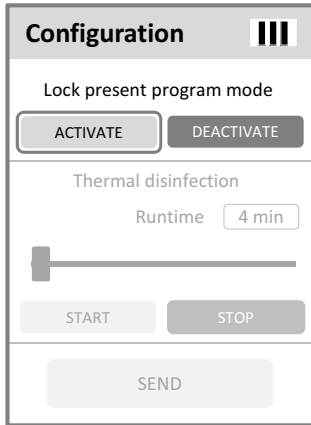

ACTIVATE

DEACTIVATE

OK

Programmmodus sperren

Bei gesperrtem Programmmodus kann das Programm nicht durch Naherfassung an der Sensorik geändert werden.

Sperrung Programmmodus aktivieren.

Sperrung Programmmodus deaktivieren.

Umschalten zwischen beiden Zuständen.

Werkseinstellung: Deaktiviert

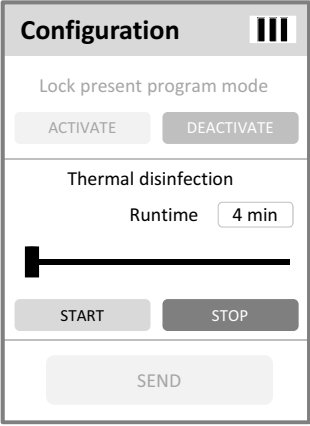

Thermische Desinfektion

Laufzeit der thermischen Desinfektion

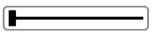

4 min

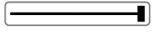

23 min



Wert einstellen.

Werkseinstellung: 4 min

Thermische Desinfektion starten/stoppen

Mischhebel oder Thermostat auf Heißwasserendanschlag drehen.

Der Befehl wird sofort auf die Armatur übertragen.

Fernbedienung auf die Sensorik richten.

Thermische Desinfektion starten.



Die Statusanzeige signalisiert, ob die Datenübertragung erfolgt ist. Die Armatur startet die thermische Desinfektion.



Thermische Desinfektion vor Ablauf der eingestellten Laufzeit stoppen.



Die Statusanzeige signalisiert, ob die Datenübertragung erfolgt ist. Die Armatur stoppt die thermische Desinfektion.

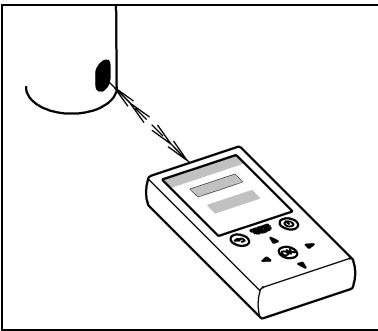

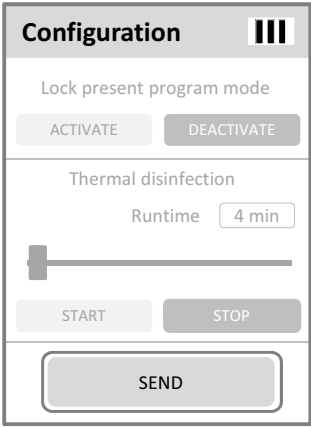

Konfiguration senden

Die Fernbedienung überträgt den Datensatz mit den aktuellen Einstellungen an die Armatur.

Fernbedienung auf die Sensorik richten.

Menüpunkt auswählen, um den Datensatz zu senden.

Die Statusanzeige signalisiert, ob die Datenübertragung erfolgt ist.

Wenn 15 min lang keine Daten übertragen wurden, dann muss die Armatur vor der Datenübertragung wieder in den **Empfangsmodus** geschaltet werden.

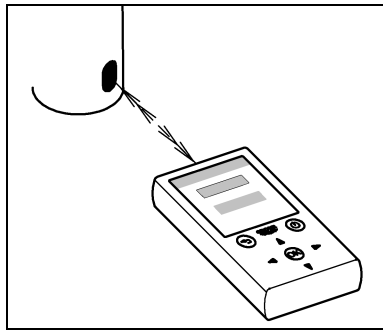

Konfiguration für Urinal-Armaturen

Konfigurationspunkte durchblättern.

Die Konfigurationspunkte werden in einem Datensatz zu der Armatur gesendet.

Erfassungsbereich

Abstand, in dem die Sensorik ein Objekt erfasst.

Stufe 0 (20 cm)

Stufe 19 (55 cm)

Wert einstellen.

Werkseinstellung: Stufe 13 (45 cm)

Der Erfassungsbereich kann auch im [Testmodus](#) eingestellt werden (Menü Service).

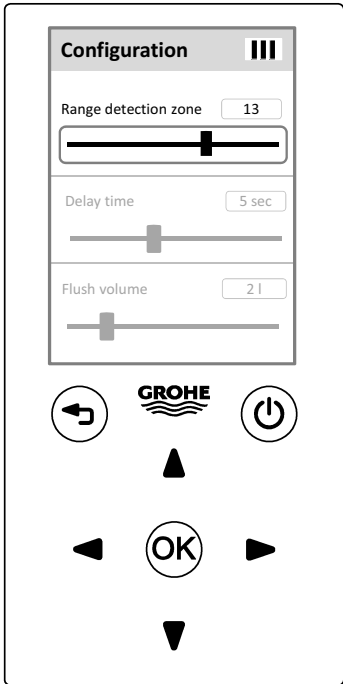

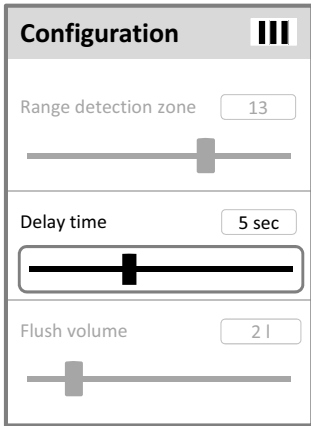

Mindestverweilzeit

Zeit, die nach Verlassen des Erfassungsbereiches vergeht, bis eine Spülung auslöst.

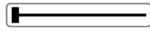

2 s

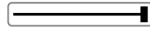

10 s



Wert einstellen.

Werkseinstellung: 5 s

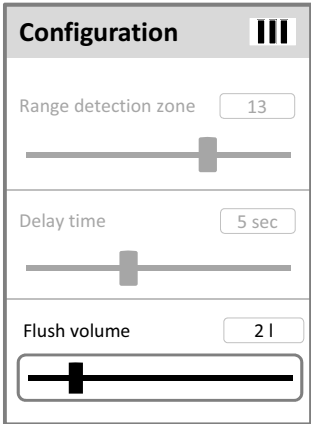

Spülmenge

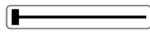

1 l

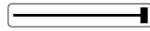

7 l



Wert einstellen.

Werkseinstellung: 2 l

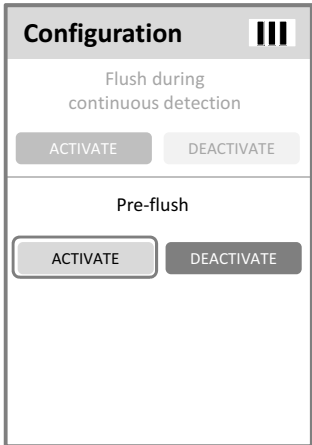
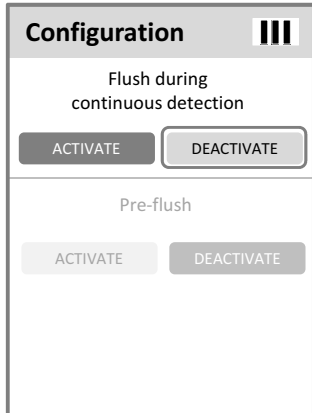

Spülung bei Dauerdetektion

Bei Dauererfassung eines Objektes erfolgt alle 2 min eine Spülung (max. 14x).

Spülung bei Dauerdetektion aktivieren.

Spülung bei Dauerdetektion deaktivieren.

Umschalten zwischen beiden Zuständen.

Werkseinstellung: Aktiviert

ACTIVATE

DEACTIVATE

OK

Vorspülung

2 s nach Erfassung eines Objektes erfolgt eine Spülung mit kleinster Spülmenge.

Vorspülung aktivieren.

Vorspülung deaktivieren.

Umschalten zwischen beiden Zuständen.

Werkseinstellung: Deaktiviert

ACTIVATE

DEACTIVATE

OK

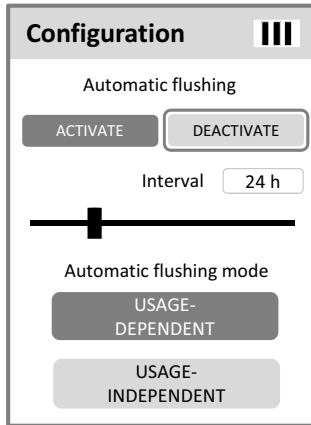

Automatische Spülung

Die automatische Spülung dient zur Sicherung der Wasserhygiene bei längerer Nichtnutzung der Armatur.

Automatische Spülung aktivieren/deaktivieren

Automatische Spülung aktivieren.

Automatische Spülung deaktivieren.

Umschalten zwischen beiden Zuständen.

Werkseinstellung: Aktiviert



Intervall der automatischen Spülung

Zeitabstand, in dem die automatische Spülung wiederholt wird.

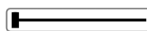

4 Std

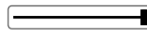

80 Std



Wert einstellen.

Werkseinstellung: 24 Std

Modus der automatischen Spülung

USAGE-DEPENDENT

Armatür spült nach Ablauf des eingestellten Intervalls nach letzter Benutzung der Armatür (Benutzungsabhängig).

USAGE-INDEPENDENT

Armatür spült nach Ablauf des eingestellten Intervalls (Benutzungsunabhängig).

OK

Umschalten zwischen beiden Zuständen.

Werkseinstellung: Benutzungsabhängig

The screenshot shows a 'Configuration' menu with a hamburger icon. Under 'Cleaning mode', there are 'ACTIVATE' and 'DEACTIVATE' buttons. Below them is a 'Runtime' field set to '180 sec' with a slider bar. Under 'Lock present program mode', there are 'ACTIVATE' and 'DEACTIVATE' buttons. At the bottom is a 'SEND' button.

ACTIVATE

Reinigungsmodus

Bei aktiviertem Reinigungsmodus kann der Wasserlauf kurzzeitig gesperrt werden. Die Sperrung des Wasserlaufs erfolgt durch Naherfassung an der Sensorik.

DEACTIVATE

Reinigungsmodus aktivieren/deaktivieren

Reinigungsmodus aktivieren.

Reinigungsmodus deaktivieren.

OK

Umschalten zwischen beiden Zuständen.

Werkseinstellung: Aktiviert

Laufzeit der Wassersperrung

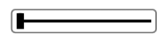

180 s

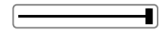

540 s



Wert einstellen.

Werkseinstellung: 180 s

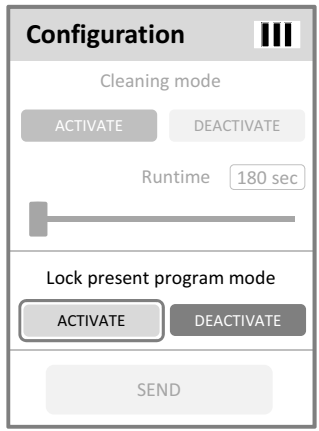

Programmmodus sperren

Bei gesperrtem Programmmodus kann das Programm nicht durch Naherfassung an der Sensorik geändert werden.



Sperrung Programmmodus aktivieren.



Sperrung Programmmodus deaktivieren.



Umschalten zwischen beiden Zuständen.

Werkseinstellung: Deaktiviert

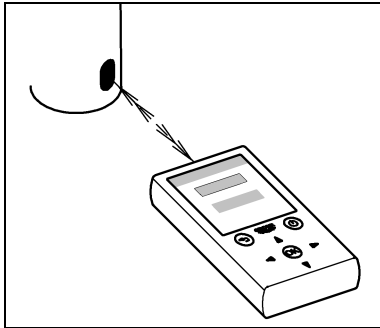
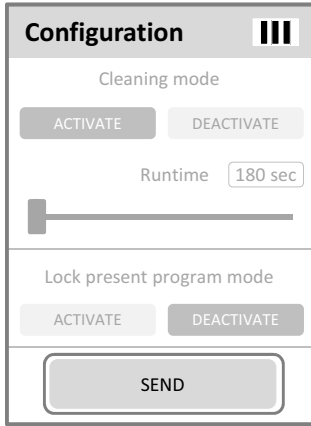

Konfiguration senden

Die Fernbedienung überträgt den Datensatz mit den aktuellen Einstellungen an die Armatur.

Fernbedienung auf die Sensorik richten.



Menüpunkt auswählen, um den Datensatz zu senden.



Die Statusanzeige signalisiert, ob die Datenübertragung erfolgt ist.



Wenn 15 min lang keine Daten übertragen wurden, dann muss die Armatur vor der Datenübertragung wieder in den **Empfangsmodus** geschaltet werden.

Konfiguration für WC-Armaturen

Konfigurationspunkte durchblättern.

Die Konfigurationspunkte werden in einem Datensatz zu der Armatur gesendet.

Erfassungsbereich

Abstand, in dem die Sensorik ein Objekt erfasst.

Stufe 0 (35 cm)

Stufe 19 (95 cm)

Wert einstellen.

Werkseinstellung: Stufe 13 (75 cm)

Der Erfassungsbereich kann auch im [Testmodus](#) eingestellt werden (Menü Service).

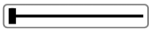
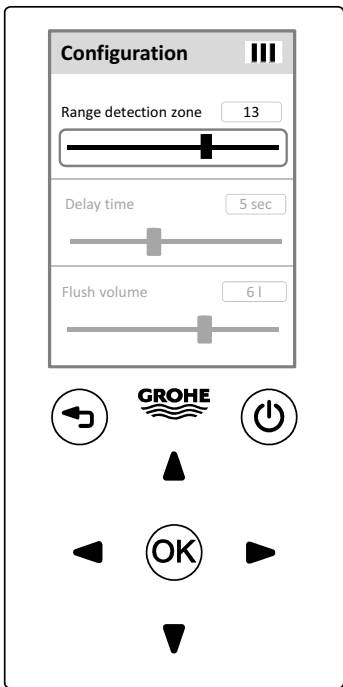

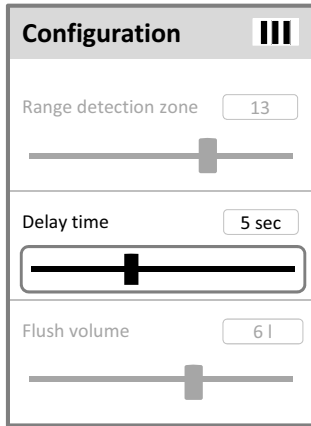

Mindestverweilzeit

Zeit, die nach Verlassen des Erfassungsbereiches vergeht, bis eine Spülung auslöst.

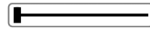

2 s

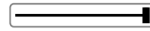

10 s



Wert einstellen.

Werkseinstellung: 5 s

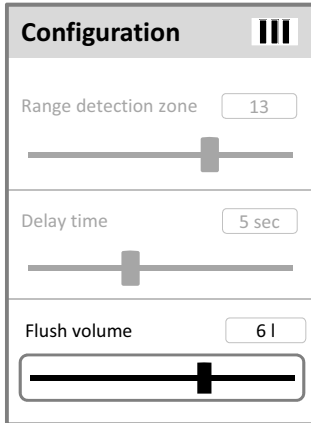

Spülmenge

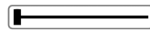

3 l

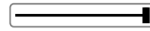

9 l



Wert einstellen.

Werkseinstellung: 6 l

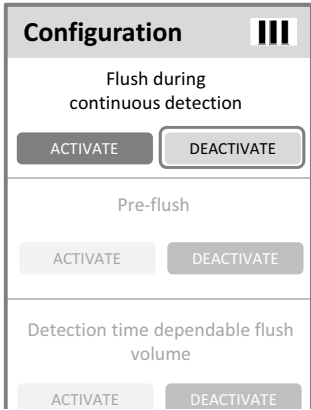

Spülung bei Dauerdetektion

Bei Dauererfassung eines Objektes erfolgt alle 60 min eine Spülung (max. 3x).

Spülung bei Dauerdetektion aktivieren.

Spülung bei Dauerdetektion deaktivieren.

Umschalten zwischen beiden Zuständen.

Werkseinstellung: Aktiviert

ACTIVATE

DEACTIVATE

OK

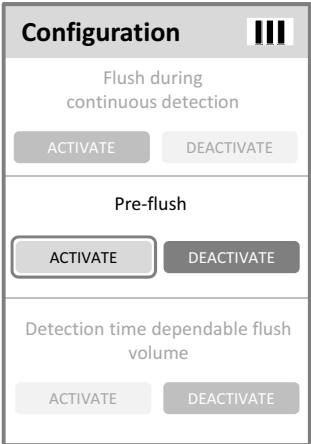

Vorspülung

2 s nach Erfassung eines Objektes erfolgt eine Spülung mit kleinster Spülmenge.

Vorspülung aktivieren.

Vorspülung deaktivieren.

Umschalten zwischen beiden Zuständen.

Werkseinstellung: Deaktiviert

ACTIVATE

DEACTIVATE

OK

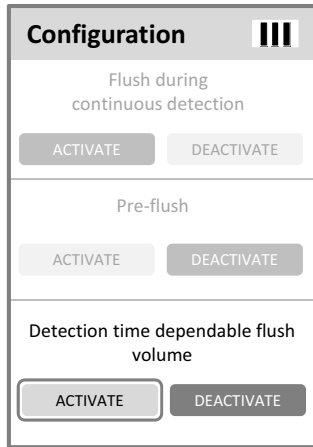

Erfassungszeit abhängige Spülmenge

Bei aktivierter Funktion hängt die Spülmenge von der Erfassungszeit ab.

Erfassungszeit: < 60 s: 3 l

Erfassungszeit: > 60 s: eingestellte Spülmenge

Funktion aktivieren.

Funktion deaktivieren.

Umschalten zwischen beiden Zuständen.

Werkseinstellung: Deaktiviert

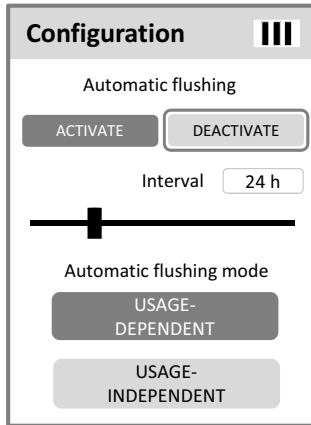

Automatische Spülung

Die automatische Spülung dient zur Sicherung der Wasserhygiene bei längerer Nichtnutzung der Armatur.

Automatische Spülung aktivieren/deaktivieren

Automatische Spülung aktivieren.

Automatische Spülung deaktivieren.

Umschalten zwischen beiden Zuständen.

Werkseinstellung: Aktiviert



Intervall der automatischen Spülung

Zeitabstand, in dem die automatische Spülung wiederholt wird.

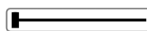

4 Std

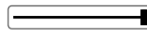

80 Std



Wert einstellen.

Werkseinstellung: 24 Std

Modus der automatischen Spülung

USAGE-DEPENDENT

Armatür spült nach Ablauf des eingestellten Intervalls nach letzter Benutzung der Armatür (Benutzungsabhängig).

USAGE-INDEPENDENT

Armatür spült nach Ablauf des eingestellten Intervalls (Benutzungsunabhängig).

OK

Umschalten zwischen beiden Zuständen.

Werkseinstellung: Benutzungsabhängig

Configuration

Cleaning mode

ACTIVATE DEACTIVATE

Runtime 180 sec

Lock present program mode

ACTIVATE DEACTIVATE

SEND

ACTIVATE

Reinigungsmodus

Bei aktiviertem Reinigungsmodus kann der Wasserlauf kurzzeitig gesperrt werden. Die Sperrung des Wasserlaufs erfolgt durch Naherfassung an der Sensorik.

DEACTIVATE

Reinigungsmodus aktivieren/deaktivieren

Reinigungsmodus aktivieren.

Reinigungsmodus deaktivieren.

OK

Umschalten zwischen beiden Zuständen.

Werkseinstellung: Aktiviert

Laufzeit der Wassersperrung

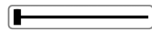

180 s

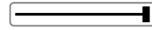

540 s



Wert einstellen.

Werkseinstellung: 180 s

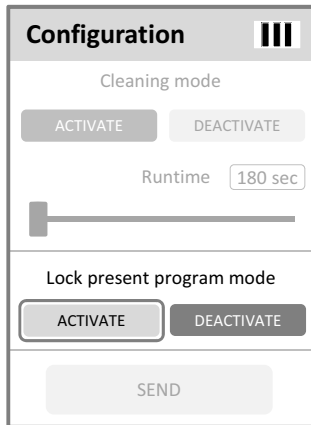

Programmmodus sperren

Bei gesperrtem Programmmodus kann das Programm nicht durch Naherfassung an der Sensorik geändert werden.



Sperrung Programmmodus aktivieren.



Sperrung Programmmodus deaktivieren.



Umschalten zwischen beiden Zuständen.

Werkseinstellung: Deaktiviert

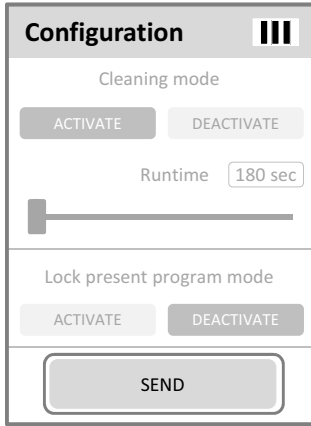

Konfiguration senden

Die Fernbedienung überträgt den Datensatz mit den aktuellen Einstellungen an die Armatur.

Fernbedienung auf die Sensorik richten.

Menüpunkt auswählen, um den Datensatz zu senden.

Die Statusanzeige signalisiert, ob die Datenübertragung erfolgt ist.

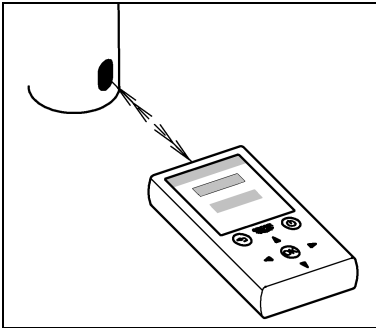

Konfiguration für Brause-Armaturen

Konfigurationspunkte durchblättern.

Die Konfigurationspunkte werden in einem Datensatz zu der Armatur gesendet.

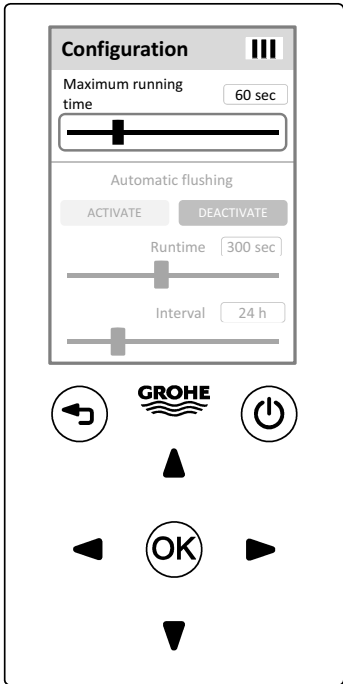

Maximallaufzeit

Armatur schließt automatisch nach der eingestellten Zeit.

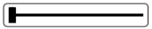

6 s < 60 s: pro Stufe 6 s

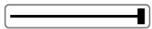

420 s > 60 s: pro Stufe 60 s



Wert einstellen.

Werkseinstellung: 60 s

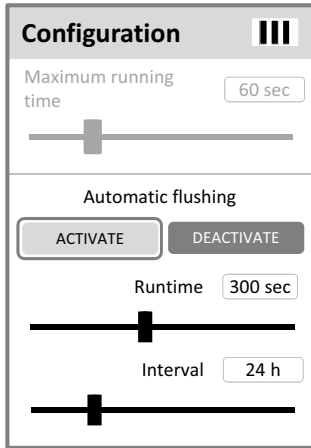

Automatische Spülung

Die automatische Spülung dient zur Sicherung der Wasserhygiene bei längerer Nichtnutzung der Armatur.



Bei aktivierter automatischer Spülung freien Ablauf sicherstellen!

Automatische Spülung aktivieren/deaktivieren

Automatische Spülung aktivieren.

Automatische Spülung deaktivieren.

Umschalten zwischen beiden Zuständen.

Werkseinstellung: Deaktiviert



Laufzeit der automatischen Spülung

30 s

600 s

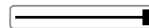
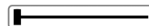

Wert einstellen.

Werkseinstellung: 300 s

Intervall der automatischen Spülung

Zeitabstand, in dem die automatische Spülung wiederholt wird.

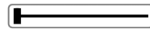

4 Std

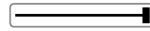

80 Std



Wert einstellen.

Werkseinstellung: 24 Std

Modus der automatischen Spülung

Armatür spült nach Ablauf des eingestellten Intervalls nach letzter Benutzung der Armatür (Benutzungsabhängig).

Armatür spült nach Ablauf des eingestellten Intervalls (Benutzungsunabhängig).

Umschalten zwischen beiden Zuständen.

Werkseinstellung: Benutzungsabhängig

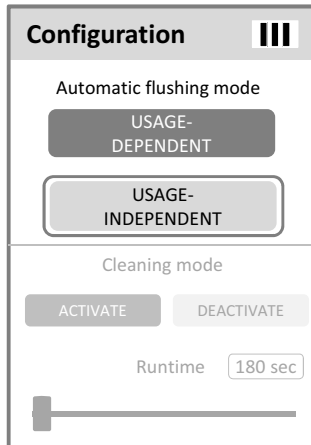

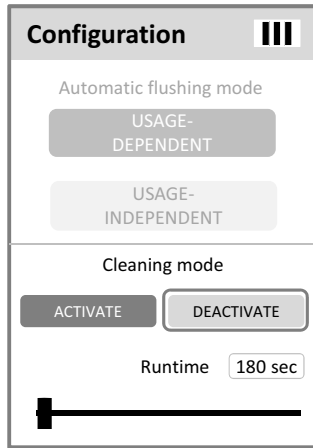

Reinigungsmodus

Bei aktiviertem Reinigungsmodus kann der Wasserlauf kurzzeitig gesperrt werden. Die Sperrung des Wasserlaufs erfolgt durch Naherfassung an der Sensorik.

Reinigungsmodus aktivieren/deaktivieren

Reinigungsmodus aktivieren.

Reinigungsmodus deaktivieren.

Umschalten zwischen beiden Zuständen.

Werkseinstellung: Aktiviert



Laufzeit der Wassersperrung

180 s

540 s

Wert einstellen.

Werkseinstellung: 180 s

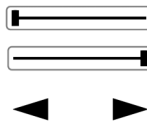

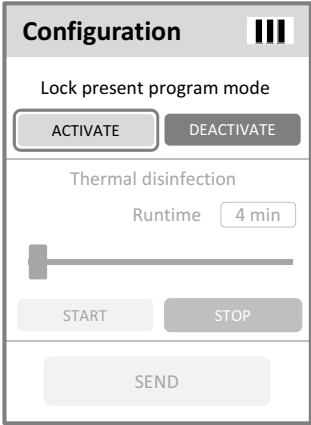

Programmmodus sperren

Bei gesperrtem Programmmodus kann das Programm nicht durch Naherfassung an der Sensorik geändert werden.



Sperrung Programmmodus aktivieren.

Sperrung Programmmodus deaktivieren.

Umschalten zwischen beiden Zuständen.

Werkseinstellung: Deaktiviert



Thermische Desinfektion

Laufzeit der thermischen Desinfektion



4 min

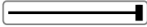

23 min



Wert einstellen.

Werkseinstellung: 4 min

Thermische Desinfektion starten/stoppen

Armaturn abschalten und Thermostatfunktion entriegeln.

Der Befehl wird sofort auf die Armaturn übertragen.

Fernbedienung auf die Sensorik richten.

Thermische Desinfektion starten.



Die Statusanzeige signalisiert, ob die Datenübertragung erfolgt ist. Die Armaturn startet die thermische Desinfektion.



Thermische Desinfektion vor Ablauf der eingestellten Laufzeit stoppen.



Die Statusanzeige signalisiert, ob die Datenübertragung erfolgt ist. Die Armaturn stoppt die thermische Desinfektion.

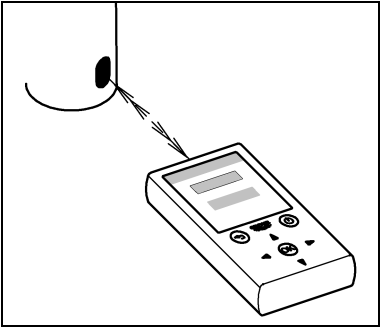

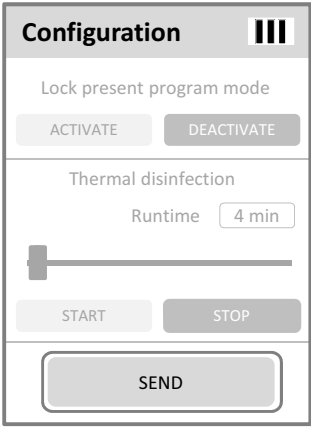

Konfiguration senden

Die Fernbedienung überträgt den Datensatz mit den aktuellen Einstellungen an die Armatur.

Fernbedienung auf die Sensorik richten.

Menüpunkt auswählen, um den Datensatz zu senden.

Die Statusanzeige signalisiert, ob die Datenübertragung erfolgt ist.

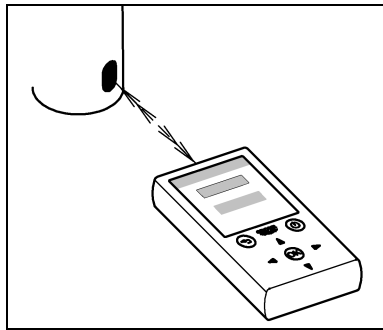

Service

Servicepunkte durchblättern.



Serviceinformationen

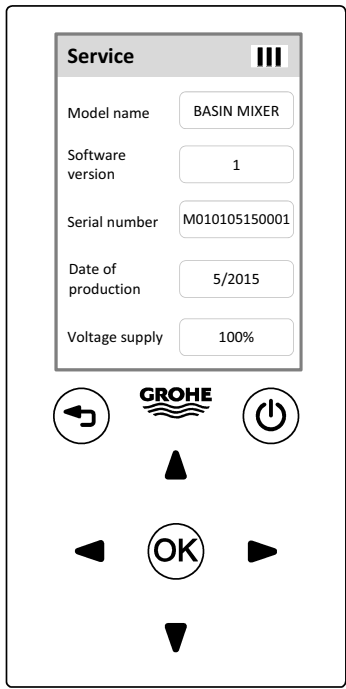

Model name

Armaturentyp: BASIN MIXER (Waschtisch) / BASIN MIXER THM (Waschtisch Thermostat) / URINAL / WC / SHOWER (Brause)

Software version

Laufende Nummer der Softwareversion

Serial number

Seriennummer der Infrarot-Elektronik

Date of production

Kalenderwoche und Jahr der Produktion der Infrarot-Elektronik

Voltage supply

Netzbetrieb / Batteriebetrieb

Bei Batteriebetrieb wird die verbleibende Batterierestkapazität der Armatur in % angezeigt.

Power cut

Anzahl der Spannungsunterbrechungen seit Inbetriebnahme der Armatur.

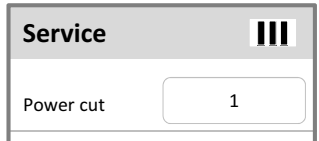

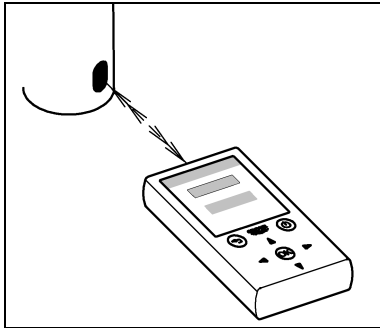
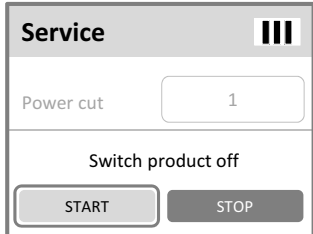

Armatür abschalten

Fernbedienung auf die Sensorik richten.

Armatür abschalten.

Die Statusanzeige signalisiert, ob die Datenübertragung erfolgt ist. Die Armatür ist abgeschaltet und die Sensorik signalisiert Blinkzeichen.



Armatür wieder einschalten.

Die Statusanzeige signalisiert, ob die Datenübertragung erfolgt ist. Die Armatür ist wieder eingeschaltet.



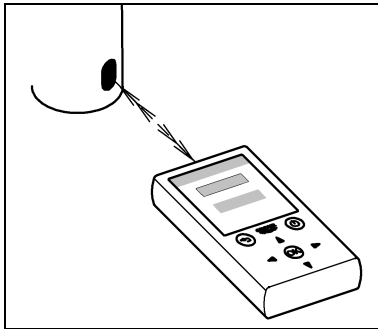
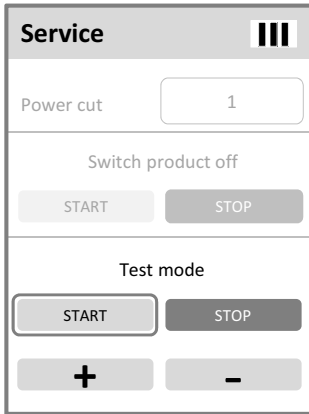

Testmodus

Im Testmodus wird der Erfassungsbereich ohne fließendes Wasser überprüft. Der Wasserfluss wird durch Leuchten der Kontrollleuchte in der Sensorik simuliert.

Fernbedienung auf die Sensorik richten.

Testmodus starten.

Erfassungsbereich vergrößern.

Erfassungsbereich verkleinern.

Testmodus stoppen.

Bei jeder Betätigung signalisiert die Statusanzeige, ob die Datenübertragung erfolgt ist.

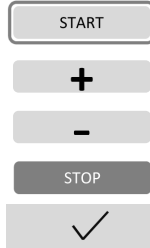

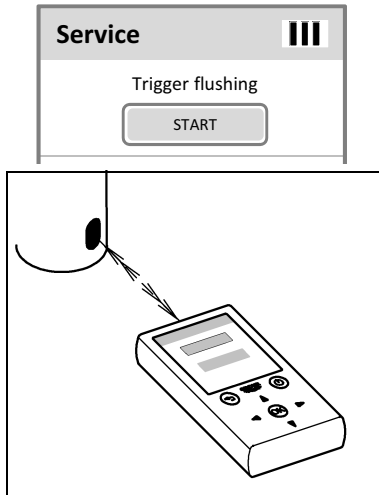

Spülung auslösen (Urinal und WC)

Fernbedienung auf die Sensorik richten.

Spülung auslösen.

Die Statusanzeige signalisiert, ob die Datenübertragung erfolgt ist. Die Armatur startet eine Spülung mit der voreingestellten Spülmenge.



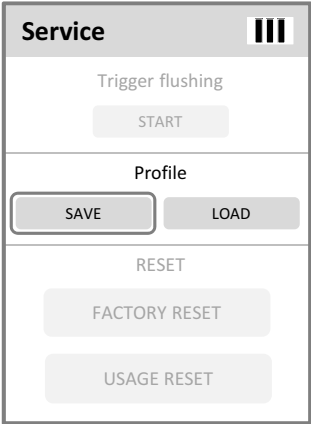

Profil sichern

Die Konfiguration eines Armaturentyps können in einem Profil gesichert werden.



Konfiguration der Armatur sichern.



Die Statusanzeige signalisiert, ob die Sicherung der Konfiguration erfolgt ist.

Profil laden



Gesicherte Konfiguration laden.



Die Statusanzeige signalisiert, ob die Ladung der Konfiguration erfolgt ist.



Im Menü Konfiguration können die Einstellungen des Profils eingesehen und verändert werden. Das Profil kann auf weitere Armaturen des gleichen Armaturentyps übertragen werden.

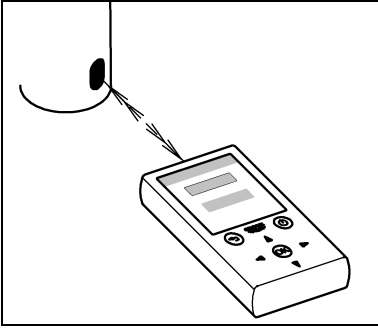
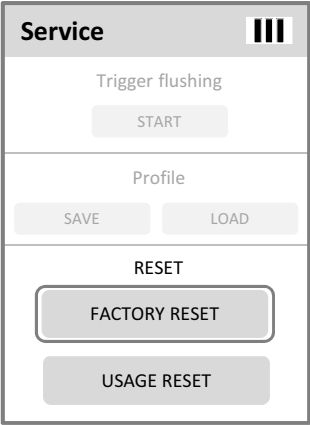

Reset

Fernbedienung auf die Sensorik richten.

FACTORY RESET

Werkseinstellungen wiederherstellen.

USAGE RESET

Nutzungszähler für Betätigungen und thermische Desinfektion zurücksetzen.

Gesamtzähler für Betätigungen und thermische Desinfektionen werden nicht verändert.

✓

Die Statusanzeige signalisiert, ob die Datenübertragung erfolgt ist.

Bedienung bei Armaturen mit unidirektionaler Steuerung

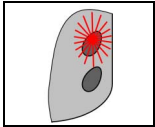
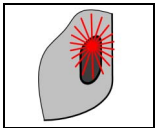

Menü Unidirektional

Menüpunkt auswählen.

Die Fernbedienung öffnet das Menü Unidirektional.

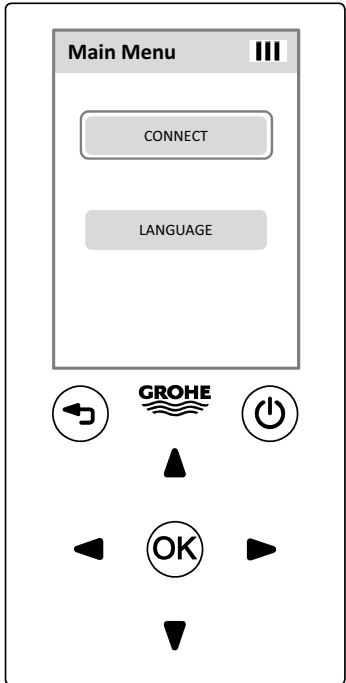

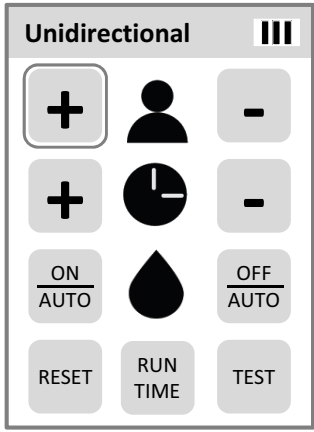

Im Menü Unidirektional wird jede Bestätigung eines Auswahlfeldes sofort an die Armatur übertragen. Eine Rückmeldung erfolgt über die Kontrollleuchte in der Sensorik der Armatur.

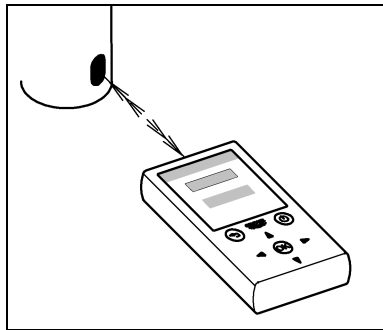

Armatur in den [Empfangsmodus](#) schalten.

Fernbedienung auf die Sensorik richten und innerhalb von 10 s die Datenübertragung starten:

Konfiguration vornehmen:

[Konfiguration für Waschtisch-Armaturen](#)

[Konfiguration für Urinal- / WC-Armaturen](#)

Konfiguration für Waschtisch-Armaturen

Reset



Werkseinstellungen wiederherstellen.

Kontrollleuchte: ■■■■ ■■■■ ■■■■

Urinal und WC-Armaturen befinden sich für 3 min im Einstellmodus.

Erfassungsbereich

Abstand, in dem die Sensorik ein Objekt erfasst.

Werkseinstellung Waschtisch: 12 cm

Werkseinstellung Waschtisch Thermostat: 40 cm



Erfassungsbereich vergrößern.

Kontrollleuchte:

pro Stufe: ■■■■

Endstellung: ■■ ■■

Waschtisch: 20 cm

Waschtisch Thermostat: 45 cm



Erfassungsbereich verkleinern.

Kontrollleuchte:

pro Stufe: ■■■■

Endstellung: ■■ ■■

Waschtisch: 7 cm

Waschtisch Thermostat: 20 cm

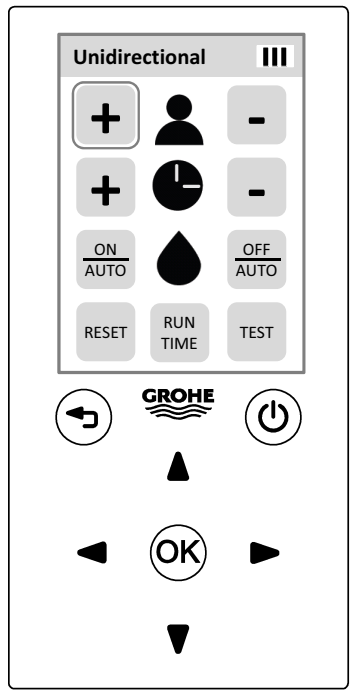

Detektionsmodus (Waschtisch Thermostat)

Werkseinstellung: Hand - Körper

Der Wasserlauf startet, wenn sich ein Objekt ca. 5 cm vor der Sensorik befindet. Der Wasserlauf stoppt nach Verlassen des Erfassungsbereiches.

Hand - Hand

Der Wasserlauf startet und stoppt, wenn sich ein Objekt ca. 5 cm vor der Sensorik befindet.

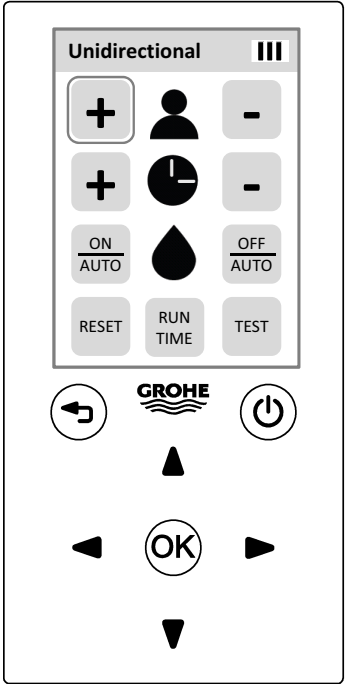

Erfassungsbereich verkleinern bis Endstellung erreicht ist.

Kontrollleuchte: ■ ■





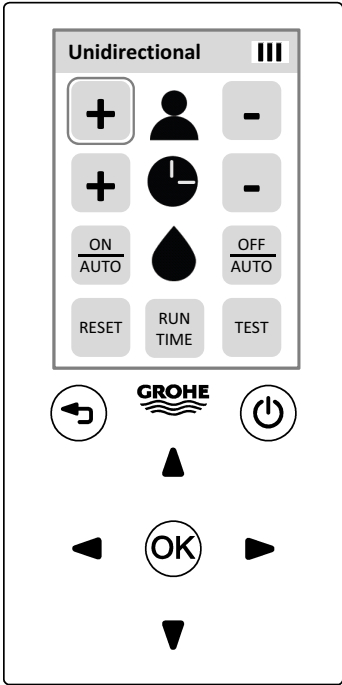

Detektionsmodus auf Hand - Hand umstellen.

Kontrollleuchte: ■ ■ ■ ■ ■ ■ ■ ■ ■ ■



Körper - Körper

Der Wasserlauf startet nach Erreichen des Erfassungsbereiches. Der Wasserlauf stoppt nach Verlassen des Erfassungsbereiches.

- 

 Erfassungsbereich vergrößern bis Endstellung erreicht ist.
 Kontrollleuchte: ■ ■
- 

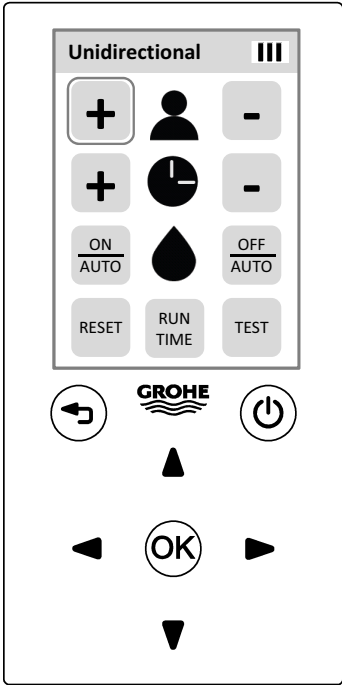
 Detektionsmodus auf Körper - Körper umstellen.
 Kontrollleuchte: ■ ■ ■ ■ ■ ■ ■ ■

- 
 Detektionsmodus auf Hand - Körper zurücksetzen.
 Kontrollleuchte: ■ ■ ■ ■ ■ ■ ■ ■ ■ ■



Testmodus

Im Testmodus wird der Erfassungsbereich ohne fließendes Wasser überprüft. Der Wasserfluss wird durch Leuchten der Kontrollleuchte in der Sensorik simuliert.



Funktion aktivieren.

Kontrollleuchte: ■ ■ ■ ■ ■ ■ ■ ■



Erfassungsbereich vergrößern.

Kontrollleuchte:

pro Stufe: ■ ■ ■ ■

Endstellung: ■ ■ ■ ■

Waschtisch: 20 cm

Waschtisch Thermostat: 45 cm



Erfassungsbereich verkleinern.

Kontrollleuchte:

pro Stufe: ■ ■ ■ ■

Endstellung: ■ ■ ■ ■

Waschtisch: 7 cm

Waschtisch Thermostat: 20 cm



Funktion deaktivieren oder 60 s warten.

Kontrollleuchte: ■ ■ ■ ■ ■ ■ ■ ■

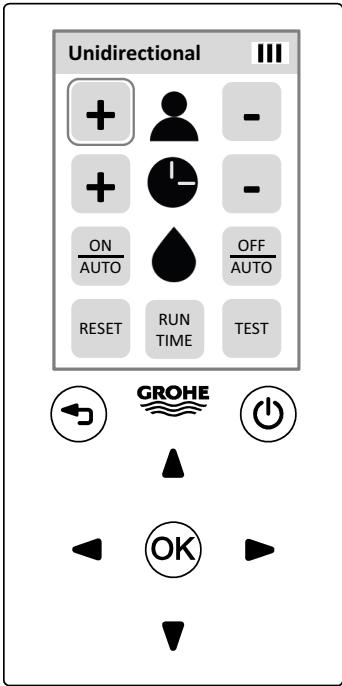

Nachlaufzeit

Nach Verlassen des Erfassungsbereiches fließt Wasser für die eingestellte Laufzeit weiter.

Werkseinstellung: 1 s



Nachlaufzeit verlängern.

Kontrollleuchte:

pro Stufe: ■ ■ ■ ■ Endstellung (11 s): ■ ■ ■ ■



Nachlaufzeit verkürzen.

Kontrollleuchte:

pro Stufe: ■ ■ ■ ■ Endstellung (0 s): ■ ■ ■ ■

Armaturn abschalten



Armaturn abschalten.

Kontrollleuchte: ■ ■ ■ ■ ■ ■ ■ ■ ■ ■ ■ ■ ■ ■ ■ ■ ...



Armaturn wieder einschalten.

Kontrollleuchte: ■ ■ ■ ■

Thermische Desinfektion

Thermische Desinfektion starten/stoppen

Mischhebel oder Thermostat auf Heißwasserendanschlag drehen.



Thermische Desinfektion starten.

Kontrollleuchte: ■ ■ ■ ■



Thermische Desinfektion vor Ablauf der eingestellten Laufzeit stoppen.

Kontrollleuchte: ■ ■ ■ ■

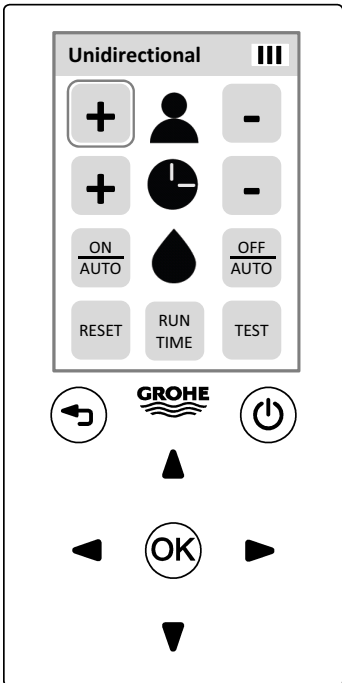

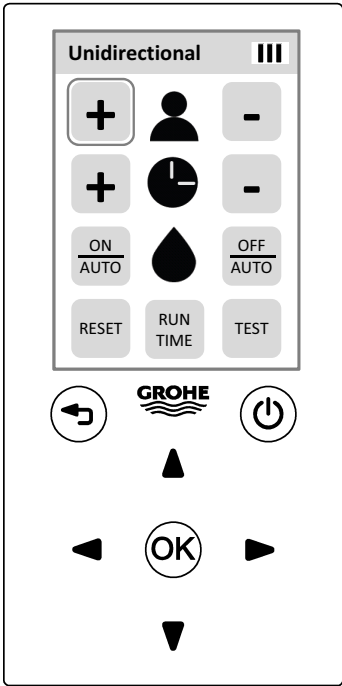

Laufzeit der thermischen Desinfektion

Werkseinstellung: 3,5 min

TEST

Funktion aktivieren.

Kontrollleuchte: ■ ■ ■ ■ ■ ■ ■ ■

OFF
AUTO

Laufzeit einstellen.

Kontrollleuchte:

3,5 min: ■ ■ ■ ■ 11 min: ■ ■ ■ ■ ■ ■

Umschalten durch erneutes Betätigen.

TEST

Funktion deaktivieren oder 60 s warten.

Kontrollleuchte: ■ ■ ■ ■ ■ ■ ■ ■

Diese Funktion ist bei Produkten mit Fertigungsdatum ab dem 01.06.2003 enthalten. Bei älteren Armaturen wird bei Betätigung der entsprechenden Tasten die Armatur ausgeschaltet.

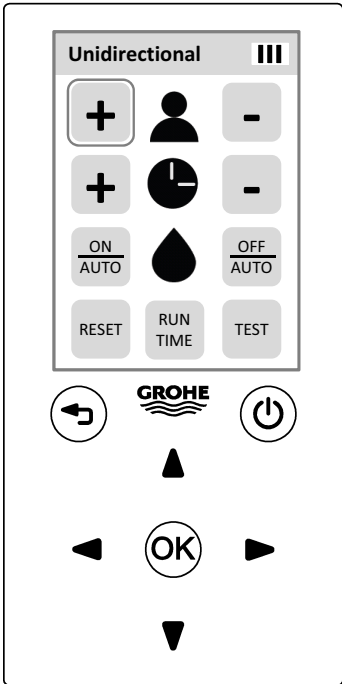

Maximallaufzeit

Armatür schließt automatisch nach der eingestellten Zeit bei Dauererfassung eines Objektes (automatische Sicherheitsabschaltung).

Werkseinstellung: 60 s



Funktion aktivieren.

Kontrollleuchte: ■ ■ ■ ■ ■ ■ ■ ■ ■ ■



Maximallaufzeit verlängern.

Kontrollleuchte:

Laufzeit < 60 s pro Stufe (6 s): ■ ■ ■ ■ ■

Laufzeit > 60 s pro Stufe (60 s): ■ ■ ■ ■ ■ ■ ■ ■ ■ ■

Endstellung (420 s): ■■■ ■■■



Maximallaufzeit verkürzen.

Kontrollleuchte:

Laufzeit < 60 s pro Stufe (6 s): ■ ■ ■ ■ ■

Laufzeit > 60 s pro Stufe (60 s): ■ ■ ■ ■ ■ ■ ■ ■ ■ ■

Endstellung (6 s): ■■■ ■■■

Funktion deaktiviert sich nach 10 s.

Kontrollleuchte: ■ ■ ■ ■ ■

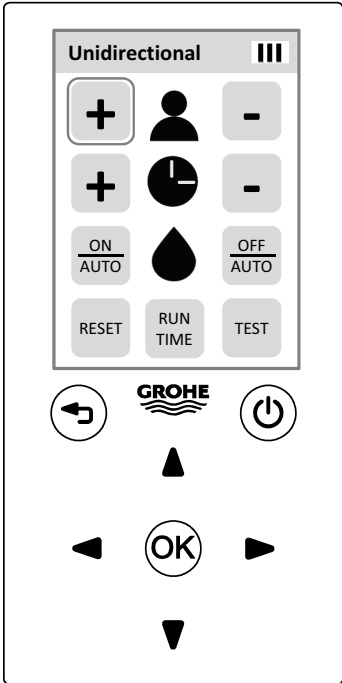

Automatische Spülung

Die automatische Spülung dient zur Sicherung der Wasserhygiene bei längerer Nichtnutzung der Armatur.



Bei aktivierter automatischer Spülung freien Ablauf sicherstellen!

Zur Durchführung der automatischen Spülung der Kalt- und Warmwasserleitung muss sich die Armatur in Mischwasserstellung befinden!

Automatische Spülung aktivieren/deaktivieren

Werkseinstellung: Deaktiviert

RUN TIME

Funktion aktivieren.

Kontrollleuchte: ■ ■ ■ ■ ■ ■ ■ ■ ■ ■

OFF AUTO

Automatische Spülung aktivieren/deaktivieren.

Kontrollleuchte:

aktiviert: ■ ■ ■ ■ deaktiviert: ■■■ ■■■

Umschalten durch erneutes Betätigen.

Funktion deaktiviert sich nach 10 s.

Kontrollleuchte: ■ ■ ■ ■

Diese Funktion ist bei Produkten mit Fertigungsdatum ab dem 01.05.2002 enthalten.

Intervall der automatischen Spülung

Zeitabstand, in dem die automatische Spülung wiederholt wird.

Werkseinstellung: 3 Tage

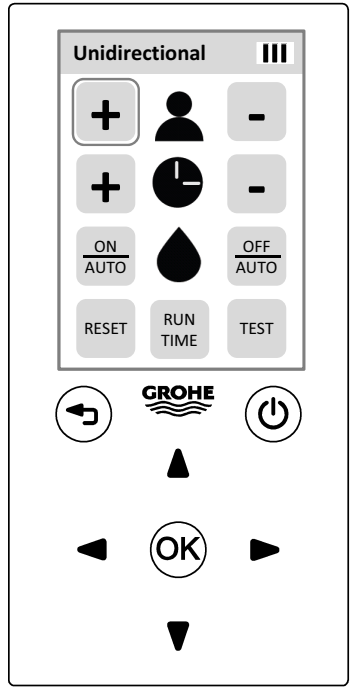

TEST

Funktion aktivieren.

Kontrollleuchte: ■ ■ ■ ■ ■ ■ ■ ■ ■ ■

ON AUTO

Intervall einstellen.

Kontrollleuchte:

1 Tag: ■ ■ ■ ■ 3 Tage: ■ ■ ■ ■ ■ ■ ■ ■

Umschalten durch erneutes Betätigen.

TEST

Funktion deaktivieren oder 60 s warten.

Kontrollleuchte: ■ ■ ■ ■ ■ ■ ■ ■ ■ ■

Laufzeit der automatischen Spülung

Werkseinstellung: 5 min

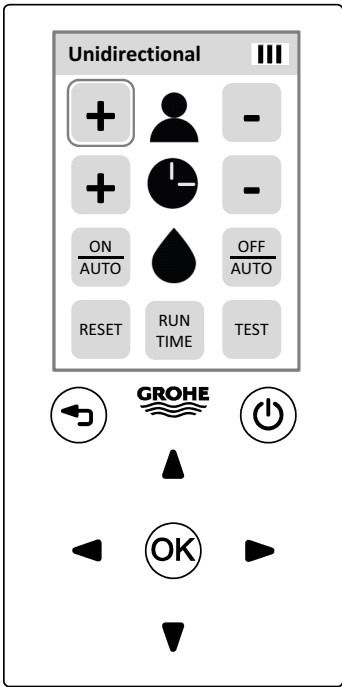

TEST

Funktion aktivieren.

Kontrollleuchte: ■ ■ ■ ■ ■ ■ ■ ■ ■ ■

+

Laufzeit verlängern.

Kontrollleuchte:

pro Stufe (1 min): ■ ■ ■ ■

Endstellung (10 min): ■■■ ■■■

-

Laufzeit verkürzen.

Kontrollleuchte:

pro Stufe (1 min): ■ ■ ■ ■

Endstellung (1 min): ■■■ ■■■

TEST

Funktion deaktivieren oder 60 s warten.

Kontrollleuchte: ■ ■ ■ ■ ■ ■ ■ ■ ■ ■

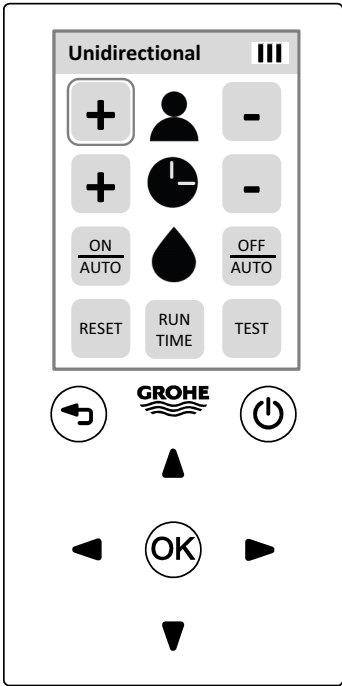

Modus der automatischen Spülung

Armatür spült nach Ablauf des eingestellten Intervalls nach letzter Benutzung der Armatür (Benutzungsabhängig) oder nach Ablauf des eingestellten Intervalls (Benutzungsunabhängig).

Werkzeugeinstellung: Benutzungsabhängig

RUN TIME

Funktion aktivieren.

Kontrollleuchte: ■ ■ ■ ■ ■ ■ ■ ■

TEST

Modus einstellen.

Kontrollleuchte:

Benutzungsunabhängig: ■ ■ ■ ■

Benutzungsabhängig: ■ ■ ■ ■

Umschalten durch erneutes Bestätigen.

Funktion deaktiviert sich nach 10 s.

Kontrollleuchte: ■ ■ ■ ■

Diese Funktion ist bei Produkten mit Fertigungsdatum ab dem 01.02.2009 enthalten.

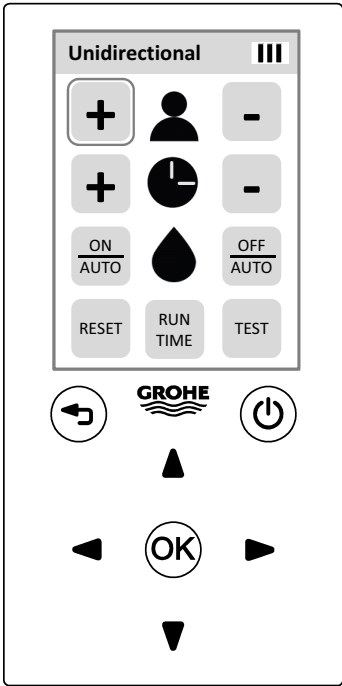

Testmodus

Im Testmodus wird der Erfassungsbereich ohne fließendes Wasser überprüft. Der Wasserfluss wird durch Leuchten der Kontrollleuchte in der Sensorik simuliert.



Funktion aktivieren.

Kontrollleuchte: ■ ■ ■ ■ ■ ■ ■ ■ ■ ■



Erfassungsbereich vergrößern.

Kontrollleuchte:

pro Stufe: ■ ■ ■ ■

Endstellung: ■ ■ ■ ■

Urinal: 55 cm / WC: 95 cm



Erfassungsbereich verkleinern.

Kontrollleuchte:

pro Stufe: ■ ■ ■ ■

Endstellung: ■ ■ ■ ■

Urinal: 20 cm / WC: 35 cm



Funktion deaktivieren oder 60 s warten.

Kontrollleuchte: ■ ■ ■ ■ ■ ■ ■ ■ ■ ■

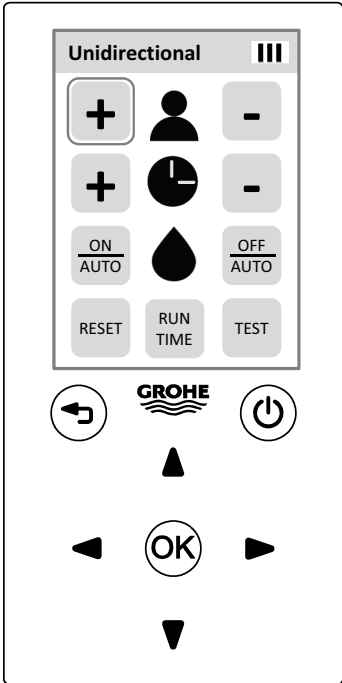

Spülung auslösen

ON
AUTO

Spülung starten.

Kontrollleuchte: ■ ■ ■ ■ ■

Spülung bei Dauerdetektion

Bei Dauererfassung eines Objektes erfolgt alle 60 min eine Spülung (max. 3x).

Werkseinstellung: Aktiviert

TEST

Funktion aktivieren.

Kontrollleuchte: ■ ■ ■ ■ ■ ■ ■ ■ ■ ■

OFF
AUTO

Spülung bei Dauerdetektion aktivieren/deaktivieren.

Kontrollleuchte:

aktiviert: ■ ■ ■ ■ ■ deaktiviert: ■■■ ■■■

Umschalten durch erneutes Betätigen.

TEST

Funktion deaktivieren oder 60 s warten.

Kontrollleuchte: ■ ■ ■ ■ ■

Diese Funktion ist bei Produkten mit Fertigungsdatum ab dem 01.08.2003 enthalten. Bei älteren Armaturen wird bei Betätigung der entsprechenden Auswahlfelder die Armatur ausgeschaltet.

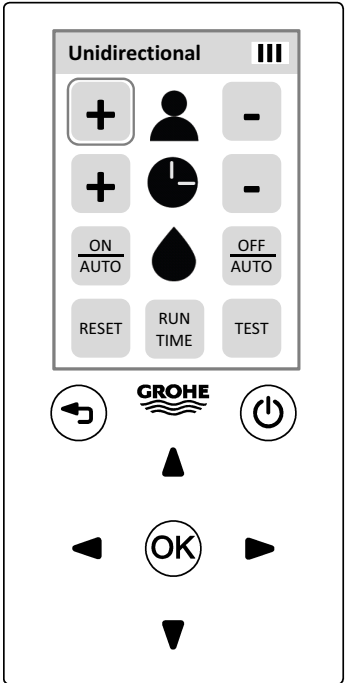

Vorspülung

2 s nach Erfassung eines Objektes erfolgt eine Spülung mit kleinster Spülmenge.

Werkseinstellung: Deaktiviert

TEST

Funktion aktivieren.

Kontrollleuchte: ■ ■ ■ ■ ■ ■ ■ ■

ON AUTO

Spülung bei Dauerdetektion aktivieren/deaktivieren.

Kontrollleuchte:

aktiviert: ■ ■ ■ ■ deaktiviert: ■■■ ■■■

Umschalten durch erneutes Betätigen.

TEST

Funktion deaktivieren oder 60 s warten.

Kontrollleuchte: ■ ■ ■ ■ ■ ■ ■ ■

Diese Funktion ist bei Produkten mit Fertigungsdatum ab dem 01.07.2007 enthalten.

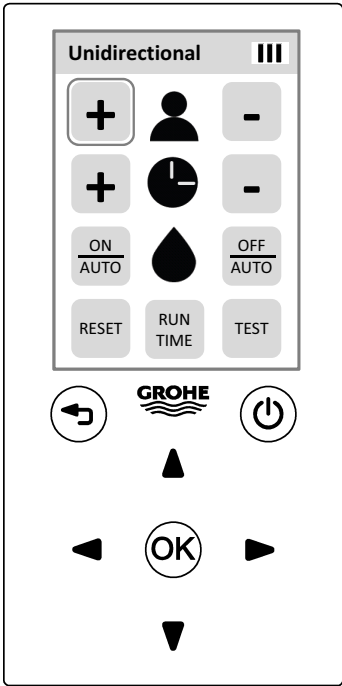

Mindestverweilzeit

Zeit, die nach Verlassen des Erfassungsbereiches vergeht, bis eine Spülung auslöst.

Werkseinstellung Batterie-Armaturen: 5 s

Werkseinstellung Netz-Armaturen: 7 s

TEST

Funktion aktivieren.

Kontrollleuchte: ■ ■ ■ ■ ■ ■ ■ ■ ■ ■



Mindestverweilzeit verlängern.

Kontrollleuchte:

pro Stufe (1 s): ■ ■ ■ ■

Endstellung (10 s): ■■■ ■■■



Mindestverweilzeit verkürzen.

Kontrollleuchte:

pro Stufe (1 s): ■ ■ ■ ■

Endstellung (1 s): ■■■ ■■■

TEST

Funktion deaktivieren oder 60 s warten.

Kontrollleuchte: ■ ■ ■ ■

Diese Funktion ist bei Produkten mit Fertigungsdatum ab dem 01.07.2007 enthalten.

Automatische Spülung

Die automatische Spülung dient zur Sicherung der Wasserhygiene bei längerer Nichtnutzung der Armatur.

Automatische Spülung aktivieren/deaktivieren

Werkseinstellung: Aktiviert

Funktion aktivieren.

Kontrollleuchte: ■ ■ ■ ■ ■ ■ ■ ■ ■ ■

Automatische Spülung aktivieren/deaktivieren.

Kontrollleuchte:

aktiviert: ■ ■ ■ ■ deaktiviert: ■■ ■■

Umschalten durch erneutes Betätigen.

Funktion deaktiviert sich nach 10 s.

Kontrollleuchte: ■ ■ ■ ■

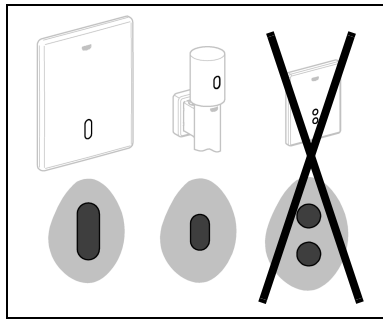

RUN
TIME

OFF
AUTO

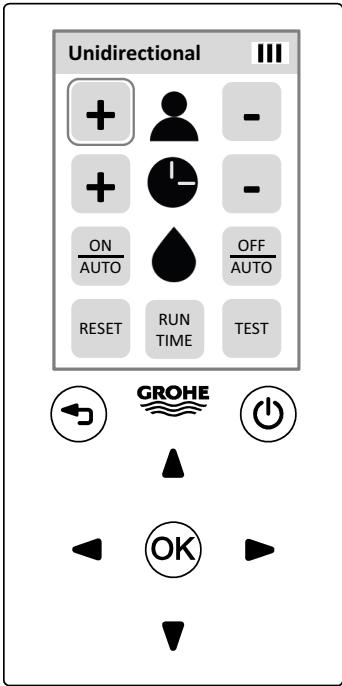

Intervall der automatischen Spülung

Zeitabstand, in dem die automatische Spülung wiederholt wird.

Werkseinstellung Urinal: 1 Tag

Werkseinstellung WC: 3 Tage



Funktion aktivieren.

Kontrollleuchte: ■ ■ ■ ■ ■ ■ ■ ■ ■ ■



Intervall auf 1 Tag einstellen.

Kontrollleuchte:

■ ■ ■ ■



Intervall auf 3 Tage einstellen.

Kontrollleuchte:

■ ■ ■ ■

Funktion deaktiviert sich nach 10 s.

Kontrollleuchte: ■ ■ ■ ■

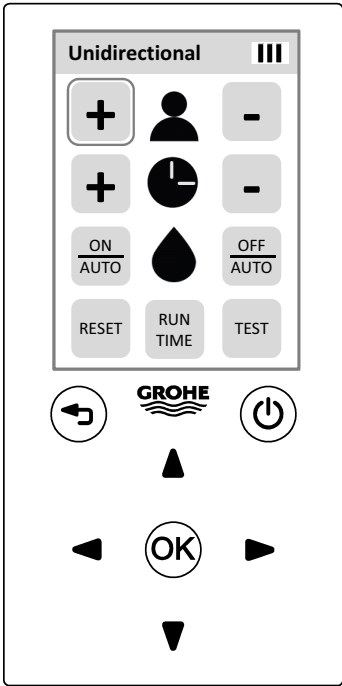

Modus der automatischen Spülung

Armatür spült nach Ablauf des eingestellten Intervalls nach letzter Benutzung der Armatür (Benutzungsabhängig) oder nach Ablauf des eingestellten Intervalls (Benutzungsunabhängig).

Werkseinstellung: Benutzungsabhängig

RUN TIME

Funktion aktivieren.

Kontrollleuchte: ■ ■ ■ ■ ■ ■ ■ ■

TEST

Modus einstellen.

Kontrollleuchte:

Benutzungsunabhängig: ■ ■ ■ ■

Benutzungsabhängig: ■■■ ■■■

Umschalten durch erneutes Bestätigen.

Funktion deaktiviert sich nach 10 s.

Kontrollleuchte: ■ ■ ■ ■

Automatische Spülung aktivieren/deaktivieren

Werkseinstellung: Aktiviert

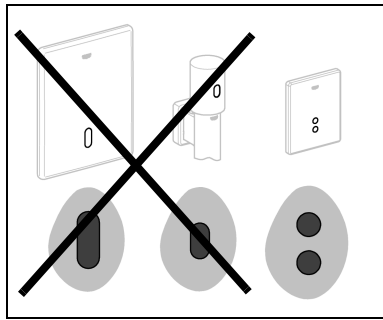

RUN
TIME

Funktion aktivieren.

Kontrollleuchte: ■ ■ ■ ■

OFF
AUTO

Automatische Spülung aktivieren/deaktivieren.

Kontrollleuchte:

aktiviert: ■ ■ ■ ■ deaktiviert: ■■■ ■■■

Umschalten durch erneutes Betätigen.

Funktion deaktiviert sich nach 10 s.

Kontrollleuchte: ■ ■ ■ ■

Wartung

Batteriewechsel

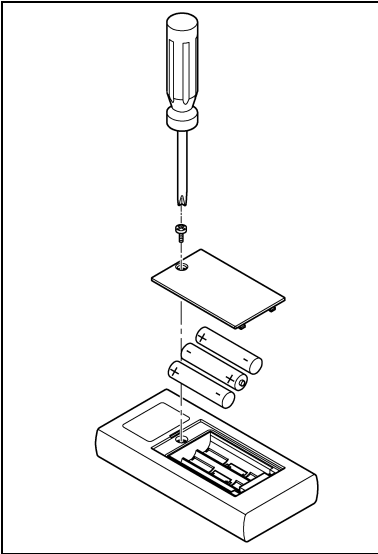

Entsorgungshinweis

Batterien gemäß den landesspezifischen Vorschriften entsorgen!

- General information 86**
 - Applications 86
 - Technical Data 86
 - Approval and conformity 86
 - Functions 87
- Device overview 88**
 - Buttons 88
 - Screen 89
- General operation 90**
 - Switch on remote control 90
 - Switch off remote control 90
 - Set language. 91
 - Receive mode. 92
 - Align remote control 92
- Operation of fittings with bidirectional control 93**
 - Establish connection to fitting 93
 - Monitoring 95
 - Automatic flushing 95
 - Open and closing cycles 95
 - Water consumption (wash basin and shower) 96

Thermal disinfection (wash basin and shower) . . .	96
Water consumption (urinal and WC)	96
Configuration for wash basin fittings	97
Detection zone	97
Detection zone (wash basin thermostat)	97
Run-on time	98
Maximum running time	98
Detection mode (wash basin thermostat)	99
Automatic flushing	100
Cleaning mode	102
Lock program mode	103
Thermal disinfection	104
Send configuration	105
Configuration for urinal fittings	106
Detection zone	106
Minimum delay	107
Flush volume	107
Flush during continuous detection	108
Pre-flush	108
Automatic flushing	109
Cleaning mode	110
Lock program mode	111
Send configuration	112

Configuration for WC fittings	113
Detection zone	113
Minimum delay	114
Flush volume	114
Flush during continuous detection	115
Pre-flush	115
Detection time dependable flush volume	116
Automatic flushing	117
Cleaning mode	118
Lock program mode	119
Send configuration	120
Configuration for shower fittings	121
Maximum running time	121
Automatic flushing	122
Cleaning mode	124
Lock program mode	125
Thermal disinfection	126
Send configuration	127
Service	128
Service information	128
Switch off fitting	129
Test mode	130
Trigger flushing (urinal and WC)	131

Save profile	132
Load profile	132
Reset	133
Operation with fittings with unidirectional control .	134
Unidirectional menu	134
Configuration for wash basin fittings	136
Reset	136
Detection zone	136
Detection mode (wash basin thermostat)	137
Test mode	139
Remaining battery capacity	140
Run-on time	141
Switch off fitting	141
Thermal disinfection	142
Maximum runtime	144
Automatic flushing	145
Configuration for urinal/WC fittings	149
Reset	149
Detection zone	149
Test mode	150
Remaining battery capacity	151
Flow volume	152
Switch off fitting	152

- Trigger flushing 153
- Flush during continuous detection 153
- Pre-flush 154
- Minimum delay 155
- Automatic flushing 156
- Maintenance 160**
- Battery replacement 160
- Disposal note 160

General information

Applications

GROHE infrared-controlled fittings can be set using the remote control. The sensor system of the fitting must have one of the 3 forms.

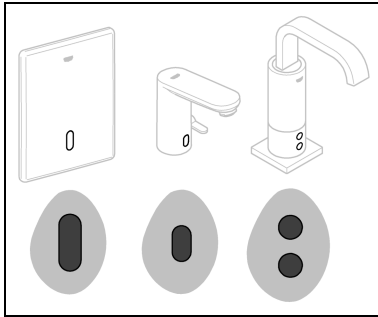

Store and transport remote control properly to avoid damage.

Technical Data

- Protection class: IP x4
- Battery: 3 x Micro 1.5 V (AAA, LR03)



Approval and conformity

This product conforms to the requirements of the relevant EU directives.

Conformity declarations can be obtained from the following address:

GROHE Deutschland Vertriebs GmbH

Zur Porta 9
D-32457 Porta Westfalica

Functions

The functions of the remote control differ depending on the sensor type of the fitting:

Sensor systems can detect the colour of the indicator lamp using proximity sensing. The proximity sensing area must be vacated immediately after the indicator lamp flashes.

Fittings with yellow indicator lamp in the sensor system (bidirectional control):

- Retrieve monitoring information
- Retrieve and change settings and functions
- Retrieve service information

Activate and change service settings

Fittings with red indicator lamp in the sensor system (unidirectional control):

Change settings and functions

Sensor systems with 2 windows always have a red indicator lamp (unidirectional control).

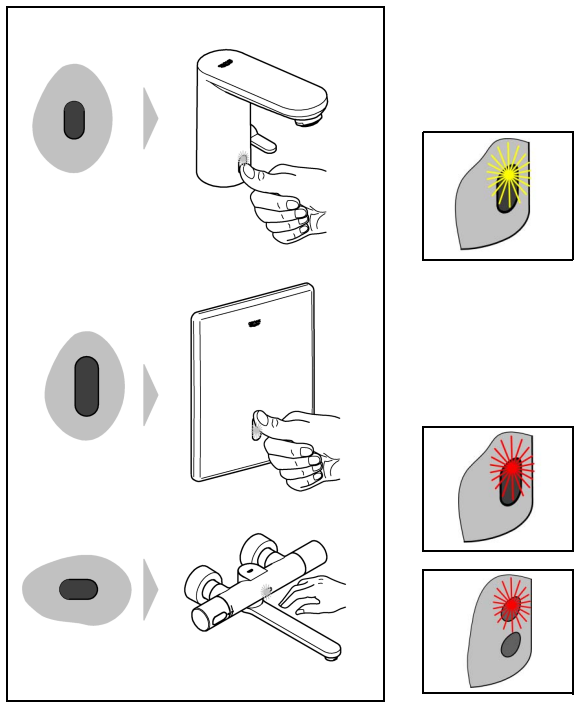

Device overview

Buttons

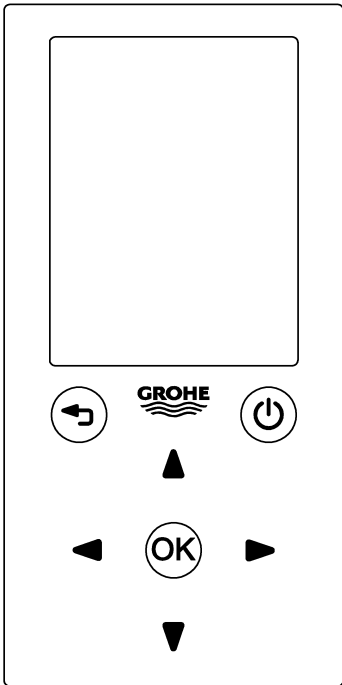

On/off button

- Switch on remote control
- Switch off remote control

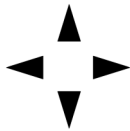

Arrow buttons

- Navigation in the menu
- Selection of menu items and functions
- Setting values



OK button

- Confirming a selection
- Switching between 2 values



Back button

- Return to the higher menu level

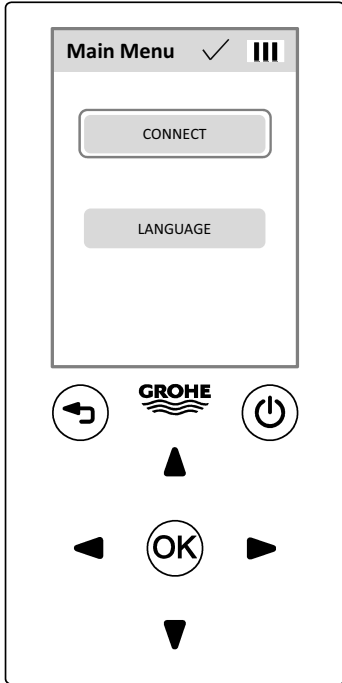

Main Menu



Screen

Current menu

Remote control battery level

Data transfer status display

Data transfer successful

Data transfer failed

Data transfer fails if the remote control is not correctly adjusted to the sensor system.

Selection fields

not selected

selected

confirmed

activated

Slider for settings

The factory setting is marked as an gap in the slider bar.

The screen goes dark if no button is pressed for 180 s. Pressing any button reactivates the screen.

General operation

Switch on remote control

Press and hold on/off button for 2 s.



The start display appears on the screen.
The main menu then appears.

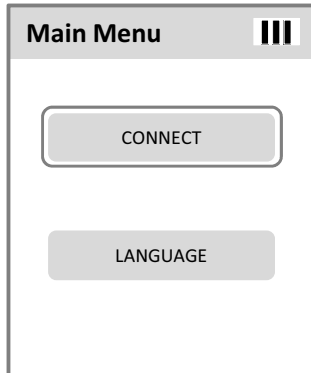

Switch off remote control

Press and hold on/off button for 2 s.



A prompt then appears and must be confirmed.

The remote control shuts off automatically if no button is pressed for 15 min.

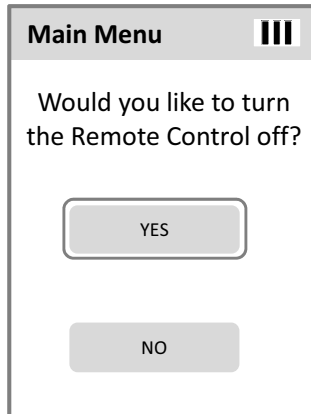



Set language

Open submenu for language setting.



Open the drop-down menu with the OK button. Select desired language.

Receive mode

The wash basin and urinal fitting must be switched to receive mode before data transfer:

- Start water flow for wash basin fittings.
- For urinal fittings, allow an object to be detected for at least 5 s by the sensor system.

The fitting is ready to receive input for 10 s.

Fittings are ready to receive input for 3 min after the voltage supply is connected.

WC fittings are always ready to receive input.

Align remote control

Point remote control at the sensor system at a distance of 5–16 cm.



Do not hold remote control within range of the water jet.

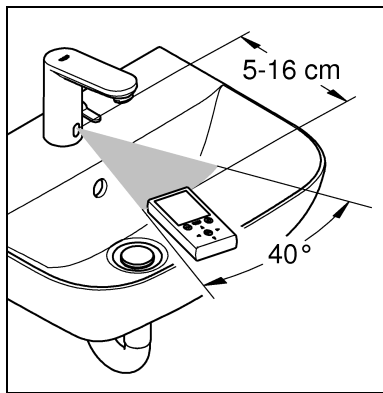

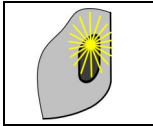

Operation of fittings with bidirectional control

Establish connection to fitting

Switch fitting to **Receive mode**.

Point remote control at the sensor system and start data transfer within 10 s:

Select menu item, to establish the connection to fitting.

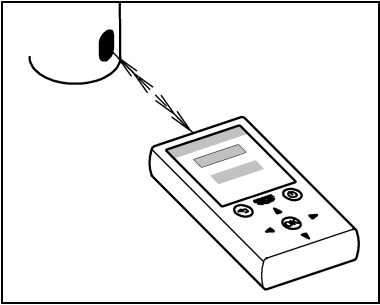

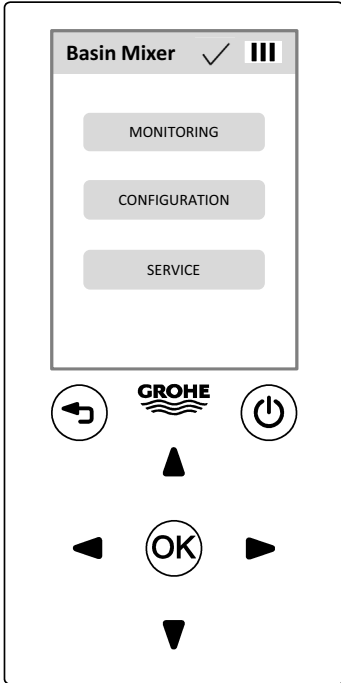

The remote control opens the menu of the respective fitting type.



The status indicator shows whether the data transfer was successful.

The menu display shows the respective fitting type:



Wash basin

Wash basin thermostat

Urinal

WC

Shower

The selection fields for the submenu appear in the menu of the respective fitting type:

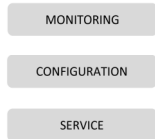

Monitoring

Configuration

Service



The configuration of a fitting type can be saved in a profile. The profile is saved and loaded in the Service menu.

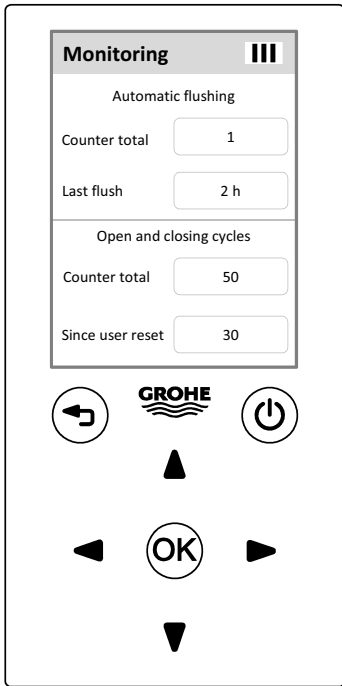

Monitoring

Scroll through monitoring information.

Automatic flushing

Counter total Number of automatic flushings since the fitting was commissioned.

Last flush Time elapsed in hours since the last automatic flushing.

Open and closing cycles

Counter total Number of actuations since the fitting was commissioned.

Since user reset Number of actuations since the user counter was reset.

Monitoring

Water consumption

Counter total

Thermal disinfection

Counter total

Since user reset

Monitoring

Water consumption

Counter total

Counter total

Water consumption (wash basin and shower)

Water consumption in minutes since the fitting was commissioned.

Counter total

Thermal disinfection (wash basin and shower)

Number of thermal disinfections since the fitting was commissioned.

Since user reset

Number of thermal disinfections since the user counter was reset.

Counter total

Water consumption (urinal and WC)

Water consumption in litres since the fitting was commissioned.

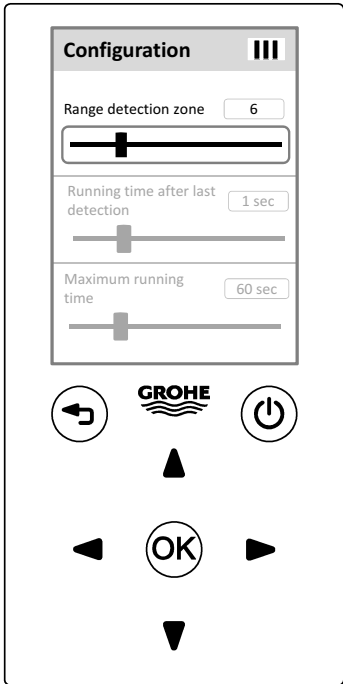

Configuration for wash basin fittings

Scroll through configuration items.

The configuration items are sent to the fitting in a data record.

Detection zone

Distance within which the sensor system detects an object.

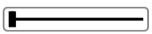

Level 0 (7 cm)

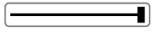

Level 19 (20 cm)



Set value.

Factory setting: Level 6 (12 cm)

Detection zone (wash basin thermostat)

Distance within which the sensor system detects an object.

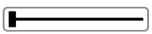

Level 0 (20 cm)

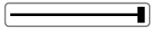

Level 19 (45 cm)



Set value.

Factory setting: Level 15 (40 cm)

The detection zone can also be set in [Test mode](#) (Service menu).

Configuration

Range detection zone

Running time after last detection

Maximum running time

Configuration

Range detection zone

Running time after last detection

Maximum running time

Run-on time

After the detection zone is left, water continues to run for an amount of time corresponding to the run-on time setting.

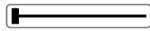

0 s

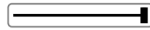

19 s



Set value.

Factory setting: 1 s

Maximum running time

Fitting closes automatically after an amount of time corresponding to the setting during continuous detection of an object (automatic safety shut-off).

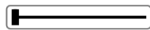

6 s

< 60 s: per level 6 s



420 s

> 60 s: per level 60 s



Set value.

Factory setting: 60 s

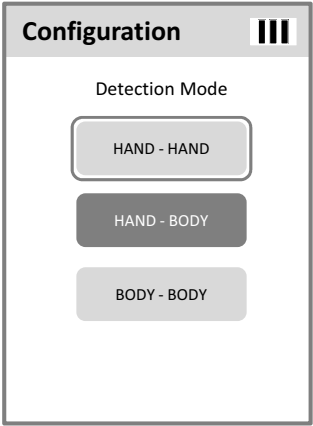

Detection mode (wash basin thermostat)

HAND - HAND

Hand - hand

The water flow starts and stops when an object is located approx. 5 cm in front of the sensor system.

HAND - BODY

Hand - body

The water flow starts when an object is located approx. 5 cm in front of the sensor system. The water flow stops after the detection zone is left.

BODY - BODY

Body - body

The water flow starts once the detection zone is reached. The water flow stops after the detection zone is left.

Factory setting: Hand - body

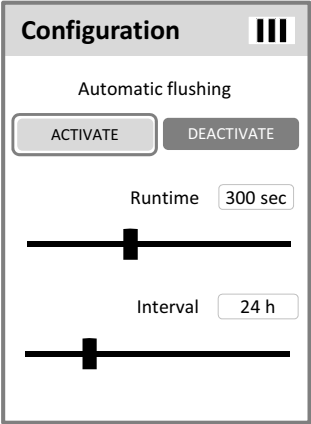

Automatic flushing

Automatic flushing serves to ensure water hygiene in the event of long-term non-utilisation of the fitting.



Ensure free drainage when automatic flushing is activated!

For automatic flushing of the hot and cold water lines, the fitting must be in the mixed water setting!

Activate/deactivate automatic flushing



Activate automatic flushing.



Deactivate automatic flushing.



Switching between the two states.

Factory setting: Deactivated

Runtime of the automatic flushing

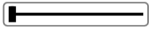

30 s

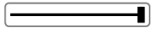

600 s



Set value.

Factory setting: 300 s

Interval of automatic flushing

Interval at which the automatic flushing is repeated.

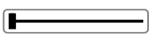

4 h

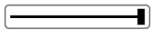

80 h



Set value.

Factory setting: 24 h

Automatic flushing mode

After the interval in the setting, the fitting flushes after the last use of the fitting (usage-dependent).

Fitting flushes after the interval in the setting (usage-independent).

Switching between the two states.

Factory setting: Usage-dependent

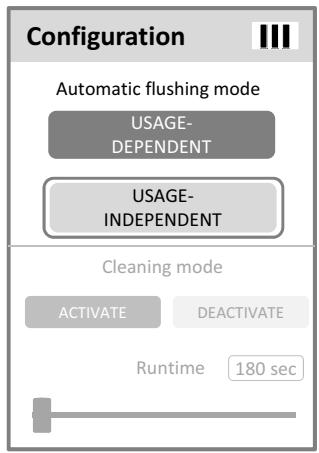

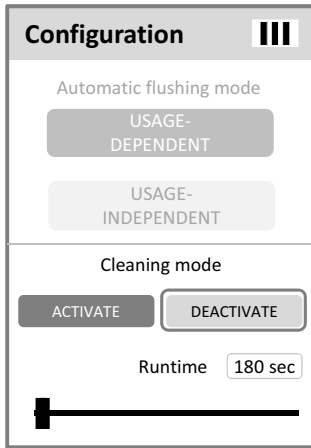

Cleaning mode

If cleaning mode is activated, water flow can be locked temporarily. The locking of the water flow works through proximity sensing on the sensor system.

Activate/deactivate cleaning mode

Activate cleaning mode.

Deactivate cleaning mode.

Switching between the two states.

Factory setting: Activated



Runtime of the water lock

180 s

540 s

Set value.

Factory setting: 180 s

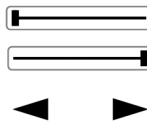

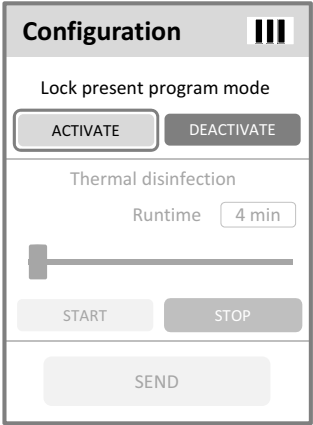

Lock program mode

If program mode is locked, the program cannot be modified by proximity sensing on the sensor system.

Activate program mode locking.

Deactivate program mode locking.

Switching between the two states.

Factory setting: Deactivated



Thermal disinfection

Runtime of thermal disinfection



4 min



23 min

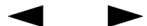

Set value.

Factory setting: 4 min

Start/stop thermal disinfection

Turn the mixer lever or thermostat to the hot water stop.

The command is transferred to the fitting immediately.

Point remote control at the sensor system.

Start thermal disinfection.

The status indicator shows whether the data transfer was successful. The fitting starts thermal disinfection.

Stop thermal disinfection before the end of the runtime in the setting.

The status indicator shows whether the data transfer was successful. The fitting stops thermal disinfection.

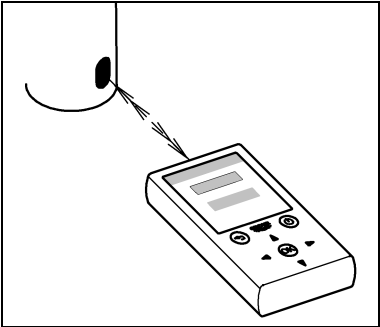

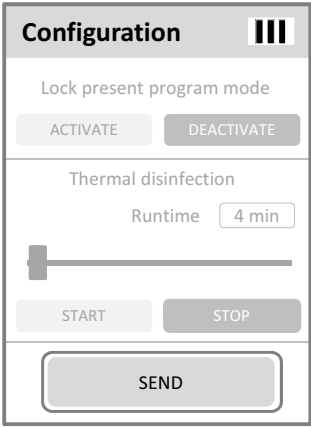

Send configuration

The remote control transfers the data record with the current settings to the fitting.

Point remote control at the sensor system.

Select menu item, to transfer the data record.

The status indicator shows whether the data transfer was successful.

If no data are transferred for 15 min, the fitting must be switched back to **Receive mode** before data transfer.

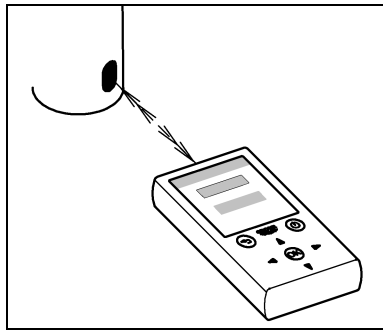

Configuration for urinal fittings

Scroll through configuration items.

The configuration items are sent to the fitting in a data record.

Detection zone

Distance within which the sensor system detects an object.

Level 0 (20 cm)

Level 19 (55 cm)

Set value.

Factory setting: Level 13 (45 cm)

The detection zone can also be set in [Test mode](#) (Service menu).

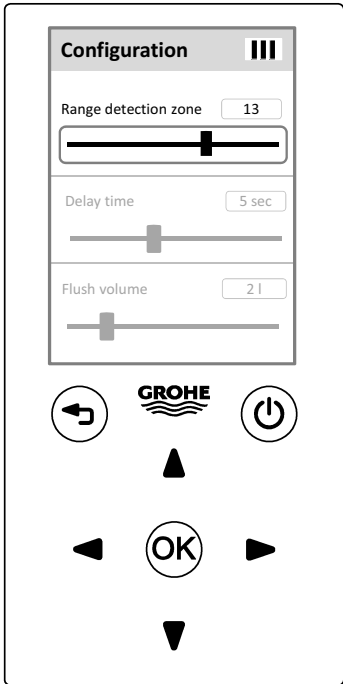

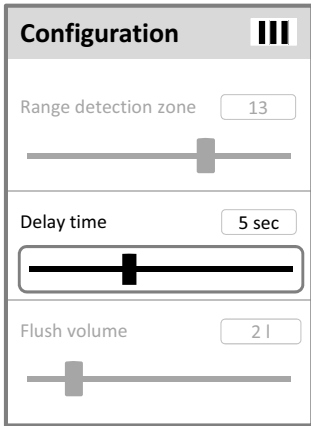

Minimum delay

Time that elapses between when the detection zone is left and a flush is triggered.

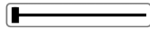

2 s

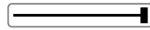

10 s



Set value.

Factory setting: 5 s

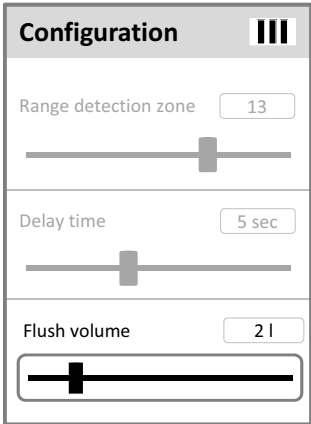

Flush volume

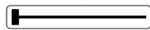

1 l

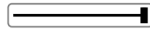

7 l

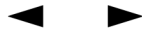

Set value.

Factory setting: 2 l

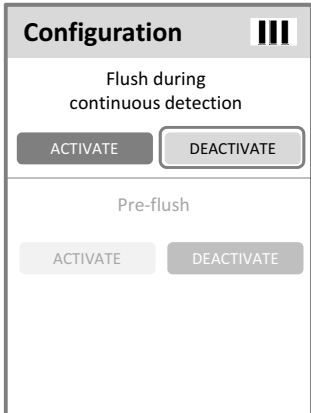

Flush during continuous detection

During continuous detection of an object, a flushing occurs every 2 min (max. 14 x).

Activate flush during continuous detection.

Deactivate flush during continuous detection.

Switching between the two states.

Factory setting: Activated

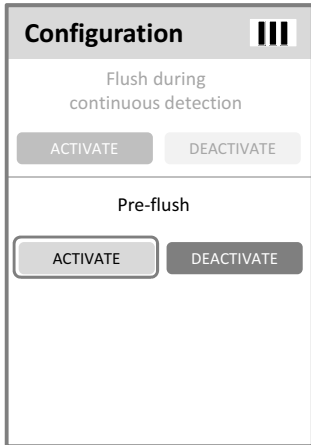

Pre-flush

2 s after an object is detected, a flushing with the smallest flow volume occurs.

Activate pre-flush.

Deactivate pre-flush.

Switching between the two states.

Factory setting: Deactivated



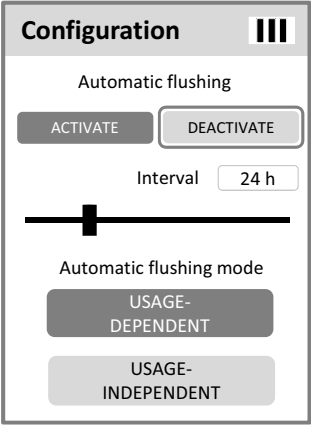

Automatic flushing

Automatic flushing serves to ensure water hygiene in the event of long-term non-utilisation of the fitting.

Activate/deactivate automatic flushing

Activate automatic flushing.

Deactivate automatic flushing.

Switching between the two states.

Factory setting: Activated



Interval of automatic flushing

Interval at which the automatic flushing is repeated.

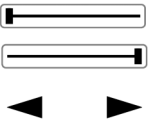

4 h

80 h

Set value.

Factory setting: 24 h

Automatic flushing mode

USAGE-DEPENDENT

After the interval in the setting, the fitting flushes after the last use of the fitting (usage-dependent).

USAGE-INDEPENDENT

Fitting flushes after the interval in the setting (usage-independent).

OK

Switching between the two states.

Factory setting: Usage-dependent

Cleaning mode

If cleaning mode is activated, water flow can be locked temporarily. The locking of the water flow works through proximity sensing on the sensor system.

Activate/deactivate cleaning mode

ACTIVATE

Activate cleaning mode.

DEACTIVATE

Deactivate cleaning mode.

OK

Switching between the two states.

Factory setting: Activated

The screenshot shows a 'Configuration' menu with a hamburger icon on the right. Under 'Cleaning mode', there are 'ACTIVATE' and 'DEACTIVATE' buttons. Below them is a 'Runtime' field set to '180 sec' with a slider bar. At the bottom of the menu is a 'SEND' button.

Runtime of the water lock



180 s

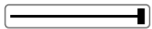

540 s



Set value.

Factory setting: 180 s

Lock program mode

If program mode is locked, the program cannot be modified by proximity sensing on the sensor system.

Activate program mode locking.

Deactivate program mode locking.

Switching between the two states.

Factory setting: Deactivated

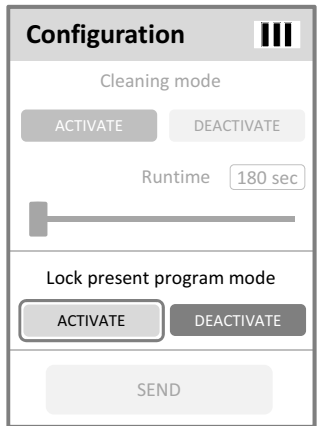

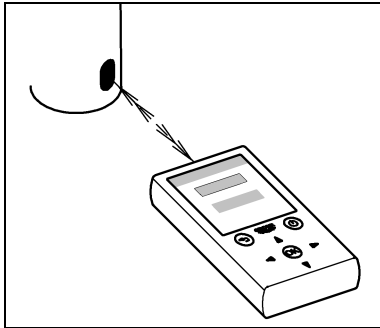
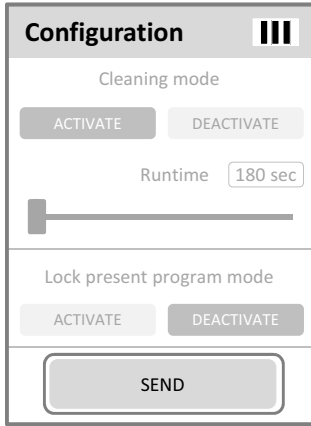

Send configuration

The remote control transfers the data record with the current settings to the fitting.

Point remote control at the sensor system.



Select menu item, to transfer the data record.



The status indicator shows whether the data transfer was successful.



If no data are transferred for 15 min, the fitting must be switched back to **Receive mode** before data transfer.

Configuration for WC fittings

Scroll through configuration items.

The configuration items are sent to the fitting in a data record.

Detection zone

Distance within which the sensor system detects an object.

Level 0 (35 cm)

Level 19 (95 cm)

Set value.

Factory setting: Level 13 (75 cm)

The detection zone can also be set in [Test mode](#) (Service menu).

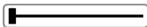
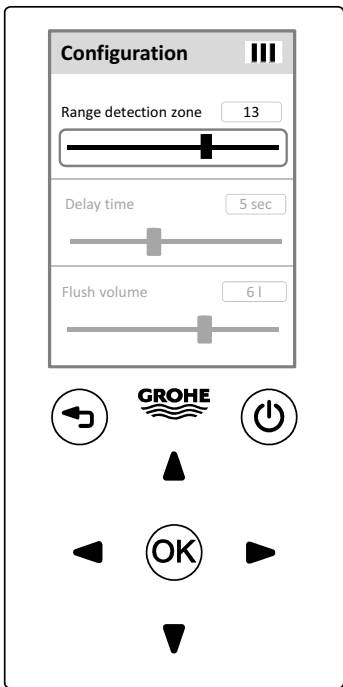

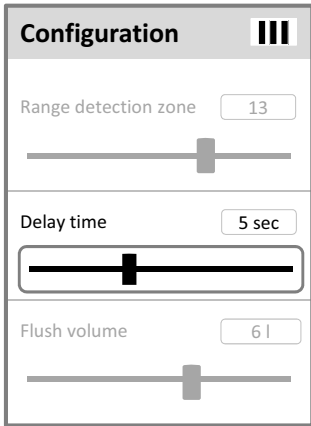

Minimum delay

Time that elapses between when the detection zone is left and a flush is triggered.

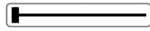

2 s

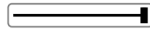

10 s



Set value.

Factory setting: 5 s

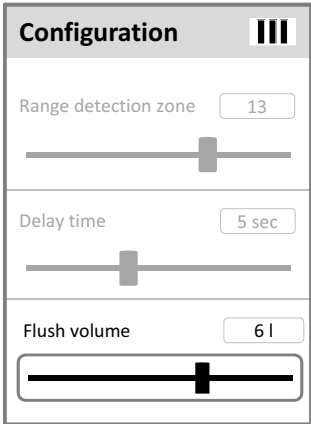

Flush volume

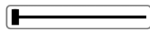

3 l

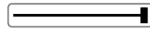

9 l



Set value.

Factory setting: 6 l

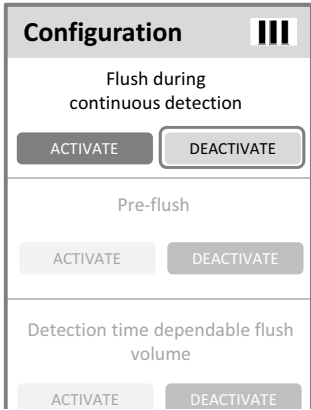

Flush during continuous detection

During continuous detection of an object, a flushing occurs every 60 min (max. 3 x).

Activate flush during continuous detection.

Deactivate flush during continuous detection.

Switching between the two states.

Factory setting: Activated

ACTIVATE

DEACTIVATE

OK

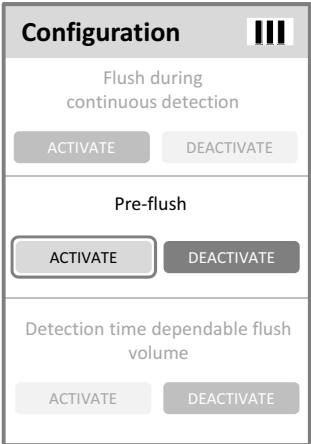

Pre-flush

2 s after an object is detected, a flushing with the smallest flow volume occurs.

Activate pre-flush.

Deactivate pre-flush.

Switching between the two states.

Factory setting: Deactivated

ACTIVATE

DEACTIVATE

OK

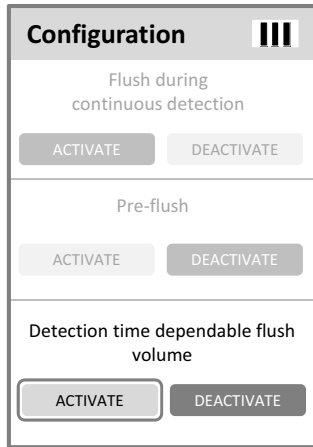

Detection time dependable flush volume

If the function is activated, the flush volume depends on the detection time.

Detection time: < 60 s: 3 l

Detection: > 60 s: flush volume according to setting

Activate function.

Deactivate function.

Switching between the two states.

Factory setting: Deactivated

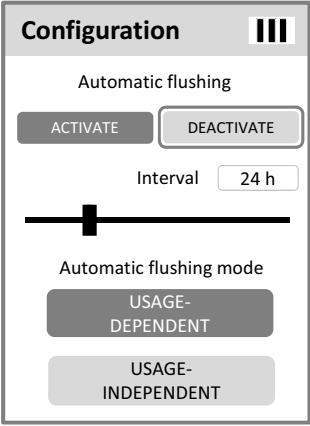

Automatic flushing

Automatic flushing serves to ensure water hygiene in the event of long-term non-utilisation of the fitting.

Activate/deactivate automatic flushing

Activate automatic flushing.

Deactivate automatic flushing.

Switching between the two states.

Factory setting: Activated



Interval of automatic flushing

Interval at which the automatic flushing is repeated.

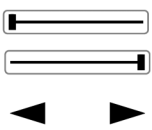

4 h

80 h

Set value.

Factory setting: 24 h

Automatic flushing mode

USAGE-DEPENDENT

After the interval in the setting, the fitting flushes after the last use of the fitting (usage-dependent).

USAGE-INDEPENDENT

Fitting flushes after the interval in the setting (usage-independent).

OK

Switching between the two states.

Factory setting: Usage-dependent

Cleaning mode

If cleaning mode is activated, water flow can be locked temporarily. The locking of the water flow works through proximity sensing on the sensor system.

Activate/deactivate cleaning mode

ACTIVATE

Activate cleaning mode.

DEACTIVATE

Deactivate cleaning mode.

OK

Switching between the two states.

Factory setting: Activated

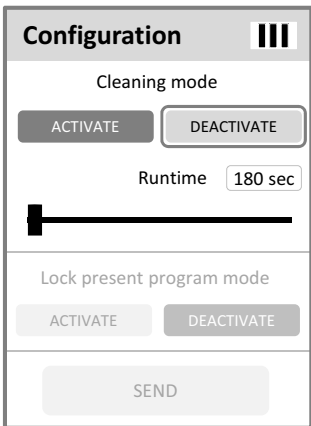

Runtime of the water lock



180 s

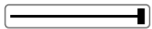

540 s



Set value.

Factory setting: 180 s

Lock program mode

If program mode is locked, the program cannot be modified by proximity sensing on the sensor system.

Activate program mode locking.

Deactivate program mode locking.

Switching between the two states.

Factory setting: Deactivated

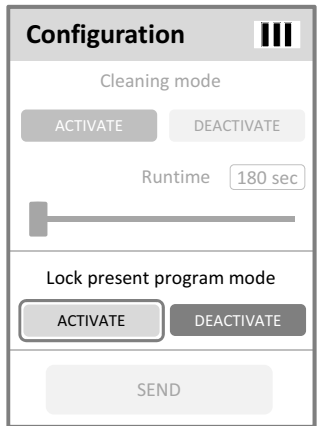

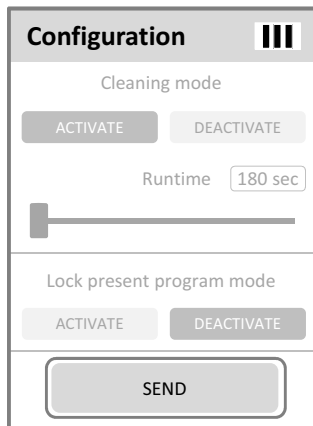

Send configuration

The remote control transfers the data record with the current settings to the fitting.

Point remote control at the sensor system.

Select menu item, to transfer the data record.

The status indicator shows whether the data transfer was successful.

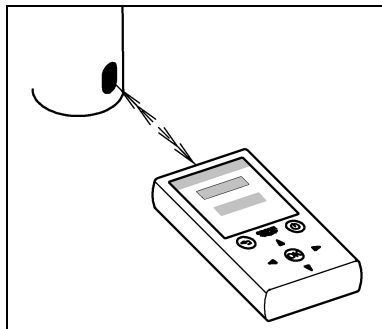

Configuration for shower fittings

Scroll through configuration items.

The configuration items are sent to the fitting in a data record.

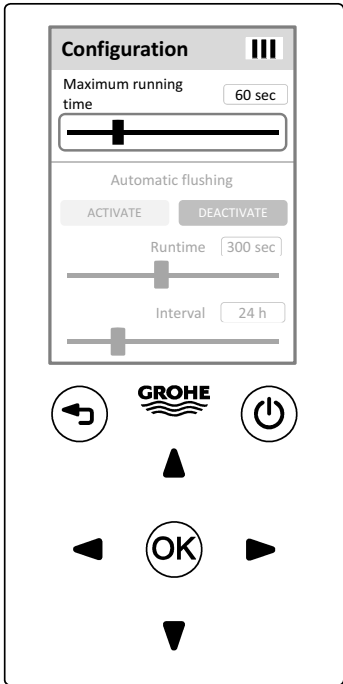

Maximum running time

Fitting closes automatically after an amount of time.

- 6 s < 60 s: per level 6 s
- 420 s > 60 s: per level 60 s

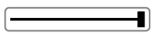
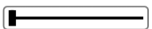

Set value.

Factory setting: 60 s

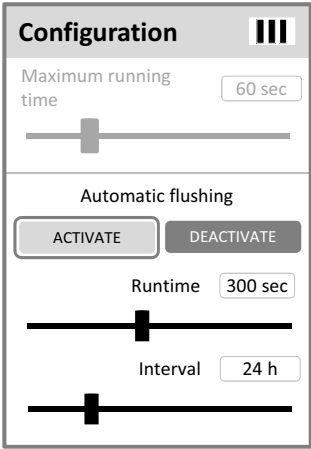

Automatic flushing

Automatic flushing serves to ensure water hygiene in the event of long-term non-utilisation of the fitting.



Ensure free drainage when automatic flushing is activated!

Activate/deactivate automatic flushing



Activate automatic flushing.

Deactivate automatic flushing.

Switching between the two states.

Factory setting: Deactivated

Runtime of the automatic flushing

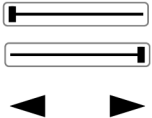

30 s

600 s

Set value.

Factory setting: 300 s

Interval of automatic flushing

Interval at which the automatic flushing is repeated.

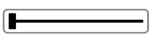

4 h



80 h



Set value.

Factory setting: 24 h

Automatic flushing mode

After the interval in the setting, the fitting flushes after the last use of the fitting (usage-dependent).

Fitting flushes after the interval in the setting (usage-independent).

Switching between the two states.

Factory setting: Usage-dependent

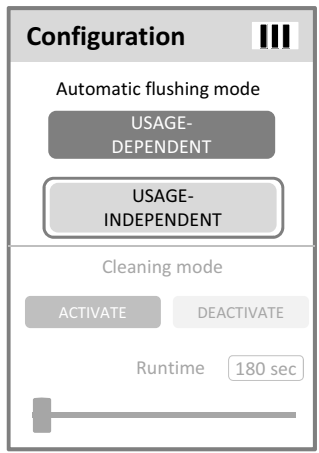

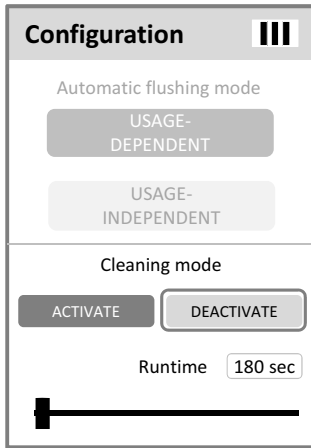

Cleaning mode

If cleaning mode is activated, water flow can be locked temporarily. The locking of the water flow works through proximity sensing on the sensor system.

Activate/deactivate cleaning mode

Activate cleaning mode.

Deactivate cleaning mode.

Switching between the two states.

Factory setting: Activated



Runtime of the water lock

180 s

540 s

Set value.

Factory setting: 180 s

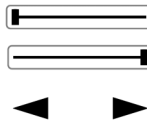

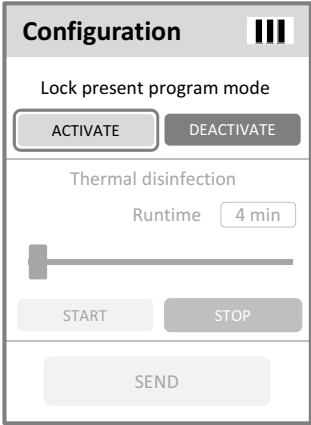

ACTIVATE

DEACTIVATE

OK

Lock program mode

If program mode is locked, the program cannot be modified by proximity sensing on the sensor system.

Activate program mode locking.

Deactivate program mode locking.

Switching between the two states.

Factory setting: Deactivated

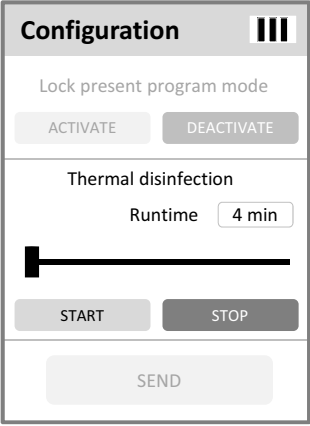

Thermal disinfection

Runtime of thermal disinfection

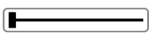

4 min

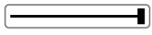

23 min



Set value.

Factory setting: 4 min

Start/stop thermal disinfection

Switch off fitting and unlock thermostat function.

The command is transferred to the fitting immediately.

Point remote control at the sensor system.

Start thermal disinfection.



The status indicator shows whether the data transfer was successful. The fitting starts thermal disinfection.



Stop thermal disinfection before the end of the runtime in the setting.



The status indicator shows whether the data transfer was successful. The fitting stops thermal disinfection.

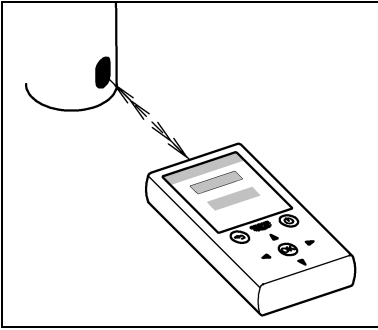

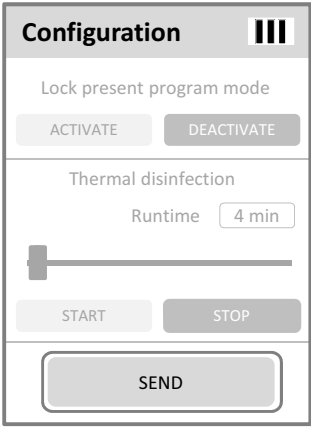

Send configuration

The remote control transfers the data record with the current settings to the fitting.

Point remote control at the sensor system.

Select menu item, to transfer the data record.

The status indicator shows whether the data transfer was successful.

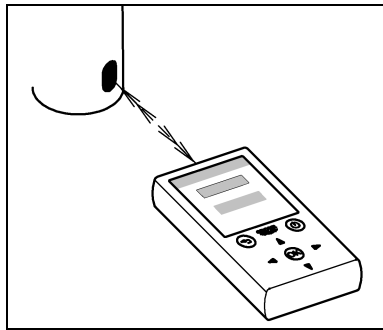

Service

Scroll through service items.



Service information

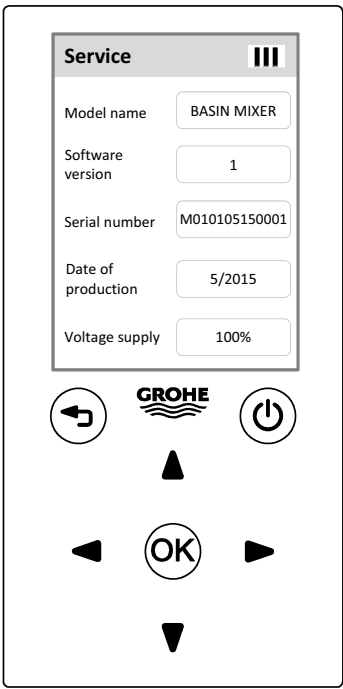

Model name

Type of fitting: BASIN MIXER (wash basin) / BASIN MIXER THM (wash basin thermostat) / URINAL / WC / SHOWER (shower)

Software version

Sequential number of the software version

Serial number

Serial number of the infrared electronics

Date of production

Calendar week and year of production of the infrared electronics

Voltage supply

Mains operation / battery operation

During mains operation, the remaining battery capacity of the fitting is shown as a %.

Power cut

Number of power cuts since the fitting was commissioned.

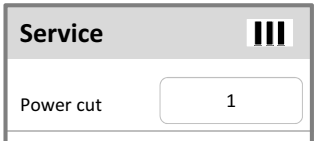

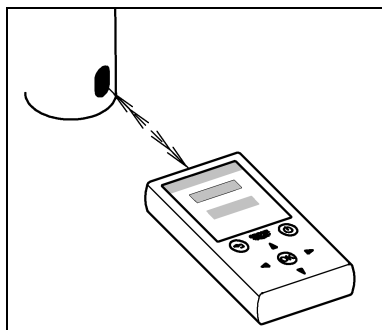
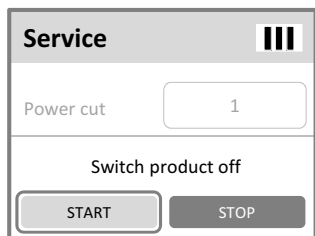

Switch off fitting

Point remote control at the sensor system.

Switch off fitting.

The status indicator shows whether the data transfer was successful. The fitting is switched off, and the sensor system produces a flashing signal.



Switch fitting back on.

The status indicator shows whether the data transfer was successful. The fitting is switched back on.

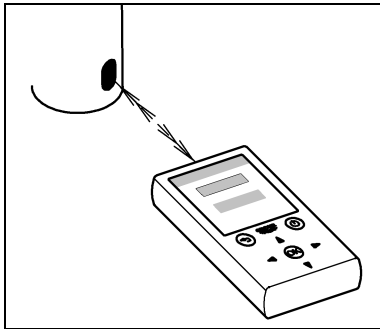
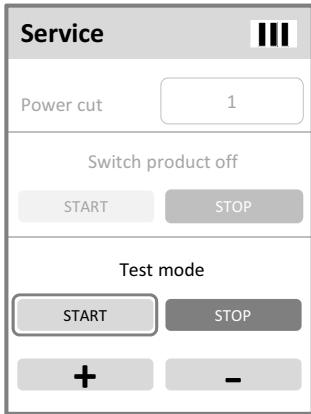

Test mode

In test mode the detection zone is tested without flowing water. The water flow is simulated by lighting the indicator lamp in the sensor system.

Point remote control at the sensor system.



Start test mode.



Increase detection zone.



Reduce detection zone.



Stop test mode.



For each actuation, the status display indicates whether the data transfer was successful.

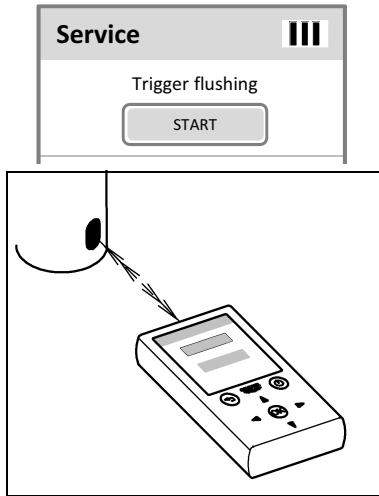

Trigger flushing (urinal and WC)

Point remote control at the sensor system.

Trigger flushing.

The status indicator shows whether the data transfer was successful. The fitting starts a flushing with the preset flow volume.



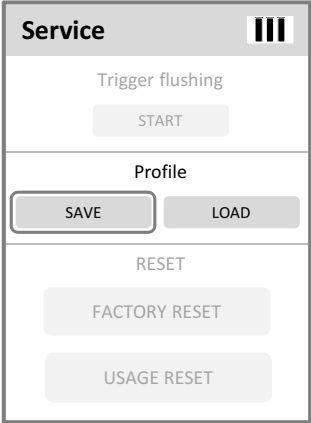

Save profile

The configuration of a fitting type can be saved in a profile.

Save the configuration of the fitting.



The status indicator signals whether the configuration was successfully saved.

Load profile

Load saved profile.



The status indicator signals whether the configuration was successfully loaded.



The settings of the profile can be viewed and modified in the Configuration menu. The profile can be transferred to other fittings of the same fitting type.

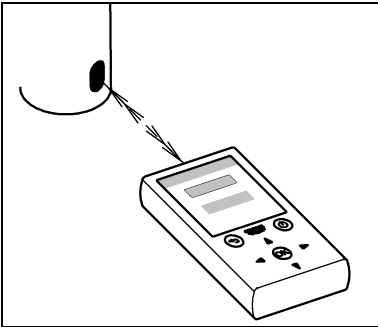
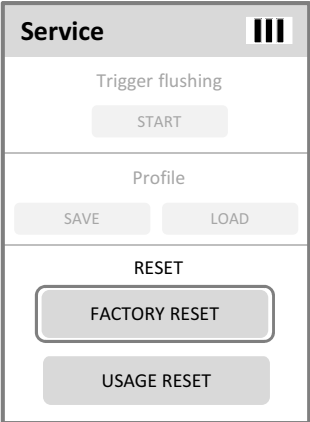

Reset

Point remote control at the sensor system.

FACTORY RESET

Restore factory settings.

USAGE RESET

Reset use counters for actuations and thermal disinfection. Total counters for actuations and thermal disinfections are not modified.

✓

The status indicator shows whether the data transfer was successful.

Operation with fittings with unidirectional control

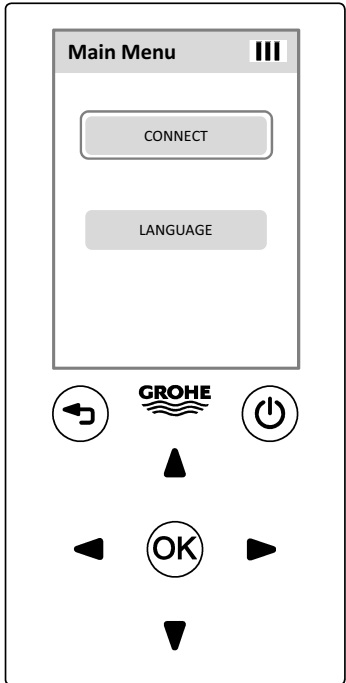
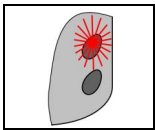
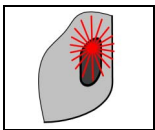

Unidirectional menu

Select menu item.

The remote control opens the Unidirectional menu.

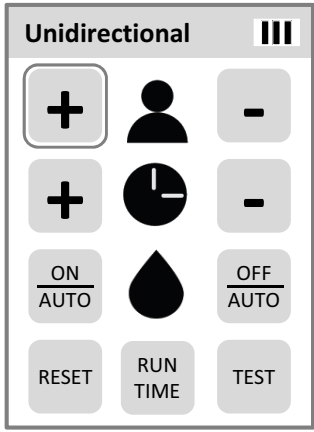

In the unidirectional menu, each confirmation of a selection field is transferred to the fitting immediately. Feedback is given by the indicator lamp in the sensor system of the fitting.

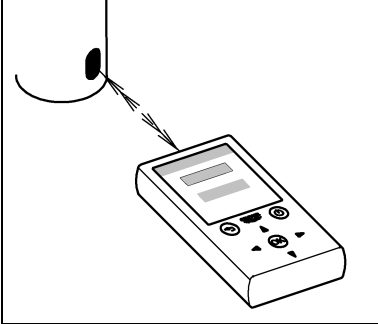

Switch fitting to [Receive mode](#).
Point remote control at the sensor system and start data transfer within 10 s:
Configure:
[Configuration for wash basin fittings](#)
[Configuration for urinal/WC fittings](#)

Detection mode (wash basin thermostat)

Factory setting: Hand - body

The water flow starts when an object is located approx. 5 cm in front of the sensor system. The water flow stops after the detection zone is left.

Hand - hand

The water flow starts and stops when an object is located approx. 5 cm in front of the sensor system.

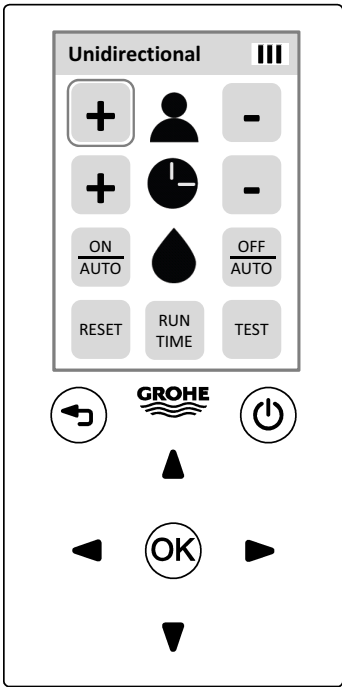

Reduce detection zone until the final setting is reached.

Indicator lamp: ■ ■



Set detection mode to hand - hand.

Indicator lamp: ■ ■ ■ ■ ■ ■ ■ ■ ■ ■

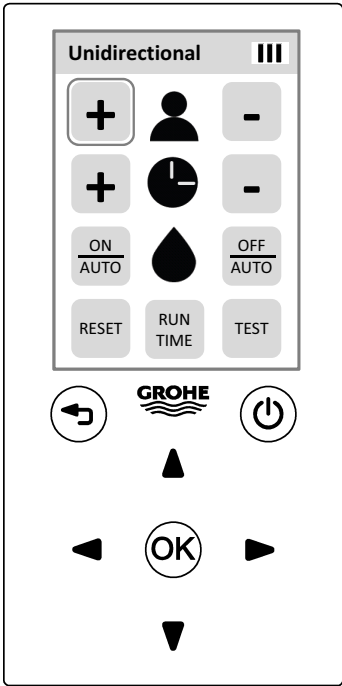

Test mode

In test mode the detection zone is tested without flowing water. The water flow is simulated by lighting the indicator lamp in the sensor system.



Activate function.

Indicator lamp: ■ ■ ■ ■ ■ ■ ■ ■



Increase detection zone.

Indicator lamp:

Per level: ■ ■ ■ ■

Final setting: ■ ■ ■ ■

Wash basin: 20 cm

Wash basin thermostat: 45 cm



Reduce detection zone.

Indicator lamp:

Per level: ■ ■ ■ ■

Final setting: ■ ■ ■ ■

Wash basin: 7 cm

Wash basin thermostat: 20 cm



Deactivate function or wait 60 s.

Indicator lamp: ■ ■ ■ ■ ■ ■ ■ ■

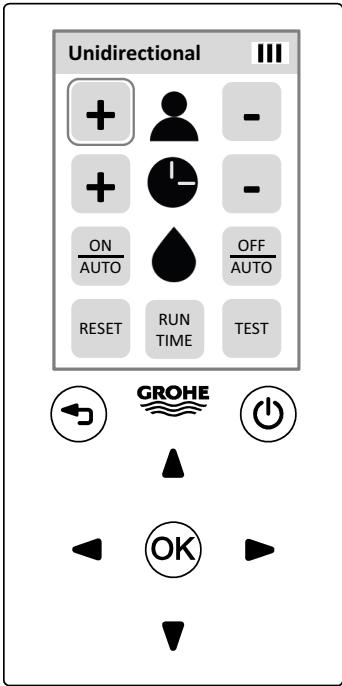

Run-on time

After the detection zone is left, water continues to run for an amount of time corresponding to the run-on time setting.

Factory setting: 1 s



Increase run-on time.

Indicator lamp:

Per level: ■ ■ ■ ■

Final setting (11 s): ■■ ■■



Reduce run-on time.

Indicator lamp:

Per level: ■ ■ ■ ■

Final setting (0 s): ■■ ■■

Switch off fitting



Switch off fitting.

Indicator lamp: ■ ■ ■ ■ ■ ■ ■ ■ ■ ■ ...



Switch fitting back on.

Indicator lamp: ■ ■ ■ ■

Thermal disinfection

Start/stop thermal disinfection

Turn the mixer lever or thermostat to the hot water stop.



Start thermal disinfection.

Indicator lamp: ■ ■ ■ ■



Stop thermal disinfection before the end of the runtime in the setting.

Indicator lamp: ■ ■ ■ ■

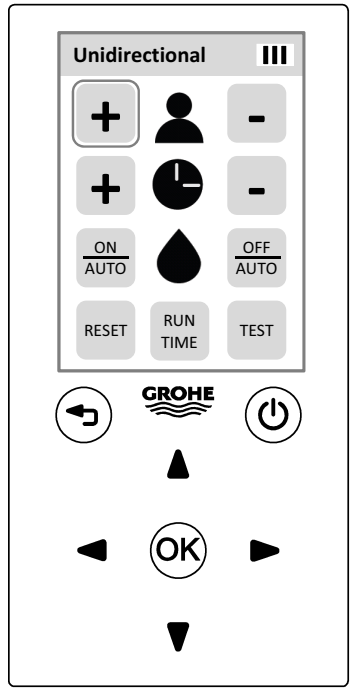

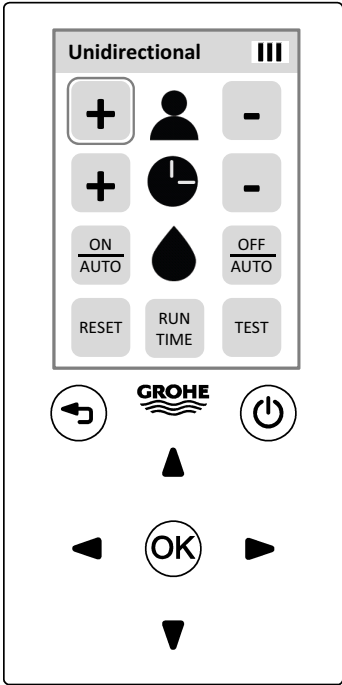

Runtime of thermal disinfection

Factory setting: 3.5 min

TEST

Activate function.

Indicator lamp: ■ ■ ■ ■ ■ ■ ■ ■ ■ ■

OFF/AUTO

Set runtime.

Indicator lamp:

3.5 min: ■ ■ ■ ■ 11 min: ■ ■ ■ ■ ■ ■ ■ ■ ■ ■

Switch by pressing again.

TEST

Deactivate function or wait 60 s.

Indicator lamp: ■ ■ ■ ■ ■ ■ ■ ■ ■ ■

This function is available for products with a manufacturing date later than 01/06/2003. On older fittings, the fitting is switched off when the relevant buttons are pressed.

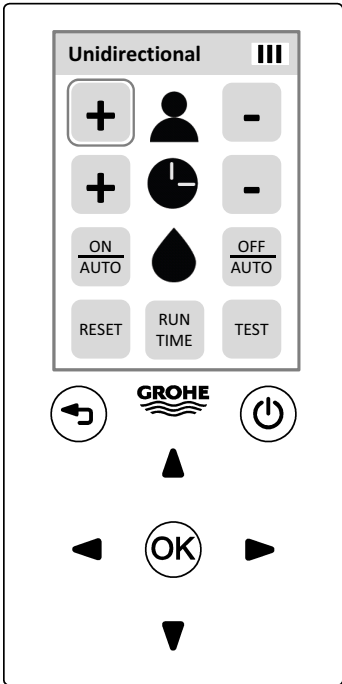

Maximum runtime

Fitting closes automatically after an amount of time corresponding to the setting during continuous detection of an object (automatic safety shut-off).

Factory setting: 60 s

RUN TIME

Activate function.

Indicator lamp: ■ ■ ■ ■ ■ ■ ■ ■ ■ ■



Increase maximum runtime.

Indicator lamp:

Runtime < 60 s per level (6 s): ■ ■ ■ ■ ■

Runtime > 60 s per level (60 s): ■ ■ ■ ■ ■ ■ ■ ■ ■ ■

Final position (420 s): ■■■ ■■■



Reduce maximum runtime.

Indicator lamp:

Runtime < 60 s per level (6 s): ■ ■ ■ ■ ■

Runtime > 60 s per level (60 s): ■ ■ ■ ■ ■ ■ ■ ■ ■ ■

Final setting (6 s): ■■■ ■■■

Deactivate function after 10 s.

Indicator lamp: ■ ■ ■ ■

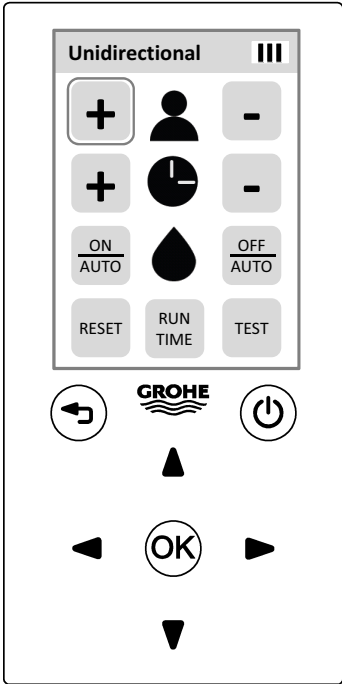

Automatic flushing

Automatic flushing serves to ensure water hygiene in the event of long-term non-utilisation of the fitting.



Ensure free drainage when automatic flushing is activated!

For automatic flushing of the hot and cold water lines, the fitting must be in the mixed water setting!

Activate/deactivate automatic flushing

Factory setting: Deactivated

RUN
TIME

Activate function.

Indicator lamp: ■ ■ ■ ■ ■ ■ ■ ■ ■ ■

OFF
AUTO

Activate/deactivate automatic flushing.

Indicator lamp:

Activated: ■ ■ ■ ■ Deactivated: ■■ ■■

Switch by pressing again.

Function deactivates after 10 s.

Indicator lamp: ■ ■ ■ ■

This function is available for products with a manufacturing date later than 01/05/2002.

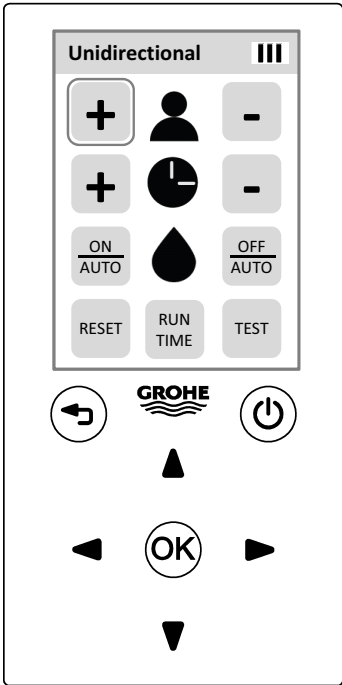

Interval of automatic flushing

Interval at which the automatic flushing is repeated.

Factory setting: 3 days

TEST

Activate function.

Indicator lamp: ■ ■ ■ ■ ■ ■ ■ ■

ON
AUTO

Set interval.

Indicator lamp:

1 day: ■ ■ ■ ■ 3 days: ■ ■ ■ ■ ■ ■ ■ ■

Switch by pressing again.

TEST

Deactivate function or wait 60 s.

Indicator lamp: ■ ■ ■ ■ ■ ■ ■ ■

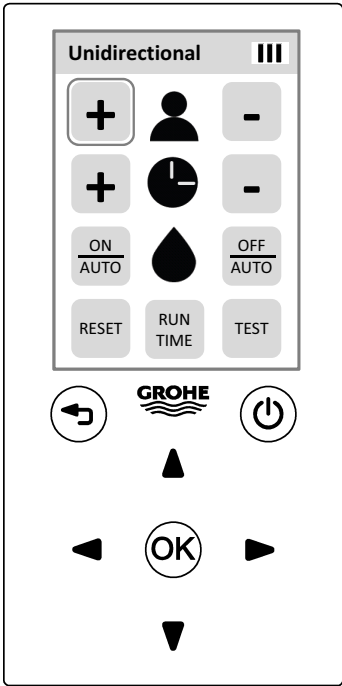

Runtime of the automatic flushing

Factory setting: 5 min



Activate function.

Indicator lamp: ■ ■ ■ ■ ■ ■ ■ ■ ■ ■



Increase runtime.

Indicator lamp:

Per level (1 min): ■ ■ ■ ■

Final setting (10 min): ■■■ ■■■



Reduce runtime.

Indicator lamp:

Per level (1 min): ■ ■ ■ ■

Final setting (1 min): ■■■ ■■■



Deactivate function or wait 60 s.

Indicator lamp: ■ ■ ■ ■ ■ ■ ■ ■ ■ ■

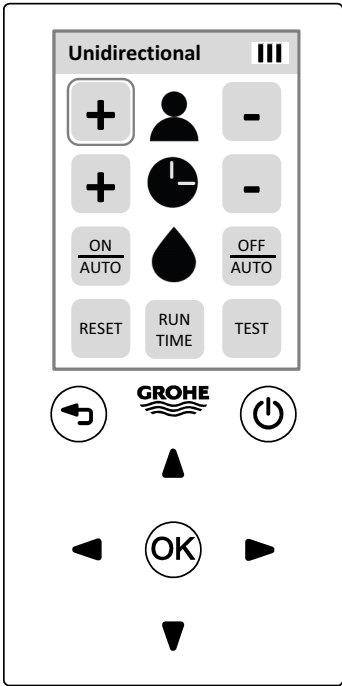

Automatic flushing mode

After the interval in the setting, the fitting flushes after the last use of the fitting (usage-dependent) or after the interval in the setting (usage-independent).

Factory setting: Usage-dependent

RUN TIME

Activate function.

Indicator lamp: ■ ■ ■ ■ ■ ■ ■ ■ ■ ■

TEST

Set mode.

Indicator lamp:

Usage-independent: ■ ■ ■ ■ ■

Usage-dependent: ■■■ ■■■

Switch by confirming again.

Function deactivates after 10 s.

Indicator lamp: ■ ■ ■ ■

This function is available for products with a manufacturing date later than 01/02/2009.

Configuration for urinal/WC fittings

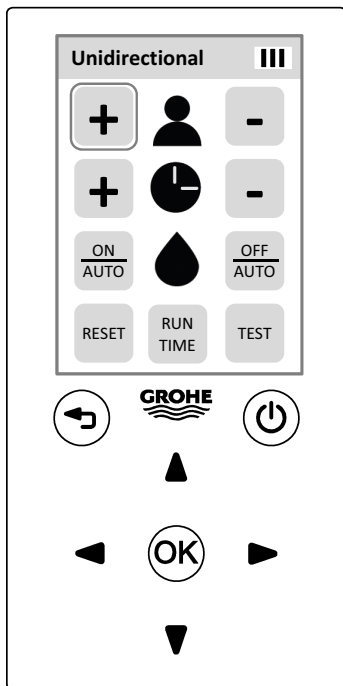

Reset



Restore factory settings.

Indicator lamp: ■ ■ ■ ■ ■ ■ ■ ■ ■ ■ ■ ■ ■ ■

Detection zone

Distance within which the sensor system detects an object.

Urinal factory setting: 45 cm

WC factory setting: 75 cm



Increase detection zone.

Indicator lamp:

Per level: ■ ■ ■ ■

Final setting: ■ ■ ■ ■

Urinal: 55 cm / WC: 95 cm



Reduce detection zone.

Indicator lamp:

Per level: ■ ■ ■ ■

Final setting: ■ ■ ■ ■

Urinal: 20 cm / WC: 35 cm

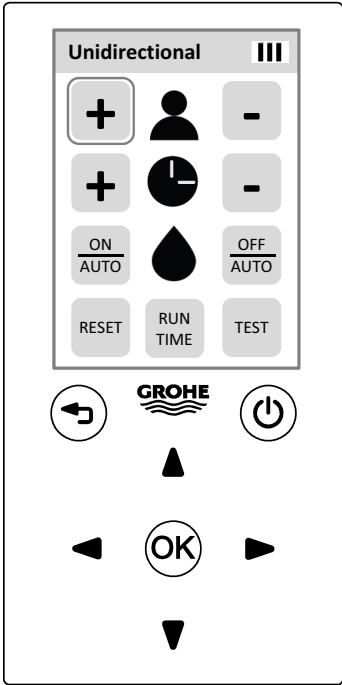

Test mode

In test mode the detection zone is tested without flowing water. The water flow is simulated by lighting the indicator lamp in the sensor system.



Activate function.

Indicator lamp: ■ ■ ■ ■ ■ ■ ■ ■



Increase detection zone.

Indicator lamp:

Per level: ■ ■ ■ ■

Final setting: ■ ■ ■ ■

Urinal: 55 cm / WC: 95 cm



Reduce detection zone.

Indicator lamp:

Per level: ■ ■ ■ ■

Final setting: ■ ■ ■ ■

Urinal: 20 cm / WC: 35 cm



Deactivate function or wait 60 s.

Indicator lamp: ■ ■ ■ ■ ■ ■ ■ ■

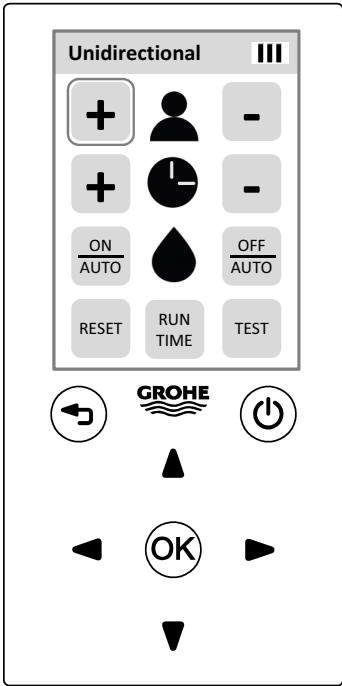

Flow volume

Urinal factory setting: 3 l

WC factory setting: 6 l



Increase flow volume.

Indicator lamp:

Per level: ■ ■ ■ ■

Final setting: ■ ■ ■ ■

Urinal: 7 l / WC: 9 l



Reduce flow volume.

Indicator lamp:

Per level: ■ ■ ■ ■

Final setting: ■ ■ ■ ■

Urinal: 1 l / WC: 3 l

Switch off fitting



Switch off fitting.

Indicator lamp: ■ ■ ■ ■ ■ ■ ■ ■ ■ ■ ■ ■ ■ ...



Switch fitting back on.

Indicator lamp: ■ ■ ■ ■

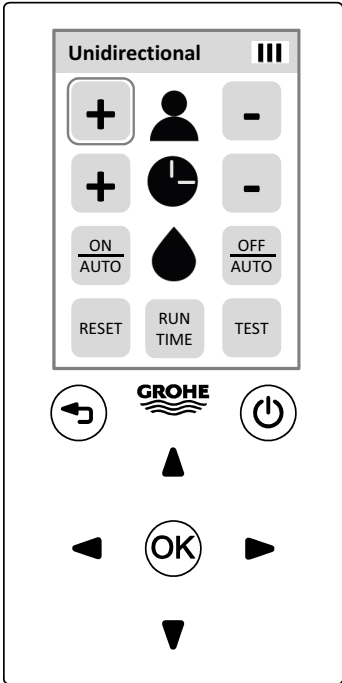

Trigger flushing

ON
AUTO

Start flushing.

Indicator lamp: ■ ■ ■ ■

Flush during continuous detection

With continuous detection of an object, a flush occurs every 60 min (max. 3 x).

Factory setting: Activated

TEST

Activate function.

Indicator lamp: ■ ■ ■ ■ ■ ■ ■ ■

OFF
AUTO

Activate/deactivate flushing with continuous detection.

Indicator lamp:

Activated: ■ ■ ■ ■ Deactivated: ■ ■ ■ ■

Switch by pressing again.

TEST

Deactivate function or wait 60 s.

Indicator lamp: ■ ■ ■ ■

This function is available for products with a manufacturing date later than 01/08/2003. On older fittings, the fitting is switched off when the relevant selection fields are pressed.

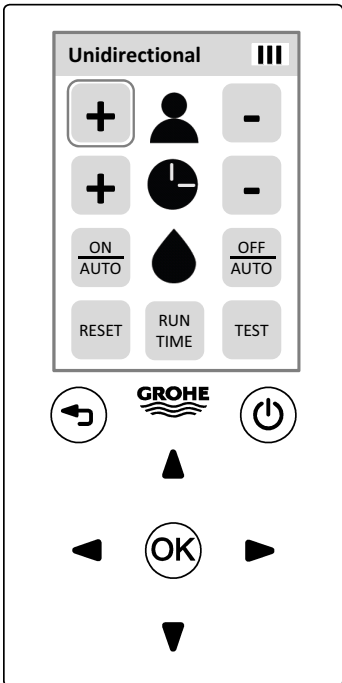

Pre-flush

2 s after an object is detected, a flushing with the smallest flow volume occurs.

Factory setting: Deactivated

TEST

Activate function.

Indicator lamp: ■ ■ ■ ■ ■ ■ ■ ■

ON
AUTO

Activate/deactivate flushing with continuous detection.

Indicator lamp:

Activated: ■ ■ ■ ■ Deactivated: ■■ ■■

Switch by pressing again.

TEST

Deactivate function or wait 60 s.

Indicator lamp: ■ ■ ■ ■ ■ ■ ■ ■

This function is available for products with a manufacturing date later than 01/07/2007.

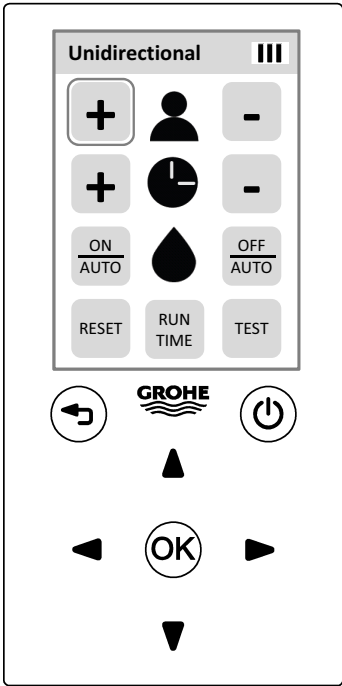

Minimum delay

Time that elapses between when the detection zone is left and a flush is triggered.

Battery fitting factory setting: 5 s

Mains fitting factory setting: 7 s

TEST

Activate function.

Indicator lamp: ■ ■ ■ ■ ■ ■ ■ ■



Increase minimum delay.

Indicator lamp:

Per level (1 s): ■ ■ ■ ■

Final setting (10 s): ■■■ ■■■



Reduce minimum delay.

Indicator lamp:

Per level (1 s): ■ ■ ■ ■

Final setting (1 s): ■■■ ■■■

TEST

Deactivate function or wait 60 s.

Indicator lamp: ■ ■ ■ ■

This function is available for products with a manufacturing date later than 01/07/2007.

Automatic flushing

Automatic flushing serves to ensure water hygiene in the event of long-term non-utilisation of the fitting.

Activate/deactivate automatic flushing

Factory setting: Activated

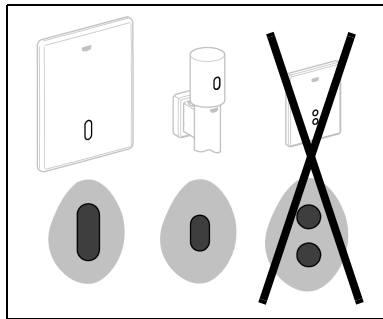

RUN
TIME

Activate function.

Indicator lamp: ■ ■ ■ ■ ■ ■ ■ ■

OFF
AUTO

Activate/deactivate automatic flushing.

Indicator lamp:

Activated: ■ ■ ■ ■ Deactivated: ■■ ■■

Switch by pressing again.

Function deactivates after 10 s.

Indicator lamp: ■ ■ ■ ■

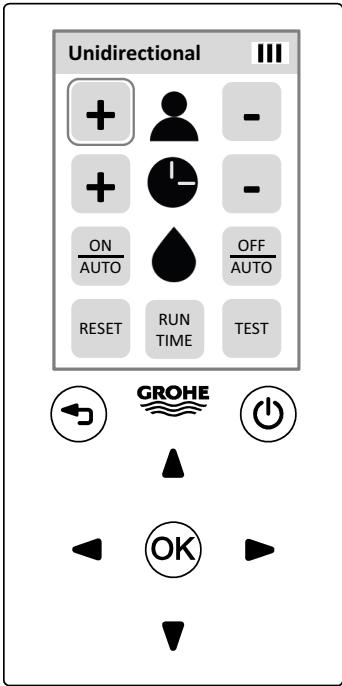





Interval of automatic flushing

Interval at which the automatic flushing is repeated.

Urinal factory setting: 1 day

WC factory setting: 3 days

- 
 Activate function.
 Indicator lamp: ■ ■ ■ ■ ■ ■ ■ ■
- 

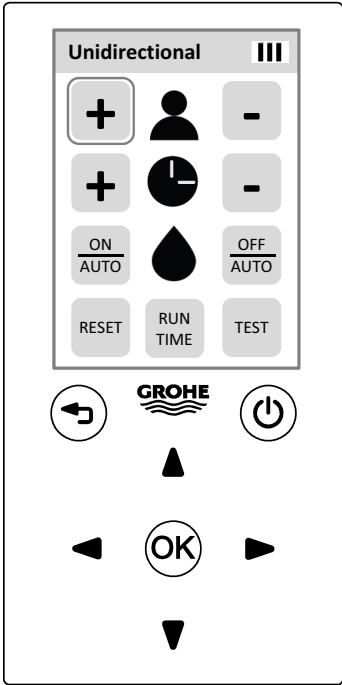
 Set interval to 1 day.
 Indicator lamp: ■ ■ ■ ■
- 

 Set interval to 3 days.
 Indicator lamp: ■ ■ ■ ■
- Deactivate function after 10 s.
 Indicator lamp: ■ ■ ■ ■



Automatic flushing mode

After the interval in the setting, the fitting flushes after the last use of the fitting (usage-dependent) or after the interval in the setting (usage-independent).

Factory setting: Usage-dependent

RUN TIME

Activate function.

Indicator lamp: ■ ■ ■ ■ ■ ■ ■ ■ ■ ■

TEST

Set mode.

Indicator lamp:

Usage-independent: ■ ■ ■ ■ ■

Usage-dependent: ■■■ ■■■

Switch by confirming again.

Deactivate function after 10 s.

Indicator lamp: ■ ■ ■ ■ ■

Activate/deactivate automatic flushing

Factory setting: Activated

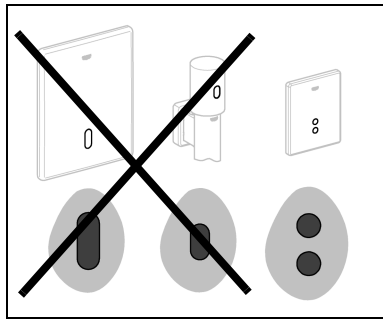

RUN
TIME

Activate function.

Indicator lamp: ■ ■ ■ ■

OFF
AUTO

Activate/deactivate automatic flushing.

Indicator lamp:

Activated: ■ ■ ■ ■ Deactivated: ■■ ■■

Switch by pressing again.

Function deactivates after 10 s.

Indicator lamp: ■ ■ ■ ■

Maintenance

Battery replacement

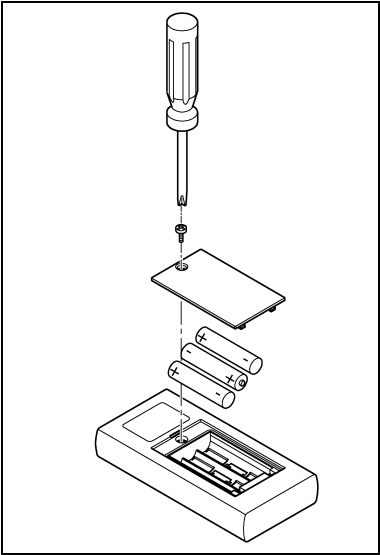

Disposal note

Dispose of batteries in accordance with national regulations!

Informations générales	166
Domaine d'application	166
Caractéristiques techniques	166
Homologation et conformité	166
Fonctions	167
Vue d'ensemble de l'appareil	168
Touches	168
Écran	169
Utilisation générale	170
Allumer la télécommande	170
Éteindre la télécommande	170
Changer la langue	171
Mode de détection	172
Orientation de la télécommande	172
Utilisation de robinetteries à commande bidirectionnelle	173
Établir la connexion avec la robinetterie	173
Surveillance	175
Rinçage automatique	175
Cycles d'ouverture et de fermeture	175

Consommation d'eau (lavabo et douche)	176
Désinfection thermique (lavabo et douche)	176
Consommation d'eau (urinoir et WC)	176
Configuration pour robinetteries de lavabo	177
Zone de détection	177
Zone de détection (thermostat lavabo)	177
Durée de marche à vide	178
Durée maximale d'écoulement	178
Mode de détection (thermostat lavabo)	179
Rinçage automatique	180
Mode auto nettoyage	182
Verrouillage du mode de programmation	183
Désinfection thermique	184
Transmission de la configuration	185
Configuration pour robinetteries d'urinoir	186
Zone de détection	186
Intervalle de temps minimum	187
Volume de chasse	187
Rinçage en détection continue	188
Pré-rinçage	188
Rinçage automatique	189
Mode auto nettoyage	190
Verrouillage du mode de programmation	191

Transmission de la configuration	192
Configuration pour robinetteries de WC	193
Zone de détection.	193
Intervalle de temps minimum	194
Volume de chasse	194
Rinçage en détection continue	195
Pré-rinçage.	195
Volume de chasse en fonction du délai de détection.	196
Rinçage automatique	197
Mode auto nettoyage	198
Verrouillage du mode de programmation	199
Transmission de la configuration	200
Configuration pour robinetteries de douche	201
Durée maximale d'écoulement.	201
Rinçage automatique	202
Mode auto nettoyage	204
Verrouillage du mode de programmation	205
Désinfection thermique.	206
Transmission de la configuration	207
Service	208
Données de service	208
Désactivation de la robinetterie	209

Mode test	210
Activation du rinçage (urinoir et WC)	211
Sauvegarde d'un profil	212
Charger le profil	212
Réinitialisation	213

Utilisation sur les robinetteries à commande

unidirectionnelle 214

Menu Unidirectionnel	214
Configuration pour robinetteries de lavabo	216
Réinitialisation	216
Zone de détection	216
Mode de détection (thermostat lavabo)	217
Mode test	219
Capacité résiduelle de la pile	220
Durée de marche à vide	221
Désactivation de la robinetterie	221
Désinfection thermique	222
Durée maximale d'écoulement	224
Rinçage automatique	225
Configuration pour robinetteries d'urinoir/de WC	229
Réinitialisation	229
Zone de détection	229
Mode test	230

Capacité résiduelle de la pile	231
Volume de chasse	232
Désactivation de la robinetterie	232
Activation du rinçage	233
Rinçage en détection continue	233
Pré-rinçage	234
Intervalle de temps minimum	235
Rinçage automatique	236
Maintenance	240
Remplacement des piles	240
Remarque sur l'élimination des déchets	240

Informations générales

Domaine d'application

Vous pouvez régler les robinetteries à infrarouge GROHE à l'aide de la télécommande. Le capteur de la robinetterie doit correspondre à l'une des 3 formes indiquées.

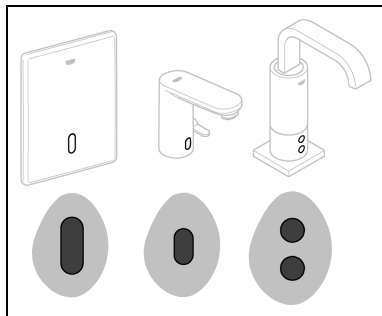

Pour éviter tout endommagement, conserver et manipuler la télécommande correctement.

Caractéristiques techniques

- Classe de protection : IP x4
- Piles : 3 x type Micro 1,5V (AAA, LR03)



Homologation et conformité

Ce produit est conforme aux réglementations européennes.

Vous pouvez nous contacter à l'adresse suivante pour obtenir les déclarations de conformité :

GROHE Deutschland Vertriebs GmbH

Zur Porta 9
D-32457 Porta Westfalica

Fonctions

Les fonctions de la télécommande diffèrent selon le type de capteur de la robinetterie.

Pour identifier la couleur du témoin, s'approcher de la zone de détection du capteur. S'éloigner de la zone de détection dès que le témoin est allumé.

Robinetteries avec témoin de capteur jaune (commande bidirectionnelle) :

- Appel des informations de surveillance
- Appel et modification des valeurs de réglage et des fonctions
- Appel des données de service
- Activation et modification des réglages de service

Robinetteries avec témoin de capteur rouge (commande unidirectionnelle) :

- Modification des valeurs de réglage et des fonctions

Les capteurs à 2 fenêtres sont toujours équipés d'un témoin rouge (commande unidirectionnelle).

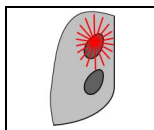
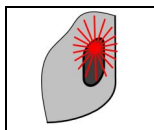
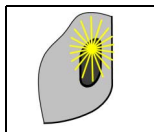
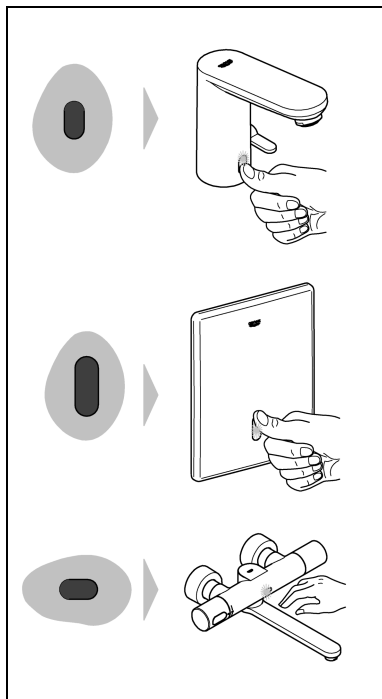

Vue d'ensemble de l'appareil

Touches

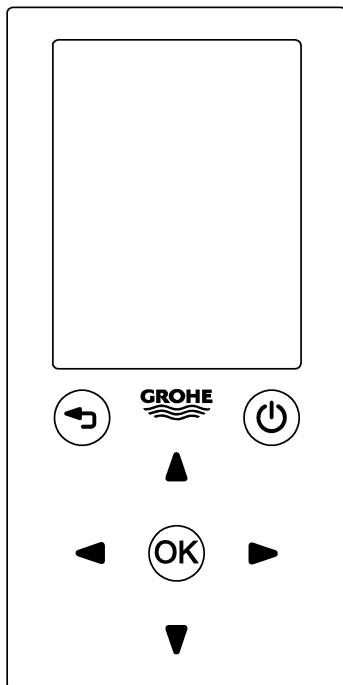

Touche marche/arrêt

- Allumer la télécommande
- Éteindre la télécommande

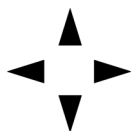

Flèches

- Naviguer dans le menu
- Sélectionner des options de menu et des fonctions
- Régler les valeurs



Touche OK

- Confirmer une sélection
- Basculer d'une valeur à l'autre



Touche retour

- Retourner au niveau de menu supérieur

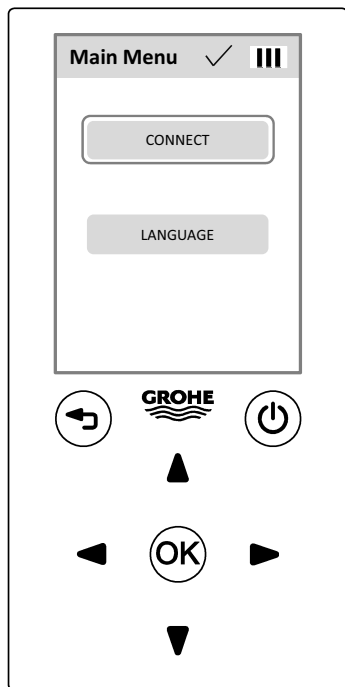

Main Menu

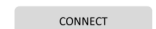

Écran

Menu actif

Niveau de charge des piles de la télécommande

État du transfert de données

Transfert de données réussi

Échec du transfert de données

Le transfert de données échoue si la télécommande n'est pas correctement orientée vers le capteur.

Champs de sélection

Non sélectionné

Sélectionné

Confirmé

Activé

Coulisse de réglage

Le réglage par défaut est indiqué par un trait sur la barre coulissante.



L'écran s'assombrit si aucune touche n'est activée pendant 180 s. Appuyer sur n'importe quelle touche pour réactiver l'écran.

Utilisation générale

Allumer la télécommande

Maintenir la touche marche/arrêt enfoncée pendant 2 s.



L'écran d'accueil apparaît.
Le menu principal s'affiche ensuite.



Éteindre la télécommande

Maintenir la touche marche/arrêt enfoncée pendant 2 s.

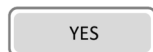

Une requête automatique s'affiche et doit être confirmée.

Si aucune touche n'est actionnée, la télécommande se désactive automatiquement au bout de 15 min.

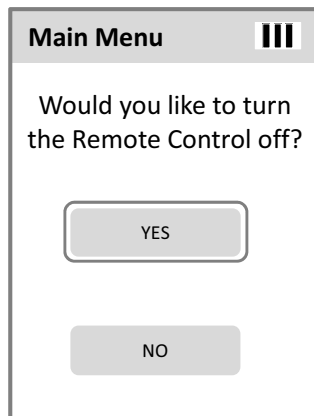

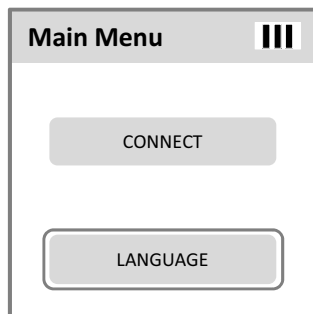

Changer la langue

Ouvrir le sous-menu permettant de paramétrer la langue.



Ouvrir la liste déroulante à l'aide de la touche OK.
Sélectionner la langue souhaitée.

Mode de détection

Avant de procéder au transfert de données, les robinetteries des lavabos et des urinoirs doivent être en mode de détection :

- Pour les robinetteries de lavabo, faire couler l'eau.
- Pour les robinetteries d'urinoir, faire détecter un objet pendant min. 5 s par le capteur.

La robinetterie est en mode de détection pendant 10 s.

Après raccordement de la tension d'alimentation, les robinetteries sont en mode de détection pendant 3 min.

Les robinetteries des WC sont en mode de détection continue.

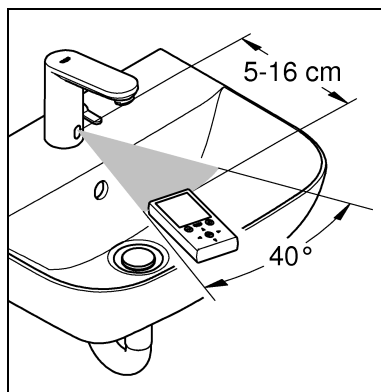

Orientation de la télécommande

Orienter la télécommande à une distance de 5 - 16 cm en direction du capteur.



Ne pas placer la télécommande dans la zone du jet d'eau.

Utilisation de robinetteries à commande bidirectionnelle

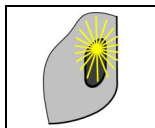

Établir la connexion avec la robinetterie

Activer le [Mode de détection](#) de la robinetterie.

Diriger la télécommande vers le capteur et lancer le transfert de données dans les 10 s.

Sélectionner l'option de menu permettant d'établir la connexion à la robinetterie.

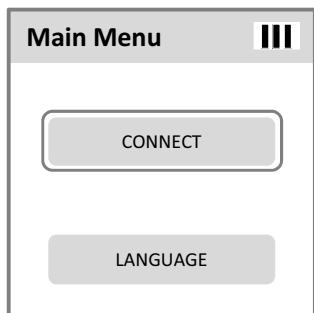
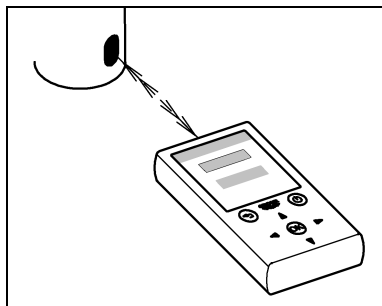

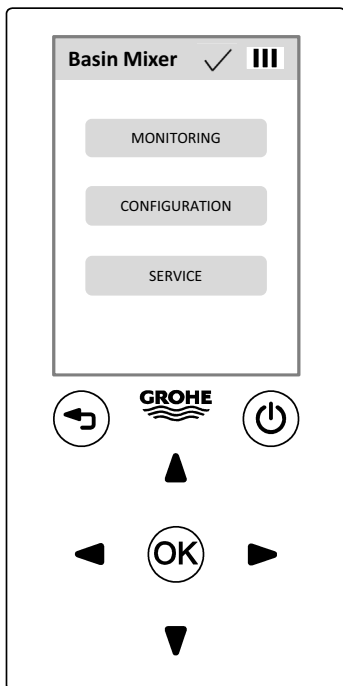

La télécommande ouvre le menu de la robinetterie correspondante.



L'indicateur d'état indique si le transfert de données a réussi.

L'affichage du menu indique le type de robinetterie concerné :

- Basin Mixer
- Basin Mixer THM
- Urinal
- WC
- Shower

Lavabo

Thermostat lavabo

Urinoir

WC

Douche

Le menu respectif de chaque type de robinetterie affiche les champs de sélection des sous-menus :

- MONITORING
- CONFIGURATION
- SERVICE

Surveillance

Configuration

Service



Il est possible de sauvegarder la configuration d'un type de robinetterie dans un profil. Ce profil est sauvegardé et chargé dans le menu Service.

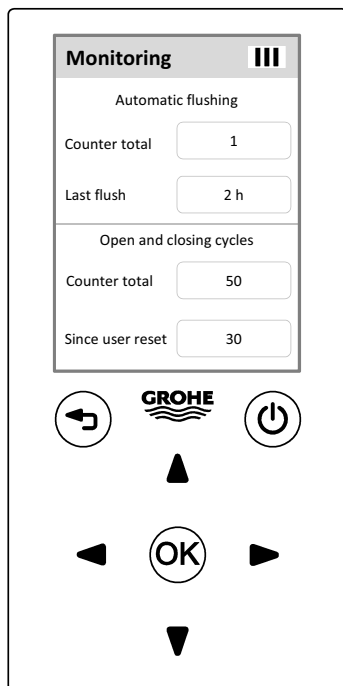

Surveillance

Faire défiler les informations de surveillance.

Counter total

Rinçage automatique

Nombre de rinçages automatiques depuis la mise en service de la robinetterie.

Last flush

Temps écoulé depuis le dernier rinçage automatique (exprimé en heures).

Cycles d'ouverture et de fermeture

Counter total

Nombre de commandes depuis la mise en service de la robinetterie.

Since user reset

Nombre de commandes depuis la réinitialisation du compteur d'utilisation.

Monitoring 	
Water consumption	
Counter total	27 min
Thermal disinfection	
Counter total	5
Since user reset	2

Monitoring 	
Water consumption	
Counter total	60 l

Counter total

Consommation d'eau (lavabo et douche)

Consommation d'eau depuis la mise en service de la robinetterie (exprimée en minutes).

Counter total

Désinfection thermique (lavabo et douche)

Nombre de désinfections thermiques depuis la mise en service de la robinetterie.

Since user reset

Nombre de désinfections thermiques depuis la réinitialisation du compteur d'utilisation.

Counter total

Consommation d'eau (urinoir et WC)

Consommation d'eau depuis la mise en service de la robinetterie (exprimée en litres).

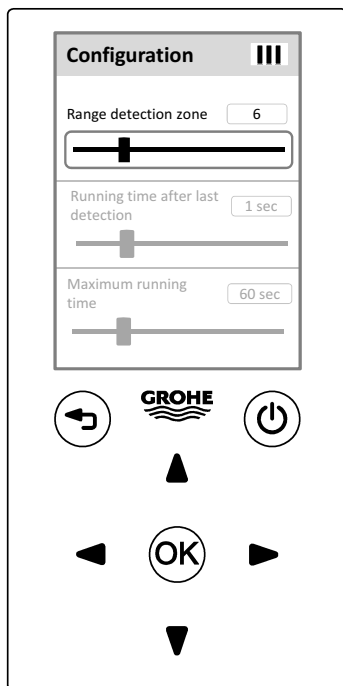

Configuration pour robinetteries de lavabo

Faire défiler les points de configuration.

Les points de configuration sont transmis à la robinetterie dans un ensemble de données.

Zone de détection

Distance à laquelle le capteur détecte un objet.

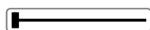

Niveau 0 (7 cm)



Niveau 19 (20 cm)



Régler la valeur

Réglage par défaut : niveau 6 (12 cm)

Zone de détection (thermostat lavabo)

Distance à laquelle le capteur détecte un objet.

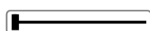

Niveau 0 (20 cm)



Niveau 19 (45 cm)



Régler la valeur

Réglage par défaut : niveau 15 (40 cm)

Le réglage de la zone de détection peut également s'effectuer en [Mode test](#) (menu Service).

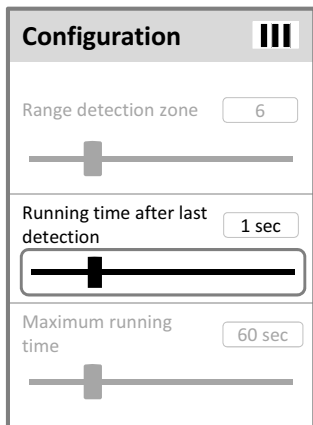

Durée de marche à vide

Après avoir quitté la zone de détection, l'eau continue de s'écouler pendant la durée paramétrée.

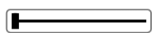

0 s

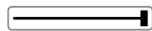

19 s



Régler la valeur

Réglage par défaut : 1 s

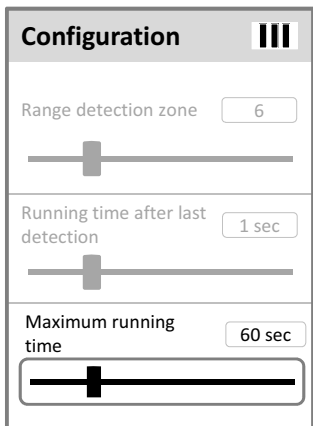

Durée maximale d'écoulement

En mode de détection continue d'un objet, la robinetterie s'arrête automatiquement une fois la durée paramétrée écoulee (arrêt automatique).



6 s

< 60 s : par intervalle de 6 s

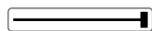

420 s

> 60 s : par intervalle de 60 s



Régler la valeur

Réglage par défaut : 60 s

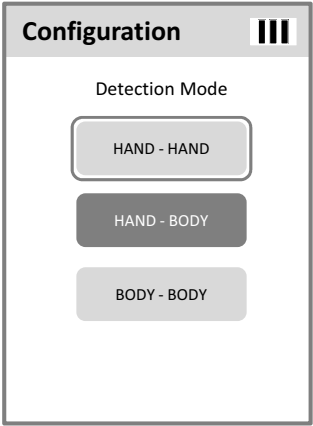

Mode de détection (thermostat lavabo)

HAND - HAND

Main - Main

L'écoulement de l'eau commence et s'arrête lorsqu'un objet se trouve à environ 5 cm devant le capteur.

HAND - BODY

Main - Corps

L'eau commence à s'écouler lorsqu'un objet se trouve à environ 5 cm devant le capteur. L'écoulement de l'eau s'arrête une fois que l'objet est sorti de la zone de détection.

BODY - BODY

Corps - Corps

L'eau commence à s'écouler lorsqu'un objet entre dans la zone de détection. L'écoulement de l'eau s'arrête une fois que l'objet est sorti de la zone de détection.

Réglage par défaut : Main - Corps

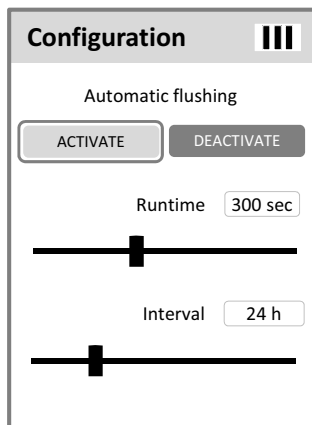

Rinçage automatique

Le rinçage automatique permet un renouvellement de l'eau, assurant ainsi la propreté de l'eau en cas de non-utilisation prolongée de la robinetterie.



**En cas d'activation du rinçage automatique, s'assurer que rien n'entrave l'écoulement de l'eau !
La robinetterie doit être en position eau mitigée pour le rinçage automatique des conduites d'eau chaude et d'eau froide.**



Activation/désactivation du rinçage automatique

Activer le rinçage automatique.

Désactiver le rinçage automatique.

Commuter entre les deux états.

Réglage par défaut : désactivé

Durée de fonctionnement du rinçage automatique

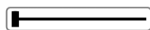

30 s

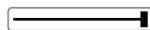

600 s



Régler la valeur

Réglage par défaut : 300 s

Intervalle de rinçage automatique

Intervalle de temps entre chaque rinçage automatique.



4 h

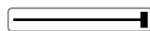

80 h



Régler la valeur

Réglage par défaut : 24 h

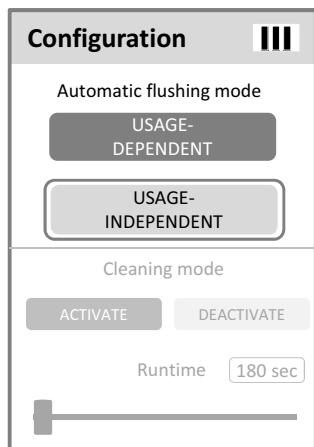

La robinetterie déclenche un rinçage automatique lorsque l'intervalle de temps paramétré est écoulé depuis la dernière utilisation de la robinetterie (selon utilisation).



La robinetterie déclenche un rinçage automatique après expiration de l'intervalle de temps paramétré (indépendamment de l'utilisation).



Commuter entre les deux états.

Réglage par défaut : selon utilisation

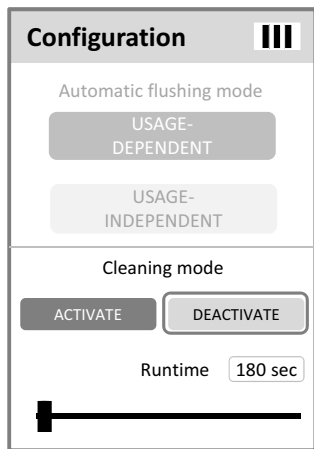

Mode auto nettoyage

Lors de l'activation du mode auto nettoyage, l'écoulement d'eau peut être coupé temporairement. L'écoulement d'eau peut être coupé en approchant un objet du capteur.

Activation/désactivation du mode auto nettoyage

Activer le mode auto nettoyage.

Désactiver le mode auto nettoyage.

Commuter entre les deux états.

Réglage par défaut : activé

ACTIVATE

DEACTIVATE



Durée de la coupure d'eau

180 s

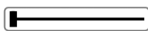

540 s

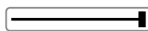

Régler la valeur

Réglage par défaut : 180 s

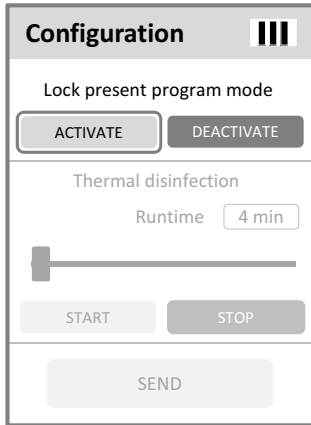

Verrouillage du mode de programmation

En verrouillant le mode de programmation, il n'est plus possible de modifier le programme en approchant un objet du capteur.

ACTIVATE

Activer le verrouillage du mode de programmation.

DEACTIVATE

Désactiver le verrouillage du mode de programmation.

OK

Commuter entre les deux états.

Réglage par défaut : désactivé

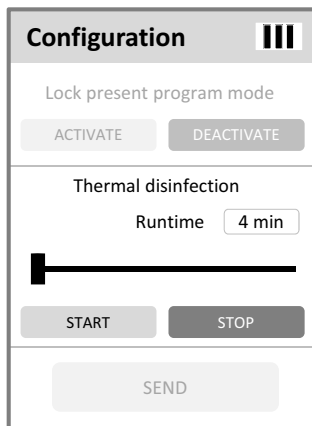

Désinfection thermique

Durée de fonctionnement de la désinfection thermique



4 min

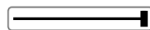

23 min



Régler la valeur

Réglage par défaut : 4 min

Lancer/arrêter la désinfection thermique

Tourner le levier du mitigeur ou le thermostat de la robinetterie en butée finale d'eau chaude.

L'ordre est immédiatement transmis à la robinetterie.

Diriger la télécommande vers le capteur.

Démarrer la désinfection thermique.

L'indicateur d'état indique si le transfert de données a réussi. La robinetterie démarre la désinfection thermique.

Arrêter la désinfection thermique avant la fin de la durée de fonctionnement paramétrée.

L'indicateur d'état indique si le transfert de données a réussi. La robinetterie arrête la désinfection thermique.

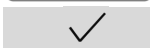
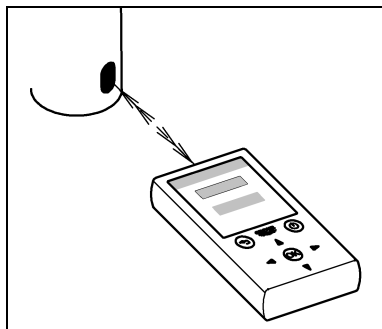

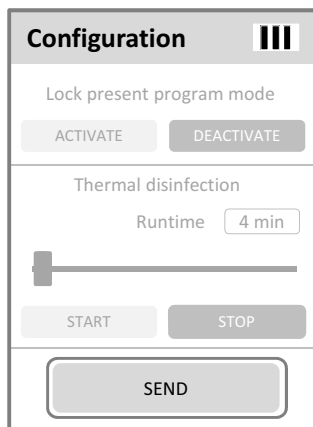

Transmission de la configuration

La télécommande transmet à la robinetterie l'ensemble des données comportant les réglages actuels.

Diriger la télécommande vers le capteur.

Sélectionner l'option de menu permettant de transmettre l'ensemble des données.

L'indicateur d'état indique si le transfert de données a réussi.

 Si aucune donnée n'a été transmise pendant 15 min, la robinetterie doit de nouveau être commutée en [Mode de détection](#) avant de procéder au transfert des données.

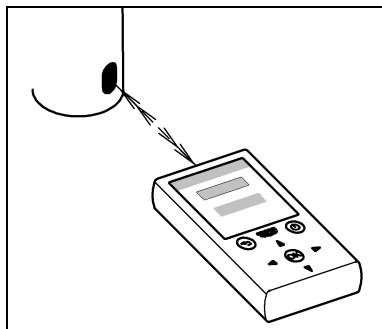

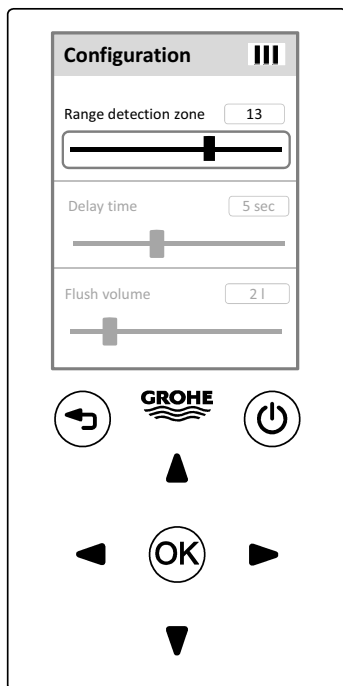

Configuration pour robinetteries d'urinoir

Faire défiler les points de configuration.

Les points de configuration sont transmis à la robinetterie dans un ensemble de données.

Zone de détection

Distance à laquelle le capteur détecte un objet.

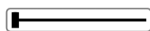

Niveau 0 (20 cm)

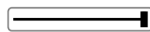

Niveau 19 (55 cm)

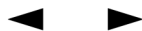

Régler la valeur

Réglage par défaut : niveau 13 (45 cm)

Le réglage de la zone de détection peut également s'effectuer en [Mode test](#) (menu Service).

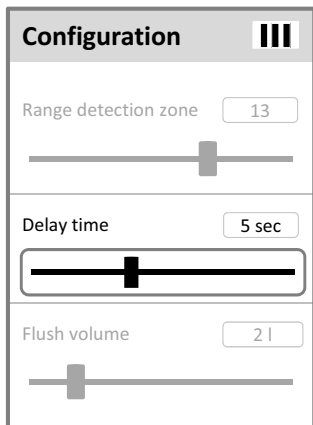

Intervalle de temps minimum

Intervalle de temps qui s'écoule entre le moment où l'objet quitte la zone de détection et le déclenchement du rinçage.



2 s

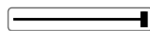

10 s



Régler la valeur

Réglage par défaut : 5 s

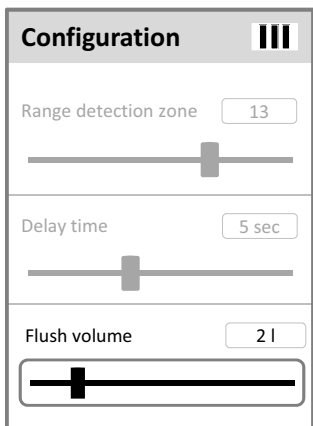

Volume de chasse



1 l

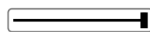

7 l



Régler la valeur

Réglage par défaut : 2 l

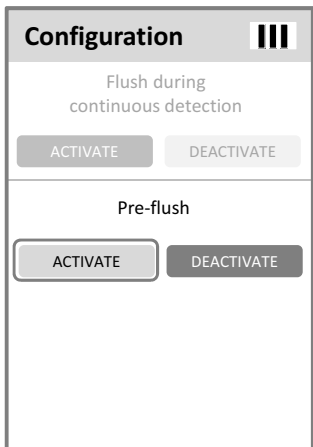
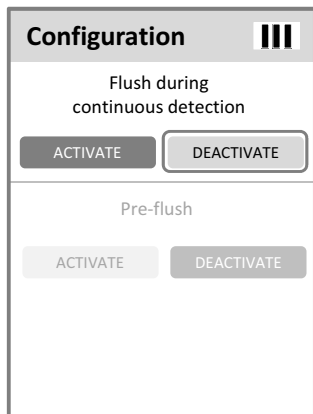

Rinçage en détection continue

En mode de détection continue d'un objet, un rinçage est déclenché toutes les 2 min (max. 14x).

Activer le rinçage en détection continue.

Désactiver le rinçage en détection continue.

Commuter entre les deux états.

Réglage par défaut : activé

ACTIVATE

DEACTIVATE

OK

Pré-rinçage

2 s après la détection d'un objet, un rinçage avec volume de chasse réduit est lancé.

Activer le pré-rinçage.

Désactiver le pré-rinçage.

Commuter entre les deux états.

Réglage par défaut : désactivé

ACTIVATE

DEACTIVATE

OK

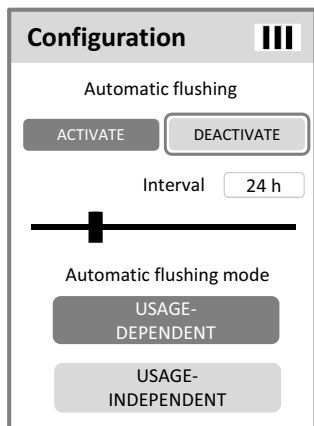

Rinçage automatique

Le rinçage automatique permet un renouvellement de l'eau, assurant ainsi la propreté de l'eau en cas de non-utilisation prolongée de la robinetterie.

Activation/désactivation du rinçage automatique

Activer le rinçage automatique.

Désactiver le rinçage automatique.

Commuter entre les deux états.

Réglage par défaut : activé



Intervalle de rinçage automatique

Intervalle de temps entre chaque rinçage automatique.

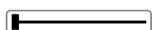

4 h

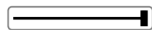

80 h



Régler la valeur

Réglage par défaut : 24 h

Mode de rinçage automatique

USAGE-
DEPENDENT

La robinetterie déclenche un rinçage automatique lorsque l'intervalle de temps paramétré est écoulé depuis la dernière utilisation de la robinetterie (selon utilisation).

USAGE-
INDEPENDENT

La robinetterie déclenche un rinçage automatique après expiration de l'intervalle de temps paramétré (indépendamment de l'utilisation).

OK

Commuter entre les deux états.

Réglage par défaut : selon utilisation

ACTIVATE

Mode auto nettoyage

Lors de l'activation du mode auto nettoyage, l'écoulement d'eau peut être coupé temporairement. L'écoulement d'eau peut être coupé en approchant un objet du capteur.

DEACTIVATE

Activation/désactivation du mode auto nettoyage

Activer le mode auto nettoyage.

Désactiver le mode auto nettoyage.

OK

Commuter entre les deux états.

Réglage par défaut : activé

Durée de la coupure d'eau

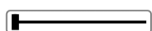

180 s

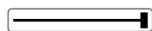

540 s



Régler la valeur

Réglage par défaut : 180 s

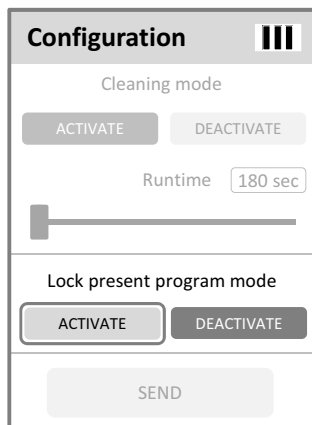

Verrouillage du mode de programmation

En verrouillant le mode de programmation, il n'est plus possible de modifier le programme en approchant un objet du capteur.



Activer le verrouillage du mode de programmation.



Désactiver le verrouillage du mode de programmation.



Commuter entre les deux états.

Réglage par défaut : désactivé

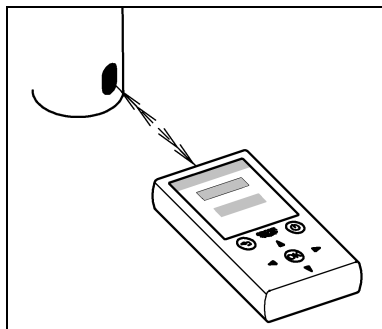
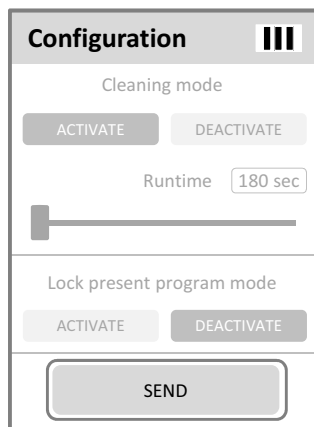

Transmission de la configuration

La télécommande transmet à la robinetterie l'ensemble des données comportant les réglages actuels.

Diriger la télécommande vers le capteur.

Sélectionner l'option de menu permettant de transmettre l'ensemble des données.

L'indicateur d'état indique si le transfert de données a réussi.

Si aucune donnée n'a été transmise pendant 15 min, la robinetterie doit de nouveau être commutée en **Mode de détection** avant de procéder au transfert des données.

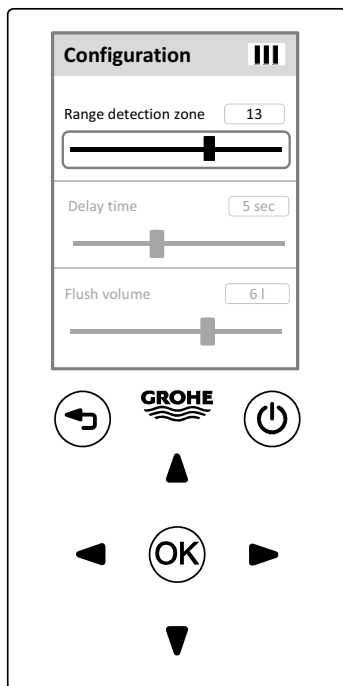

Configuration pour robinetteries de WC

Faire défiler les points de configuration.

Les points de configuration sont transmis à la robinetterie dans un ensemble de données.

Zone de détection

Distance à laquelle le capteur détecte un objet.

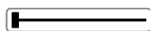

Niveau 0 (35 cm)

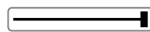

Niveau 19 (95 cm)



Régler la valeur

Réglage par défaut : niveau 13 (75 cm)

Le réglage de la zone de détection peut également s'effectuer en [Mode test](#) (menu Service).

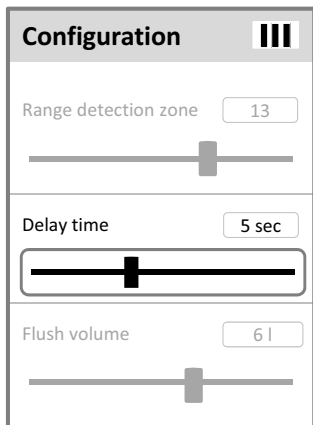

Intervalle de temps minimum

Intervalle de temps qui s'écoule entre le moment où l'objet quitte la zone de détection et le déclenchement du rinçage.

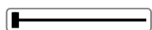

2 s

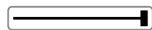

10 s



Régler la valeur

Réglage par défaut : 5 s

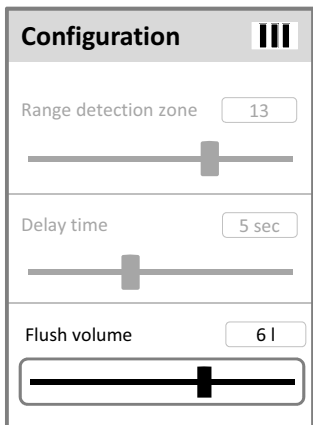

Volume de chasse

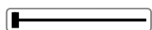

3 l

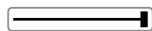

9 l



Régler la valeur

Réglage par défaut : 6 l

Configuration 

Flush during continuous detection

Pre-flush

Detection time dependable flush volume



Rinçage en détection continue

En mode de détection continue d'un objet, un rinçage est déclenché toutes les 60 min (max. 3x).

Activer le rinçage en détection continue.

Désactiver le rinçage en détection continue.

Commuter entre les deux états.

Réglage par défaut : activé

Configuration 

Flush during continuous detection

Pre-flush

Detection time dependable flush volume



Pré-rinçage

2 s après la détection d'un objet, un rinçage avec volume de chasse réduit est lancé.

Activer le pré-rinçage.

Désactiver le pré-rinçage.

Commuter entre les deux états.

Réglage par défaut : désactivé

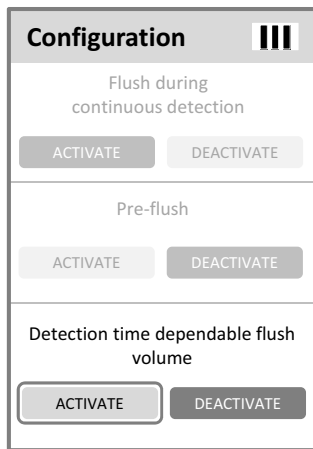

ACTIVATE

DEACTIVATE

OK

Volume de chasse en fonction du délai de détection

Lorsque la fonction est activée, le volume de chasse dépend du délai de détection.

Délai de détection : < 60 s : 3 l

Délai de détection : > 60 s : volume de chasse paramétré

Activer la fonction.

Désactiver la fonction.

Commuter entre les deux états.

Réglage par défaut : désactivé

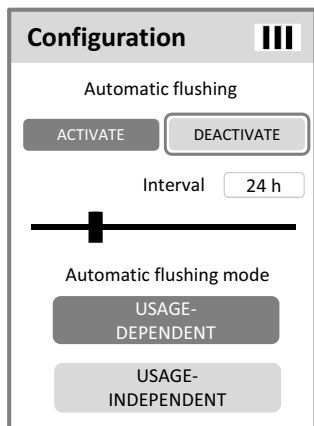

Rinçage automatique

Le rinçage automatique permet un renouvellement de l'eau, assurant ainsi la propreté de l'eau en cas de non-utilisation prolongée de la robinetterie.

Activation/désactivation du rinçage automatique

Activer le rinçage automatique.

Désactiver le rinçage automatique.

Commuter entre les deux états.

Réglage par défaut : activé



Intervalle de rinçage automatique

Intervalle de temps entre chaque rinçage automatique.

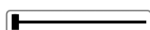

4 h

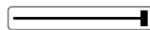

80 h



Régler la valeur

Réglage par défaut : 24 h

Mode de rinçage automatique

USAGE-
DEPENDENT

La robinetterie déclenche un rinçage automatique lorsque l'intervalle de temps paramétré est écoulé depuis la dernière utilisation de la robinetterie (selon utilisation).

USAGE-
INDEPENDENT

La robinetterie déclenche un rinçage automatique après expiration de l'intervalle de temps paramétré (indépendamment de l'utilisation).

OK

Commuter entre les deux états.

Réglage par défaut : selon utilisation

ACTIVATE

Mode auto nettoyage

Lors de l'activation du mode auto nettoyage, l'écoulement d'eau peut être coupé temporairement. L'écoulement d'eau peut être coupé en approchant un objet du capteur.

DEACTIVATE

Activation/désactivation du mode auto nettoyage

Activer le mode auto nettoyage.

Désactiver le mode auto nettoyage.

OK

Commuter entre les deux états.

Réglage par défaut : activé

Durée de la coupure d'eau

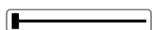

180 s

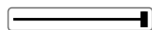

540 s



Régler la valeur

Réglage par défaut : 180 s

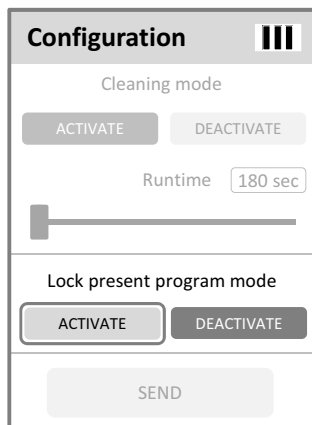

Verrouillage du mode de programmation

En verrouillant le mode de programmation, il n'est plus possible de modifier le programme en approchant un objet du capteur.



Activer le verrouillage du mode de programmation.



Désactiver le verrouillage du mode de programmation.



Commuter entre les deux états.

Réglage par défaut : désactivé

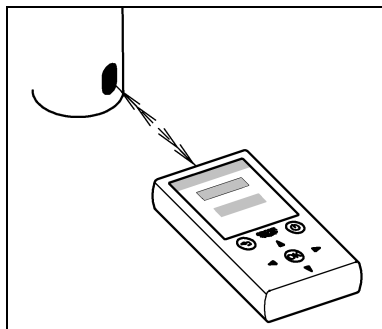
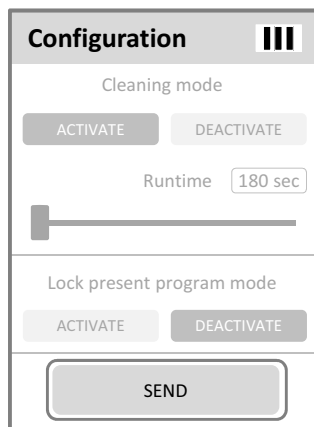

Transmission de la configuration

La télécommande transmet à la robinetterie l'ensemble des données comportant les réglages actuels.

Diriger la télécommande vers le capteur.



Sélectionner l'option de menu permettant de transmettre l'ensemble des données.



L'indicateur d'état indique si le transfert de données a réussi.

Configuration pour robinetteries de douche

Faire défiler les points de configuration.

Les points de configuration sont transmis à la robinetterie dans un ensemble de données.

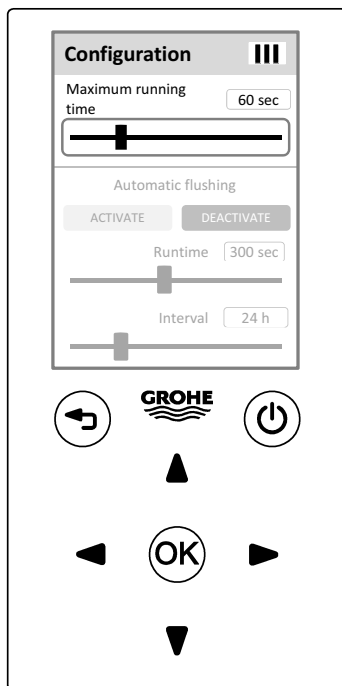

Durée maximale d'écoulement

La robinetterie s'arrête automatiquement une fois la durée paramétrée écoulée.



6 s < 60 s : par intervalle de 6 s

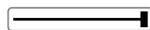

420 s > 60 s : par intervalle de 60 s



Régler la valeur.

Réglage par défaut : 60 s

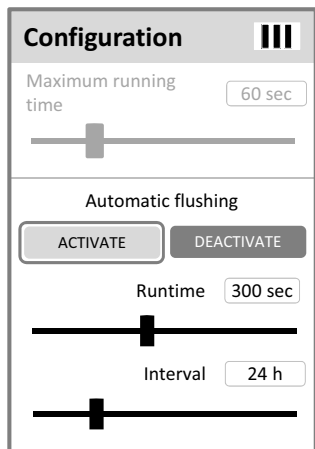

Rinçage automatique

Le rinçage automatique permet un renouvellement de l'eau, assurant ainsi la propreté de l'eau en cas de non-utilisation prolongée de la robinetterie.



En cas d'activation du rinçage automatique, s'assurer que rien n'entrave l'écoulement de l'eau !

Activation/désactivation du rinçage automatique

Activer le rinçage automatique.

Désactiver le rinçage automatique.

Commuter entre les deux états.

Réglage par défaut : désactivé

ACTIVATE

DEACTIVATE

OK

Durée de fonctionnement du rinçage automatique



30 s

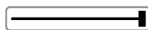

600 s



Régler la valeur

Réglage par défaut : 300 s

Intervalle de rinçage automatique

Intervalle de temps entre chaque rinçage automatique.



4 h

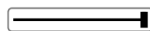

80 h



Régler la valeur

Réglage par défaut : 24 h

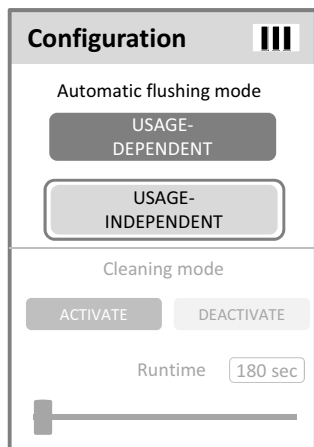

Mode de rinçage automatique

La robinetterie déclenche un rinçage automatique lorsque l'intervalle de temps paramétré est écoulé depuis la dernière utilisation de la robinetterie (selon utilisation).

La robinetterie déclenche un rinçage automatique après expiration de l'intervalle de temps paramétré (indépendamment de l'utilisation).

Commuter entre les deux états.

Réglage par défaut : selon utilisation



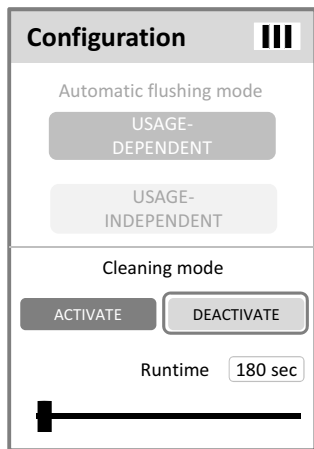

Mode auto nettoyage

Lors de l'activation du mode auto nettoyage, l'écoulement d'eau peut être coupé temporairement. L'écoulement d'eau peut être coupé en approchant un objet du capteur.

Activation/désactivation du mode auto nettoyage

Activer le mode auto nettoyage.

Désactiver le mode auto nettoyage.

Commuter entre les deux états.

Réglage par défaut : activé

ACTIVATE

DEACTIVATE



Durée de la coupure d'eau

180 s



540 s

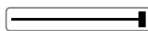

Régler la valeur

Réglage par défaut : 180 s

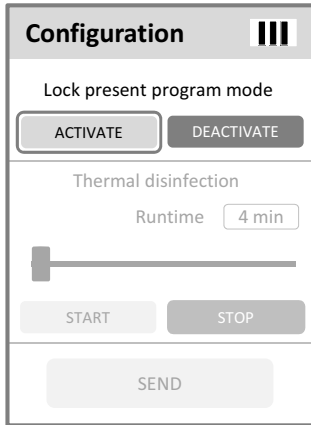

Verrouillage du mode de programmation

En verrouillant le mode de programmation, il n'est plus possible de modifier le programme en approchant un objet du capteur.



Activer le verrouillage du mode de programmation.



Désactiver le verrouillage du mode de programmation.



Commuter entre les deux états.

Réglage par défaut : désactivé

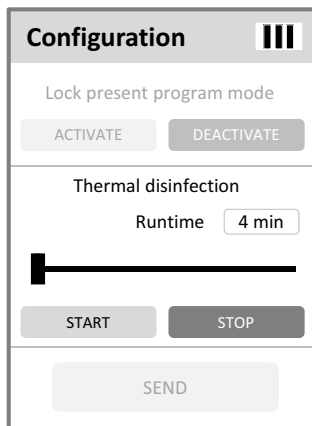

Désinfection thermique

Durée de fonctionnement de la désinfection thermique

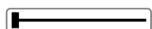

4 min

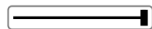

23 min



Régler la valeur

Réglage par défaut : 4 min

Lancer/arrêter la désinfection thermique

Désactiver la robinetterie et déverrouiller la fonction thermostat.

L'ordre est immédiatement transmis à la robinetterie.

Diriger la télécommande vers le capteur.

Démarrer la désinfection thermique.

L'indicateur d'état indique si le transfert de données a réussi. La robinetterie démarre la désinfection thermique.

Arrêter la désinfection thermique avant la fin de la durée de fonctionnement paramétrée.

L'indicateur d'état indique si le transfert de données a réussi. La robinetterie arrête la désinfection thermique.

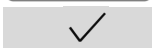
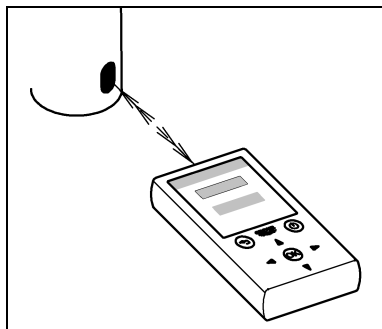

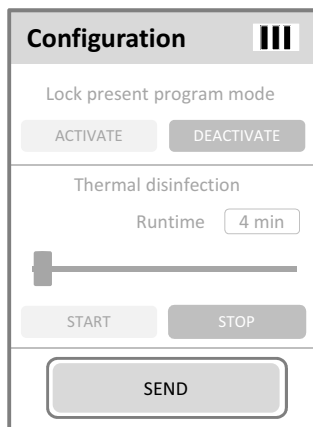

Transmission de la configuration

La télécommande transmet à la robinetterie l'ensemble des données comportant les réglages actuels.

Diriger la télécommande vers le capteur.

Sélectionner l'option de menu permettant de transmettre l'ensemble des données.

L'indicateur d'état indique si le transfert de données a réussi.

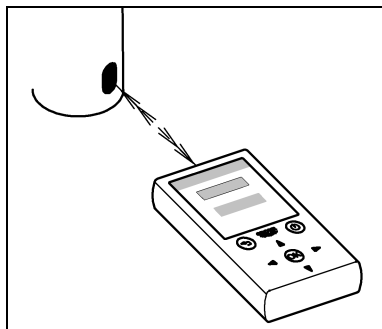

Service

Faire défiler les points de service.



Données de service

The screenshot shows a 'Service' menu with the following fields: Model name (BASIN MIXER), Software version (1), Serial number (M010105150001), Date of production (5/2015), and Voltage supply (100%). Below the fields are navigation buttons: a back arrow, the GROHE logo, a power button, an OK button, and a down arrow.

Model name

Type de robinetterie : BASIN MIXER (lavabo) / BASIN MIXER THM (thermostat lavabo) / URINOIR / WC / SHOWER (douche)

Software version

Numéro de la version logicielle utilisée

Serial number

Numéro de série de l'électronique infrarouge

Date of production

Semaine calendaire et année de fabrication du système électronique infrarouge

Voltage supply

Alimentation réseau / batterie

En mode d'alimentation par batterie, la capacité résiduelle de la batterie de la robinetterie est affichée en %.

Power cut

Nombre de coupures de l'alimentation électrique depuis la mise en service de la robinetterie.

The screenshot shows a 'Service' menu with the 'Power cut' field set to 1.

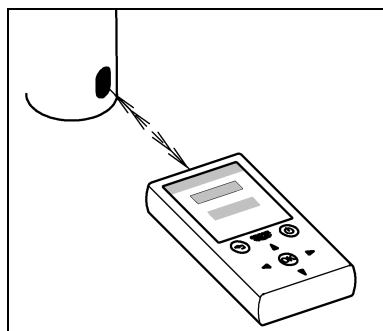
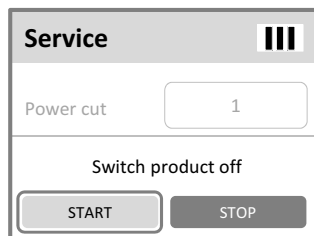

Désactivation de la robinetterie

Diriger la télécommande vers le capteur.



Désactiver la robinetterie.



L'indicateur d'état indique si le transfert de données a réussi. La robinetterie est désactivée et le signal du capteur clignote.



Activer de nouveau la robinetterie.



L'indicateur d'état indique si le transfert de données a réussi. La robinetterie est de nouveau active.

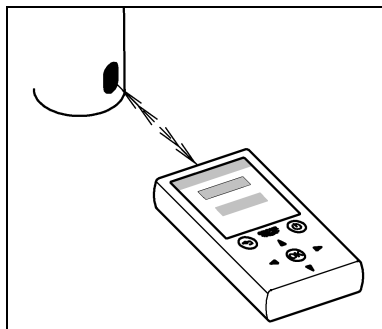
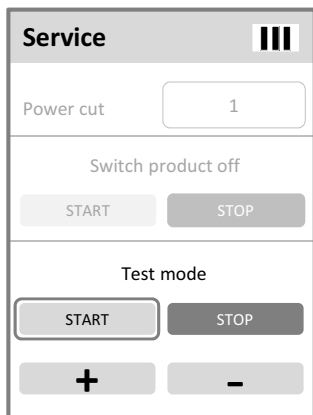

Mode test

Le mode test permet de vérifier la zone de détection sans faire couler l'eau. L'écoulement de l'eau est simulé par l'allumage du témoin du capteur.

Diriger la télécommande vers le capteur.



Lancer le mode test.



Agrandir la zone de détection.



Réduire la zone de détection.



Arrêter le mode test.



À chaque commande, l'indicateur d'état indique si le transfert de données a réussi.

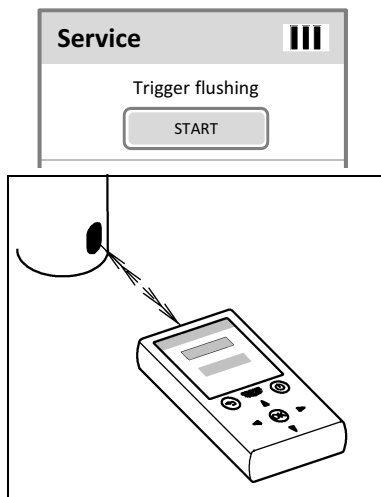

Activation du rinçage (urinoir et WC)

Diriger la télécommande vers le capteur.

Déclencher le rinçage.

L'indicateur d'état indique si le transfert de données a réussi. La robinetterie déclenche un rinçage en tenant compte du volume de chasse paramétré.



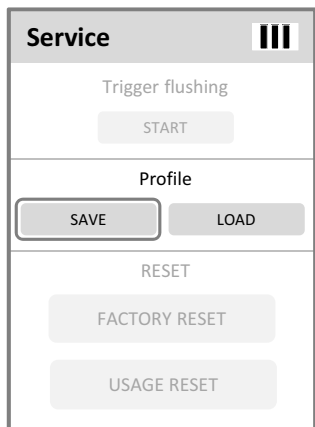

Sauvegarde d'un profil

Il est possible de sauvegarder la configuration d'un type de robinetterie dans un profil.

SAVE

Sauvegarder la configuration de la robinetterie.



L'indicateur d'état indique si le profil a bien été sauvegardé.

Charger le profil

LOAD

Charger une configuration sauvegardée.



L'indicateur d'état indique si le profil a bien été chargé.



Le menu Configuration permet de consulter et de modifier les réglages du profil. Le profil peut être transmis à d'autres robinetteries de même type.

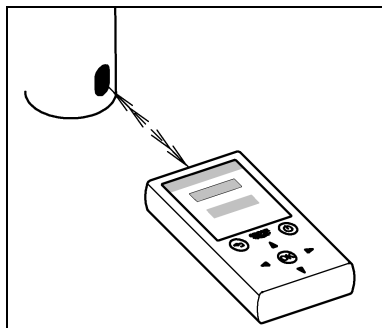
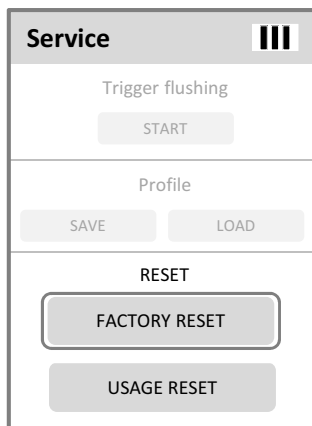

Réinitialisation

Diriger la télécommande vers le capteur.

FACTORY RESET

Rétablir les réglages par défaut.

USAGE RESET

Réinitialiser le compteur d'utilisation pour les commandes et la désinfection thermique.

Le compteur global pour les commandes et les désinfections thermiques n'est pas modifié.



L'indicateur d'état indique si le transfert de données a réussi.

Utilisation sur les robinetteries à commande unidirectionnelle

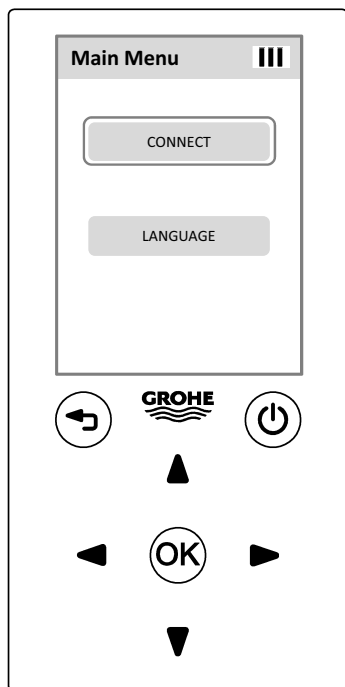
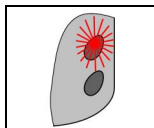
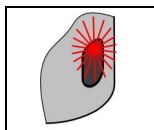

Menu Unidirectionnel

Sélectionner l'option de menu.

La télécommande ouvre le menu Unidirectionnel.

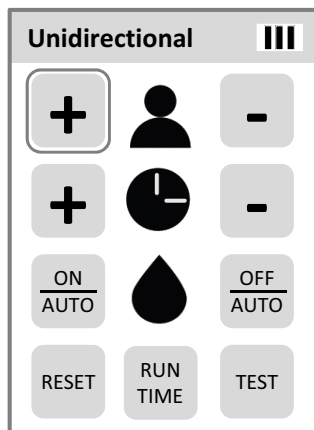

Dans le menu Unidirectionnel, chaque confirmation d'un champ de sélection est immédiatement transmise à la robinetterie. Le témoin du capteur de la robinetterie émet un rétro-signal.

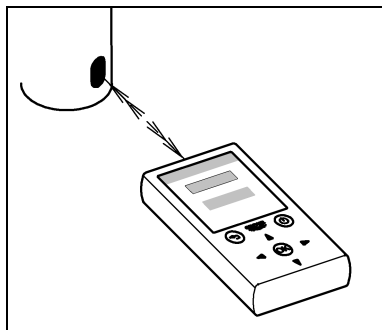

Activer le [Mode de détection](#) de la robinetterie.

Diriger la télécommande vers le capteur et lancer le transfert de données dans les 10 s.

Procéder à la configuration :

[Configuration pour robinetteries de lavabo](#)

[Configuration pour robinetteries d'urinoir/de WC](#)

Configuration pour robinetteries de lavabo

Réinitialisation

RESET

Rétablir les réglages par défaut.

Témoin : ■■■■ ■■■■ ■■■■

Les robinetteries d'urinoir et de WC sont en mode réglage pendant 3 minutes.

Zone de détection

Distance à laquelle le capteur détecte un objet.

Réglage par défaut du lavabo : 12 cm

Réglage par défaut du thermostat lavabo : 40 cm



Agrandir la zone de détection.

Témoin :

par intervalle : ■■■■ position finale : ■■ ■■
lavabo : 20 cm
thermostat lavabo : 45 cm



Réduire la zone de détection.

Témoin :

par intervalle : ■■■■ position finale : ■■ ■■
lavabo : 7 cm
thermostat lavabo : 20 cm

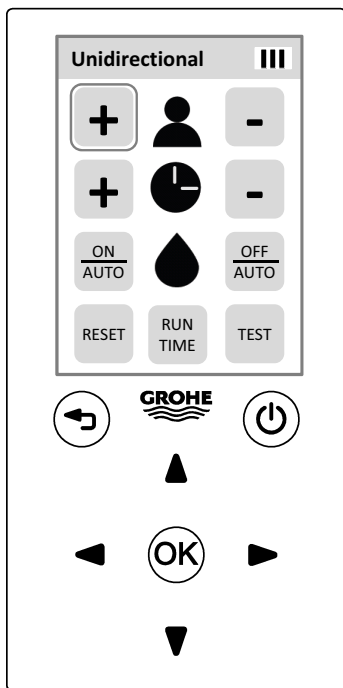

Mode de détection (thermostat lavabo)

Réglage par défaut : Main - Corps

L'eau commence à s'écouler lorsqu'un objet se trouve à environ 5 cm devant le capteur. L'écoulement de l'eau s'arrête une fois que l'objet est sorti de la zone de détection.

Main - Main

L'écoulement de l'eau commence et s'arrête lorsqu'un objet se trouve à environ 5 cm devant le capteur.

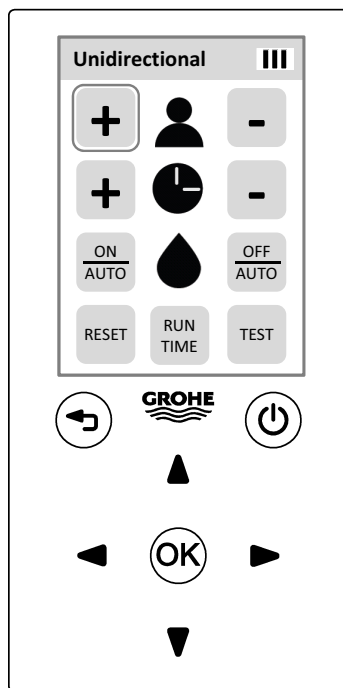

Réduire la zone de détection jusqu'à ce que la position finale soit atteinte.

Témoin : ■ ■



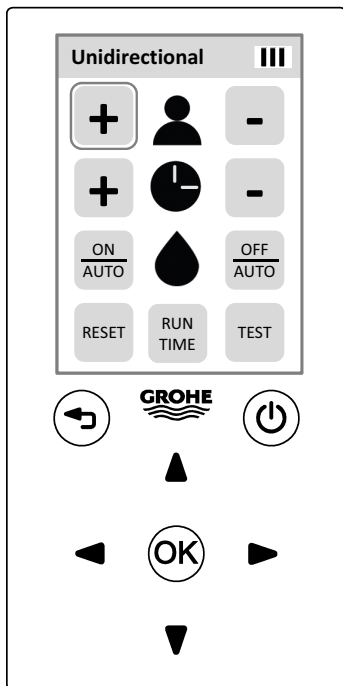

Passer en mode de détection Main - Main.

Témoin : ■ ■ ■ ■ ■ ■ ■ ■





Corps - Corps

L'eau commence à s'écouler lorsqu'un objet entre dans la zone de détection. L'écoulement de l'eau s'arrête une fois que l'objet est sorti de la zone de détection.

  Agrandir la zone de détection jusqu'à ce que la position finale soit atteinte.

Témoin : ■■ ■■

  Passer en mode de détection Corps - Corps.

Témoin : ■■ ■■ ■■ ■■ ■■ ■■ ■■

 Revenir au mode de détection Main - Corps.

Témoin : ■■ ■■ ■■ ■■ ■■ ■■ ■■ ■■

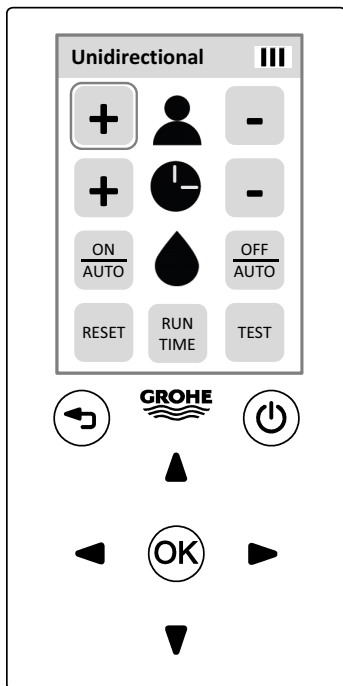

Mode test

Le mode test permet de vérifier la zone de détection sans faire couler l'eau. L'écoulement de l'eau est simulé par l'allumage du témoin du capteur.

TEST

Activer la fonction.

Témoin : ■ ■ ■ ■ ■ ■ ■ ■ ■ ■



Agrandir la zone de détection.

Témoin :

par intervalle : ■ ■ ■ ■ position finale : ■ ■ ■ ■
lavabo : 20 cm
thermostat lavabo : 45 cm



Réduire la zone de détection.

Témoin :

par intervalle : ■ ■ ■ ■ position finale : ■ ■ ■ ■
lavabo : 7 cm
thermostat lavabo : 20 cm

TEST

Désactiver la fonction ou attendre 60 s.

Témoin : ■ ■ ■ ■ ■ ■ ■ ■ ■ ■

Désinfection thermique

Lancer/arrêter la désinfection thermique

Tourner le levier du mitigeur ou le thermostat de la robinetterie en butée finale d'eau chaude.

Démarrer la désinfection thermique.

Témoin : ■ ■ ■ ■ ■

Arrêter la désinfection thermique avant la fin de la durée de fonctionnement paramétrée.

Témoin : ■ ■ ■ ■ ■

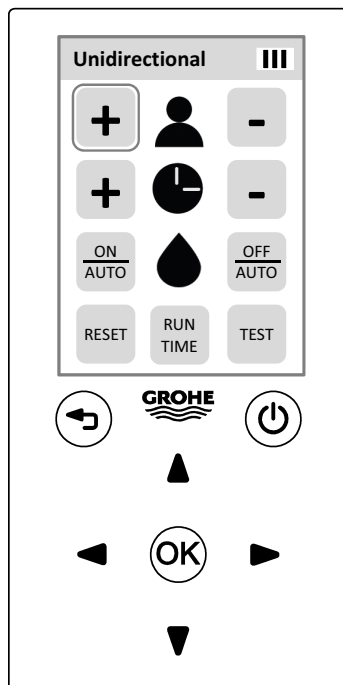

Durée de fonctionnement de la désinfection thermique

Réglage par défaut : 3,5 min

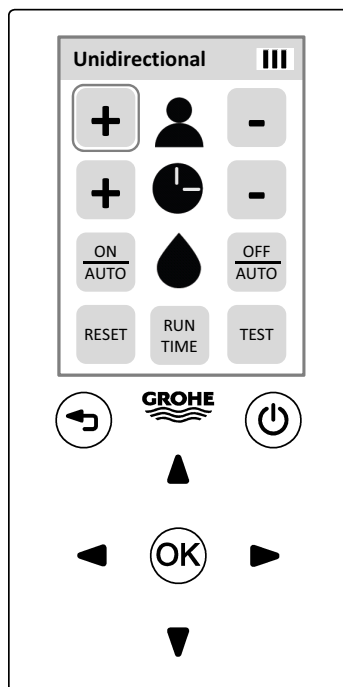

TEST

Activer la fonction.

Témoin : ■ ■ ■ ■ ■ ■ ■ ■ ■ ■

OFF
AUTO

Régler la durée de fonctionnement.

Témoin :

3,5 min : ■ ■ ■ ■ 11 min : ■ ■ ■ ■ ■ ■

Changer de mode en appuyant de nouveau sur la touche.

TEST

Désactiver la fonction ou attendre 60 s.

Témoin : ■ ■ ■ ■ ■ ■ ■ ■ ■ ■

Cette fonction est disponible sur les produits fabriqués à partir du 01/06/2003. Sur les robinetteries plus anciennes, la robinetterie est mise hors fonction par l'actionnement de la touche correspondante.

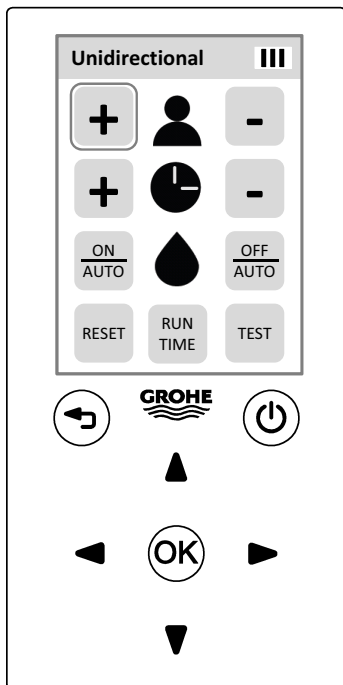

Durée maximale d'écoulement

En mode de détection continue d'un objet, la robinetterie s'arrête automatiquement une fois la durée paramétrée écoulée (arrêt automatique).

Réglage par défaut : 60 s

Activer la fonction.

Témoin : ■■■■ ■■■■

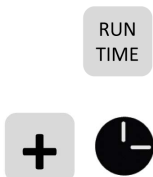

Augmenter la durée maximale de fonctionnement.

Témoin :

Durée de fonct. < 60 s par intervalle (6 s) : ■■■■

Durée de fonct. > 60 s par intervalle (60 s) : ■■■■■■■■■■

Position finale (420 s) : ■■ ■■



Réduire la durée maximale de fonctionnement.

Témoin :

Durée de fonct. < 60 s par intervalle (6 s) : ■■■■

Durée de fonct. > 60 s par intervalle (60 s) : ■■■■■■■■■■

Position finale (6 s) : ■■ ■■

La fonction se désactive au bout de 10 s.

Témoin : ■■■■

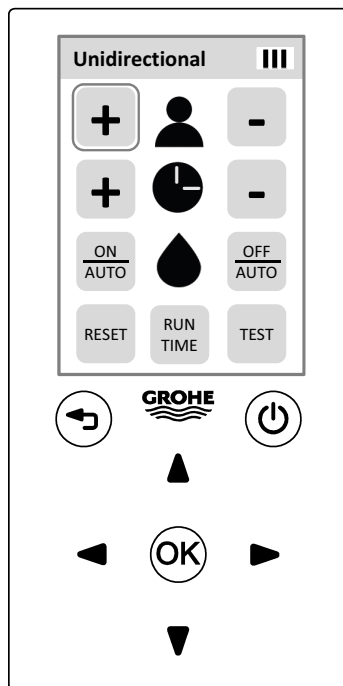

Rinçage automatique

Le rinçage automatique permet un renouvellement de l'eau, assurant ainsi la propreté de l'eau en cas de non-utilisation prolongée de la robinetterie.



En cas d'activation du rinçage automatique, s'assurer que rien n'entrave l'écoulement de l'eau !

La robinetterie doit être en position eau mitigée pour le rinçage automatique des conduites d'eau chaude et d'eau froide.

Activation/désactivation du rinçage automatique

Réglage par défaut : désactivé

RUN
TIME

Activer la fonction.

Témoin : ■ ■ ■ ■ ■ ■ ■ ■ ■ ■

OFF
AUTO

Activer/désactiver le rinçage automatique.

Témoin :

activé : ■ ■ ■ ■

désactivé : ■ ■ ■ ■

Changer de mode en appuyant de nouveau sur la touche.

La fonction se désactive au bout de 10 s.

Témoin : ■ ■ ■ ■

Cette fonction est disponible sur les produits fabriqués à partir du 01/05/2002.

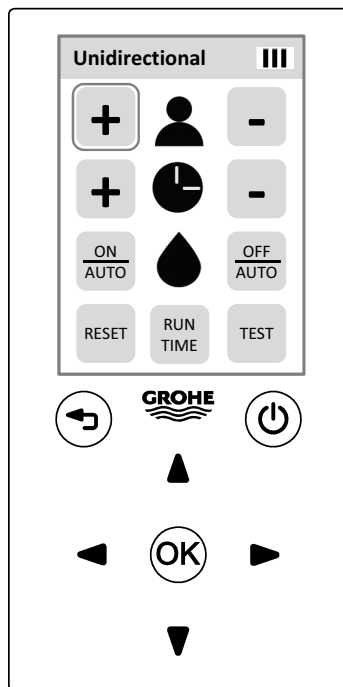

Intervalle de rinçage automatique

Intervalle de temps entre chaque rinçage automatique.

Réglage par défaut : 3 jours

TEST
Activer la fonction.
Témoin : ■ ■ ■ ■ ■ ■ ■ ■ ■ ■

ON
AUTO
Régler l'intervalle.
Témoin :
1 jour : ■ ■ ■ ■ 3 jours : ■ ■ ■ ■ ■ ■ ■ ■
Changer de mode en appuyant de nouveau sur la touche.

TEST
Désactiver la fonction ou attendre 60 s.
Témoin : ■ ■ ■ ■ ■ ■ ■ ■ ■ ■

Durée de fonctionnement du rinçage automatique

Réglage par défaut : 5 min

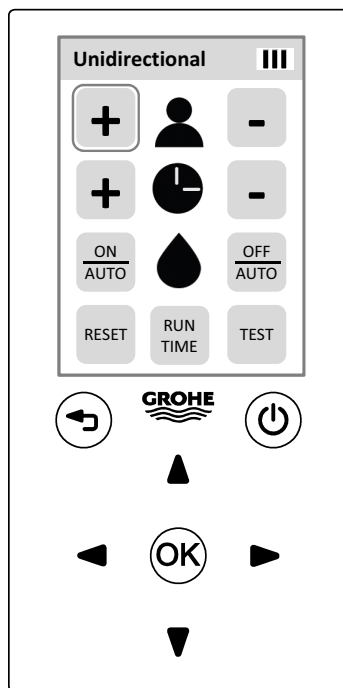

TEST

Activer la fonction.

Témoin : ■ ■ ■ ■ ■ ■ ■ ■ ■ ■



Augmenter la durée de fonctionnement.

Témoin :

par intervalle (1 min) : ■ ■ ■ ■

position finale (10 min) : ■■■ ■■■↗



Réduire la durée de fonctionnement.

Témoin :

par intervalle (1 min) : ■ ■ ■ ■

position finale (1 min) : ■■■ ■■■

TEST

Désactiver la fonction ou attendre 60 s.

Témoin : ■ ■ ■ ■ ■ ■ ■ ■ ■ ■

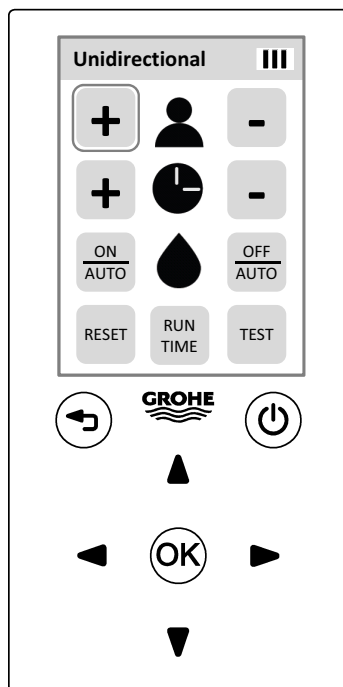

Mode de rinçage automatique

La robinetterie déclenche un rinçage automatique lorsque l'intervalle de temps paramétré est écoulé après la dernière utilisation de la robinetterie (selon utilisation) ou après expiration de l'intervalle paramétré (indépendamment de l'utilisation).

Réglage par défaut : selon utilisation

RUN
TIME

Activer la fonction.

Témoin : ■ ■ ■ ■ ■ ■ ■ ■ ■ ■

TEST

Définir le mode.

Témoin :

indépendamment de l'utilisation : ■ ■ ■ ■

selon utilisation : ■ ■ ■ ■

Changer de mode en appuyant à nouveau sur la touche.

La fonction se désactive au bout de 10 s.

Témoin : ■ ■ ■ ■

Cette fonction est disponible sur les produits fabriqués à partir du 01/02/2009.

Configuration pour robinetteries d'urinoir/de WC

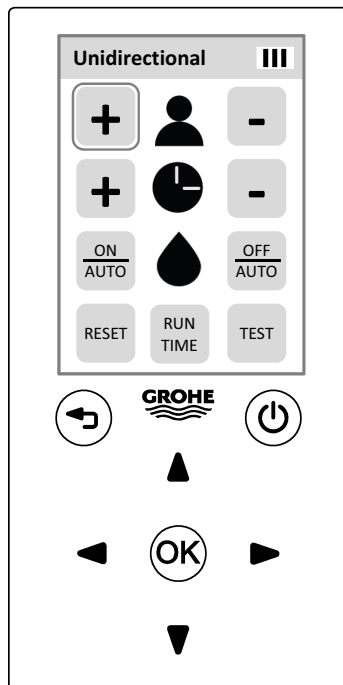

Réinitialisation



Rétablir les réglages par défaut.

Témoin : ■ ■ ■ ■ ■ ■ ■ ■ ■ ■

Zone de détection

Distance à laquelle le capteur détecte un objet.

Réglage par défaut urinoir : 45 cm

Réglage par défaut WC : 75 cm



Agrandir la zone de détection.

Témoin :

par intervalle : ■ ■ ■ ■

position finale : ■ ■ ■ ■

urinoir : 55 cm / WC : 95 cm



Réduire la zone de détection.

Témoin :

par intervalle : ■ ■ ■ ■

position finale : ■ ■ ■ ■

urinoir : 20 cm / WC : 35 cm

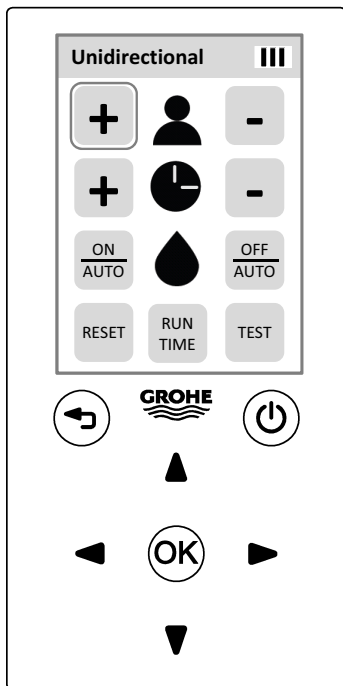

Mode test

Le mode test permet de vérifier la zone de détection sans faire couler l'eau. L'écoulement de l'eau est simulé par l'allumage du témoin du capteur.

TEST

Activer la fonction.

Témoin : ■ ■ ■ ■ ■ ■ ■ ■ ■ ■



Agrandir la zone de détection.

Témoin :

par intervalle : ■ ■ ■ ■ position finale : ■ ■ ■ ■
urinoir : 55 cm / WC : 95 cm



Réduire la zone de détection.

Témoin :

par intervalle : ■ ■ ■ ■ position finale : ■ ■ ■ ■
urinoir : 20 cm / WC : 35 cm

TEST

Désactiver la fonction ou attendre 60 s.

Témoin : ■ ■ ■ ■ ■ ■ ■ ■ ■ ■

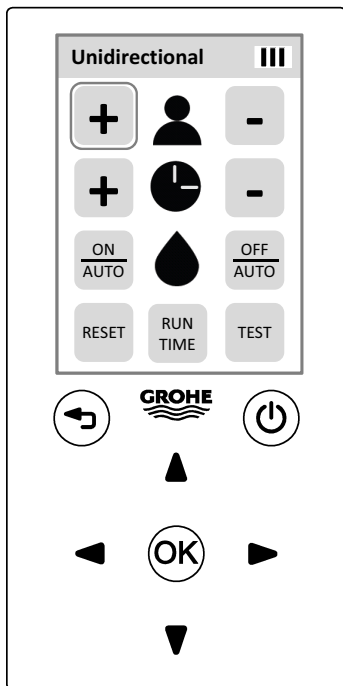

Volume de chasse

Réglage par défaut urinoir : 3 l

Réglage par défaut WC : 6 l



Augmenter le volume de chasse.

Témoin :

par intervalle : ■ ■ ■ ■ position finale : ■■ ■■
urinoir : 7 l / WC : 9 l



Réduire le volume de chasse.

Témoin :

par intervalle : ■ ■ ■ ■ position finale : ■■ ■■
urinoir : 1 l / WC : 3 l

Désactivation de la robinetterie



Désactiver la robinetterie.

Témoin : ■ ■ ■ ■ ■ ■ ■ ■ ■ ■ ■ ■ ■ ...



Activer de nouveau la robinetterie.

Témoin : ■ ■ ■ ■

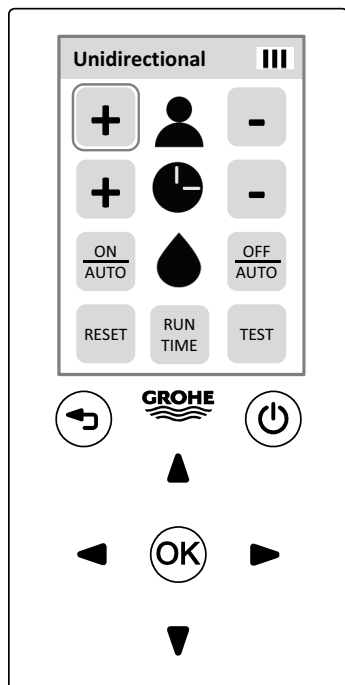

Activation du rinçage

ON
AUTO

Démarrer le rinçage.

Témoin : ■ ■ ■ ■

Rinçage en détection continue

En mode de détection continue d'un objet, un rinçage est déclenché toutes les 60 min (max. 3x).

Réglage par défaut : activé

TEST

Activer la fonction.

Témoin : ■ ■ ■ ■ ■ ■ ■ ■

OFF
AUTO

Activer/désactiver le rinçage en détection continue.

Témoin :

activé : ■ ■ ■ ■ désactivé : ■■ ■■

Changer de mode en appuyant de nouveau sur la touche.

TEST

Désactiver la fonction ou attendre 60 s.

Témoin : ■ ■ ■ ■

Cette fonction est disponible sur les produits fabriqués à partir du 01/08/2003. Sur les robinetteries plus anciennes, la robinetterie est mise hors fonction par l'actionnement des champs de sélection correspondants.

Pré-rinçage

2 s après la détection d'un objet, un rinçage avec volume de chasse réduit est lancé.

Réglage par défaut : désactivé

Activer la fonction.

Témoin : ■ ■ ■ ■ ■ ■ ■ ■

Activer/désactiver le rinçage en détection continue.

Témoin :

activé : ■ ■ ■ ■ désactivé : ■ ■ ■ ■

Changer de mode en appuyant de nouveau sur la touche.

Désactiver la fonction ou attendre 60 s.

Témoin : ■ ■ ■ ■ ■ ■ ■ ■

Cette fonction est disponible sur les produits fabriqués à partir du 01/07/2007.

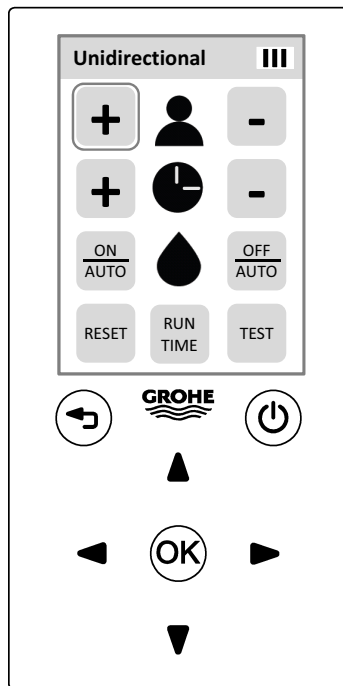

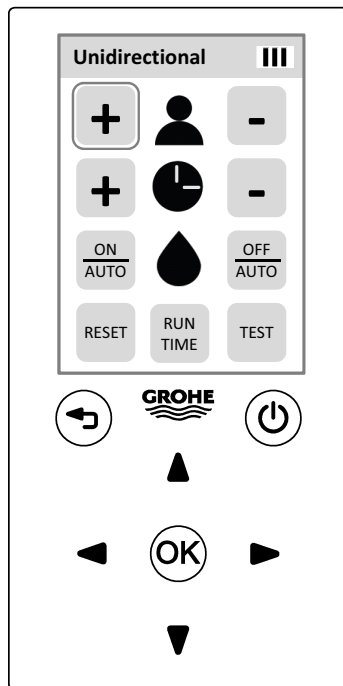

Intervalle de temps minimum

Intervalle de temps qui s'écoule entre le moment où l'objet quitte la zone de détection et le déclenchement du rinçage.

Réglage par défaut des robinetteries à pile : 5 s

Réglage par défaut des robinetteries sur secteur : 7 s

TEST

Activer la fonction.

Témoin : ■ ■ ■ ■ ■ ■ ■ ■ ■ ■



Prolonger l'intervalle minimum.

Témoin :

par intervalle (1 s) : ■ ■ ■ ■

position finale (10 s) : ■■■ ■■■



Réduire l'intervalle minimum.

Témoin :

par intervalle (1 s) : ■ ■ ■ ■

position finale (1 s) : ■■■ ■■■

TEST

Désactiver la fonction ou attendre 60 s.

Témoin : ■ ■ ■ ■

Cette fonction est disponible sur les produits fabriqués à partir du 01/07/2007.

Rinçage automatique

Le rinçage automatique permet un renouvellement de l'eau, assurant ainsi la propreté de l'eau en cas de non-utilisation prolongée de la robinetterie.

Activation/désactivation du rinçage automatique

Réglage par défaut : activé

Activer la fonction.

Témoin : ■ ■ ■ ■ ■ ■ ■ ■ ■ ■

Activer/désactiver le rinçage automatique.

Témoin :

activé : ■ ■ ■ ■ désactivé : ■■ ■■

Changer de mode en appuyant de nouveau sur la touche.

La fonction se désactive au bout de 10 s.

Témoin : ■ ■ ■ ■

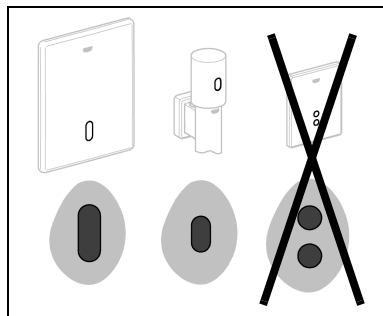

RUN
TIME

OFF
AUTO

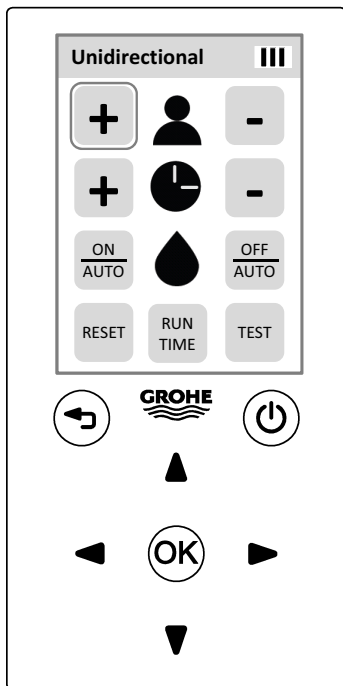

Intervalle de rinçage automatique

Intervalle de temps entre chaque rinçage automatique.

Réglage par défaut urinoir : 1 jour

Réglage par défaut WC : 3 jours

RUN
TIME

Activer la fonction.

Témoin : ■ ■ ■ ■ ■ ■ ■ ■ ■ ■



Régler l'intervalle sur 1 jour.

Témoin :

■ ■ ■ ■



Régler l'intervalle sur 3 jours.

Témoin :

■ ■ ■ ■

La fonction se désactive au bout de 10 s.

Témoin : ■ ■ ■ ■

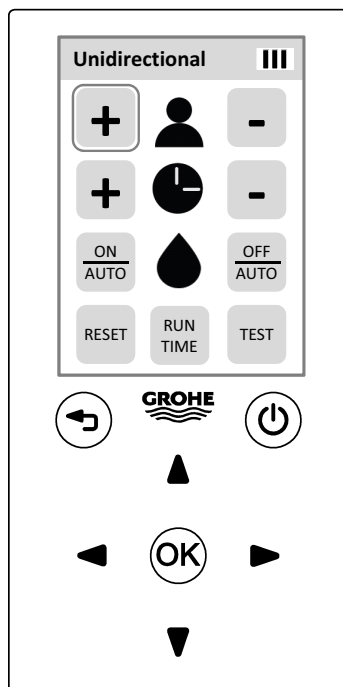

Mode de rinçage automatique

La robinetterie déclenche un rinçage automatique lorsque l'intervalle de temps paramétré est écoulé après la dernière utilisation de la robinetterie (selon utilisation) ou après expiration de l'intervalle paramétré (indépendamment de l'utilisation).

Réglage par défaut : selon utilisation

RUN
TIME

Activer la fonction.

Témoin : ■ ■ ■ ■ ■ ■ ■ ■ ■ ■

TEST

Définir le mode.

Témoin :

indépendamment de l'utilisation : ■ ■ ■ ■

selon utilisation : ■ ■ ■ ■

Changer de mode en appuyant à nouveau sur la touche.

La fonction se désactive au bout de 10 s.

Témoin : ■ ■ ■ ■

Activation/désactivation du rinçage automatique

Réglage par défaut : activé

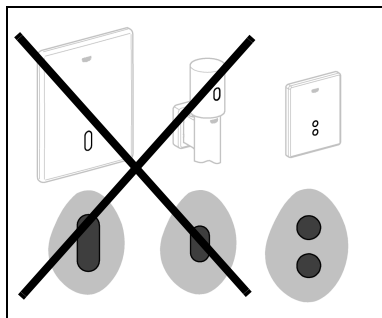

RUN
TIME

Activer la fonction.

Témoin : ■ ■ ■ ■

OFF
AUTO

Activer/désactiver le rinçage automatique.

Témoin :

activé : ■ ■ ■ ■

désactivé : ■■■ ■■■

Changer de mode en appuyant de nouveau sur la touche.

La fonction se désactive au bout de 10 s.

Témoin : ■ ■ ■ ■

Maintenance

Remplacement des piles

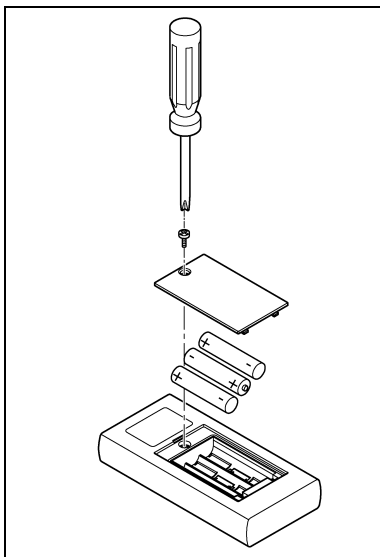

Remarque sur l'élimination des déchets

Jeter les piles conformément à la réglementation correspondante de votre pays !

Общая информация	246
Область применения	246
Технические данные	246
Допуск к эксплуатации и соответствие стандартам	246
Функции	247
Внешний вид изделия	248
Кнопки	248
Дисплей	249
Общее управление	250
Включение пульта дистанционного управления .	250
Выключение пульта дистанционного управления	250
Установить язык	251
Режим приема	252
Направление пульта дистанционного управления	252
Обслуживание арматуры с двусторонним управлением	253
Установите подключение арматуры	253
Мониторинг	255

Автоматический смыв	255
Циклы открытия и закрытия	255
Расход воды (умывальник и душ)	256
Термическая дезинфекция (умывальник и душ)	256
Расход воды (писсуар и туалет)	256
Конфигурация для арматуры умывальников	257
Диапазон действия	257
Диапазон действия (термостат умывальника)	257
Время действия	258
Максимальное время работы	258
Режим обнаружения (термостат умывальника)	259
Автоматический смыв	260
Моющий режим	262
Блокировка режима программирования	263
Термическая дезинфекция	264
Отправка конфигурации	265
Конфигурация для арматуры писсуаров	266
Диапазон действия	266
Минимальное время готовности к смыву	267
Объем смыва	267
Смыв при продолжительном обнаружении	268
Предварительный смыв	268

Автоматический смыв	269
Моющий режим	270
Блокировка режима программирования	271
Отправка конфигурации	272
Конфигурация для арматуры туалетов	273
Диапазон действия	273
Минимальное время готовности к смыву	274
Объем смыва	274
Смыв при продолжительном обнаружении	275
Предварительный смыв	275
Объем смыва в зависимости от времени обнаружения	276
Автоматический смыв	277
Моющий режим	278
Блокировка режима программирования	279
Отправка конфигурации	280
Конфигурация для арматуры душ	281
Максимальное время работы	281
Автоматический смыв	282
Моющий режим	284
Блокировка режима программирования	285
Термическая дезинфекция	286
Отправка конфигурации	287

Сервисное обслуживание	288
Информация по сервисному обслуживанию	288
Выключение арматуры.	289
Тестовый режим	290
Приведение в действие смыва (писсуар и туалет).	291
Сохранение профиля	292
Загрузка профиля	292
Сброс	293

**Обслуживание арматуры с односторонним
управлением 294**

Меню одностороннего управления	294
Конфигурация для арматуры умывальников	296
Сброс	296
Диапазон действия	296
Режим обнаружения (термостат умывальника)	297
Тестовый режим	299
Емкость аккумуляторной батарейки	300
Время действия	301
Выключение арматуры.	301
Термическая дезинфекция	302
Максимальное время работы	304
Автоматический смыв	305

Конфигурация для арматуры писсуаров / туалетов	309
Сброс	309
Диапазон действия	309
Тестовый режим	310
Емкость аккумуляторной батарейки	311
Объем смыва	312
Выключение арматуры	312
Приведение в действие смыва	313
Смыв при продолжительном обнаружении	313
Предварительный смыв	314
Минимальное время готовности к смыву	315
Автоматический смыв	316
Техническое обслуживание	320
Замена аккумуляторных батареек	320
Указание по утилизации	320

Общая информация

Область применения

Настройку инфракрасных смесителей GROHE можно выполнять с помощью пульта дистанционного управления. Сенсоры арматуры должны соответствовать одной из 3-х форм.

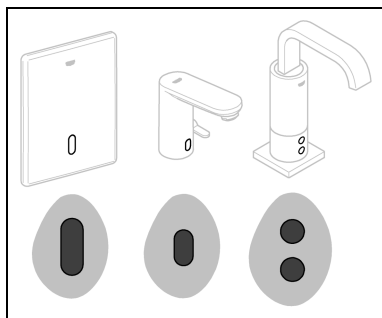

Пульт дистанционного управления необходимо хранить и транспортировать должным образом, чтобы не повредить его.

Технические данные

- Класс защиты: IP x4
- Аккумуляторная батарея: 3 x тип Micro 1,5 В (AAA, LR03)



Допуск к эксплуатации и соответствие стандартам

Данное изделие удовлетворяет требованиям соответствующих директив ЕС.

Сертификаты соответствия можно запросить, обратившись по указанному ниже адресу:

GROHE Deutschland Vertriebs GmbH

Zur Porta 9

D-32457 Porta Westfalica

Функции

Функции пульта дистанционного управления различаются по типу сенсора арматуры:

Цвет контрольной лампы может распознаваться сенсором при ближнем обнаружении. Сразу после того, как контрольная лампочка загорится, зону обнаружения при приближении необходимо покинуть.

Арматура с желтой контрольной лампой сенсора (двустороннее управление):

- Вызов данных мониторинга
- Вызов и изменение значений настроек и функций
- Вызов сервисных данных
- Активирование и изменение сервисных настроек

Арматура с красной контрольной лампой сенсора (одностороннее управление):

- Изменение значений настроек и функций

Сенсоры с 2 окошками всегда оснащены красной контрольной лампой (одностороннее управление).

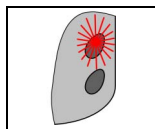
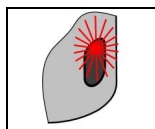
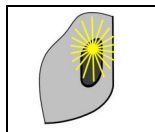
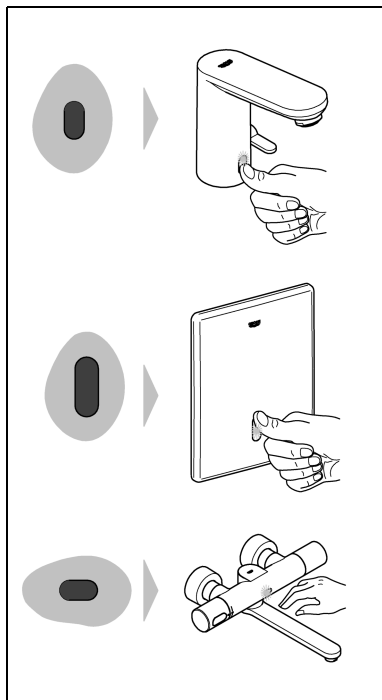

Внешний вид изделия

Кнопки

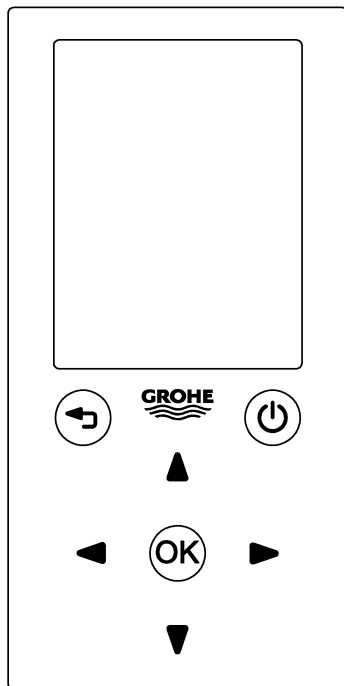

Кнопка Вкл/Выкл

- Включение пульта дистанционного управления
- Выключение пульта дистанционного управления

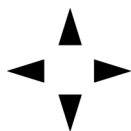

Кнопки-стрелки

- Навигация в меню
- Выбор пунктов меню и функций
- Установка значений



Кнопка подтверждения

- Подтверждение выбора
- Переключение между 2 значениями



Кнопка возврата

- Возврат к более высокому уровню меню

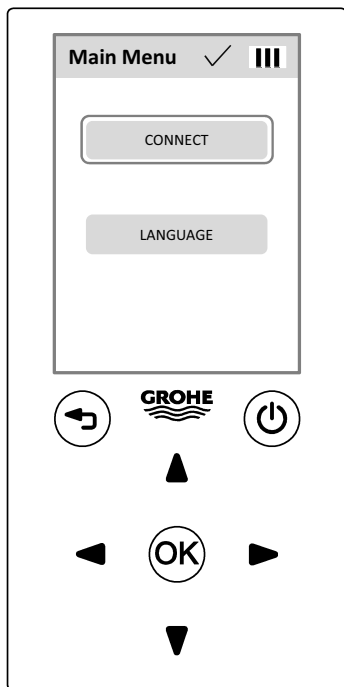

Main Menu



Дисплей

Текущее меню

Батарейный отсек пульта дистанционного управления

Индикатор статуса передачи данных

Успешная передача данных

Передача данных не удалась

Передача данных не удастся, если пульт дистанционного управления неправильно направлен на сенсор.

Поля выбора

не выбрано

выбрано

подтверждено

активировано

Установочный ползунок

Заводская установка обозначена как разрыв на линейке ползунка.

Дисплей погаснет, если в течение 180 с не нажать на какую-либо кнопку. Дисплей снова активируется путем нажатия на любую кнопку.

Общее управление

Включение пульта дистанционного управления

Удерживайте кнопку Вкл/Выкл в нажатом положении 2 с.



На дисплее появляется стартовый экран. Затем появляется главное меню.



Выключение пульта дистанционного управления

Удерживайте кнопку Вкл/Выкл в нажатом положении 2 с.

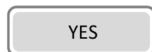

Следует запрос, который нужно подтвердить.

Если в течение 15 мин. не производится нажатие на какую-либо кнопку, пульт дистанционного управления выключается автоматически.

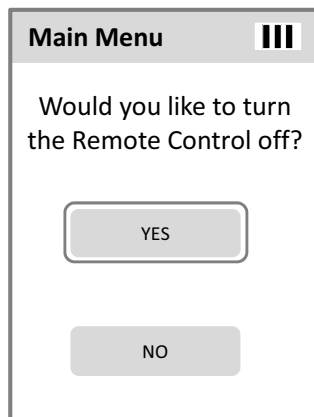

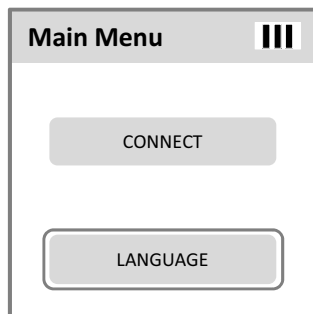

Установить язык

Откройте подменю для установки языка.



Откройте список выбора при помощи кнопки подтверждения. Выберите нужный язык.

Режим приема

Для передачи данных переключите арматуру для умывальников и писсуаров в режим приема:

- Для арматуры, установленной на умывальниках, включите подачу воды.
- Для арматуры, установленной на писсуарах, объект должен находиться перед сенсором распознавания минимум 5 с.

Арматура настроена на прием в течение 10 с.

После подключения электропитания арматура настроена на прием в течение 3 мин.

Арматура, установленная в туалетах, настроена на продолжительный прием.

Направление пульта дистанционного управления

Направьте пульт дистанционного управления на сенсор с расстояния 5-16 см.



Не держите пульт дистанционного управления в области водяной струи.

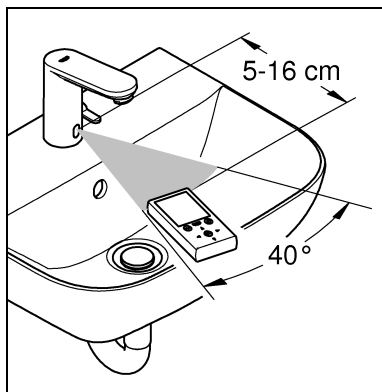

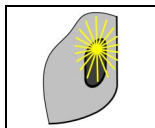

Обслуживание арматуры с двусторонним управлением

Установите подключение арматуры

Переключите арматуру в [Режим приема](#).

Направьте пульт дистанционного управления на сенсор и включите передачу данных в течение 10 с:

Выберите пункт меню, чтобы установить подключение арматуры.

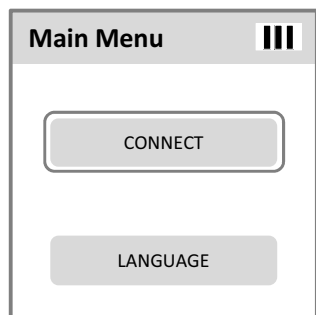
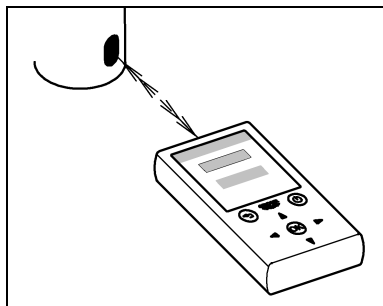

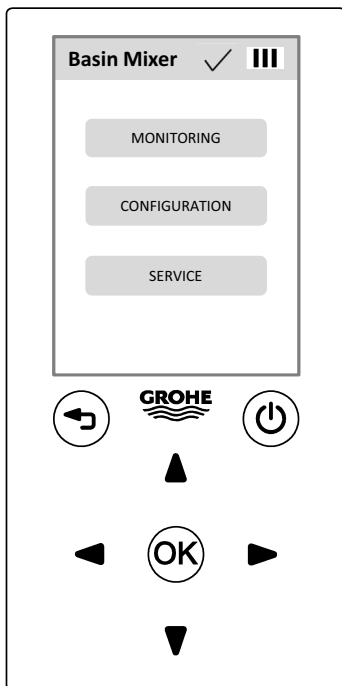

Пульт дистанционного управления включает меню соответствующего типа арматуры.



Индикатор статуса сигнализирует о выполнении передачи данных.

Индикация меню показывает соответствующий тип арматуры:

Basin Mixer

Умывальник

Basin Mixer THM

Термостат умывальника

Urinal

Писсуар

WC

Туалет

Shower

Душ

В меню соответствующего типа арматуры появляются поля выбора подменю:

MONITORING

Мониторинг

CONFIGURATION

Конфигурация

SERVICE

Сервисное обслуживание



Конфигурацию типа арматуры можно сохранить в виде профиля. Профиль сохраняется и загружается в сервисное меню.

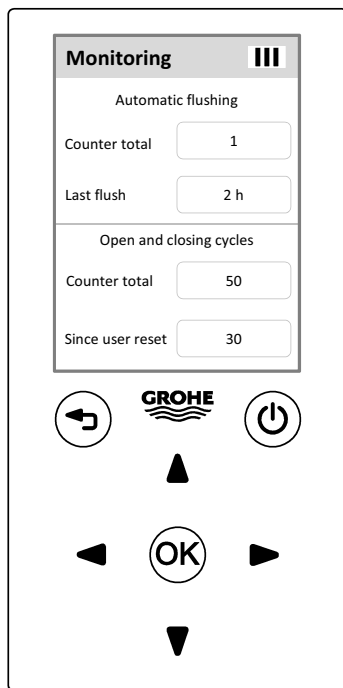

Мониторинг

Пролистывание мониторинговой информации.

Автоматический смыв

Counter total

Количество автоматических смывов после ввода в эксплуатацию арматуры.

Last flush

Время в часах, прошедшее после последнего автоматического смыва.

Циклы открытия и закрытия

Counter total

Количество нажатий после ввода в эксплуатацию арматуры.

Since user reset

Количество нажатий после сброса счетчика использования.

Monitoring 	
Water consumption	
Counter total	27 min
Thermal disinfection	
Counter total	5
Since user reset	2

Monitoring 	
Water consumption	
Counter total	60 l

Расход воды (умывальник и душ)

Counter total Расход воды в минутах после ввода в эксплуатацию арматуры.

Термическая дезинфекция (умывальник и душ)

Counter total Количество термических дезинфекций после ввода в эксплуатацию арматуры.

Since user reset Количество термических дезинфекций после сброса счетчика использования.

Расход воды (писсуар и туалет)

Counter total Расход воды в литрах после ввода в эксплуатацию арматуры.

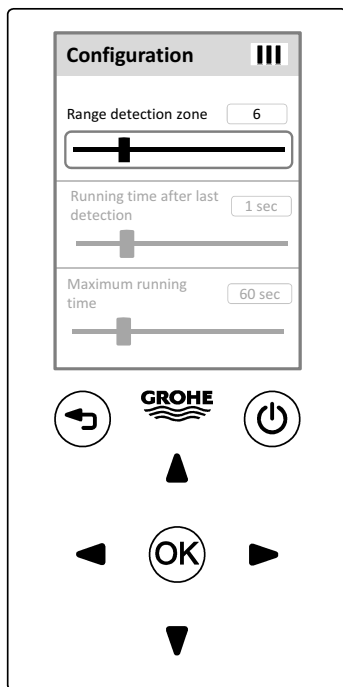

Конфигурация для арматуры умывальников

Пролистывание пунктов конфигурации.

Пункты конфигурации отправляются в виде записи данных к арматуре.

Диапазон действия

Расстояние, на котором сенсор захватывает объект.

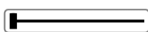

Уровень 0 (7 см)

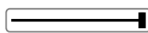

Уровень 19 (20 см)



Установите значение.

Заводская установка: Уровень 6 (12 см)

Диапазон действия (термостат умывальника)

Расстояние, на котором сенсор захватывает объект.

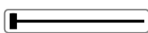

Уровень 0 (20 см)

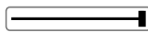

Уровень 19 (45 см)



Установите значение.

Заводская установка: Уровень 15 (40 см)

Кроме того, диапазон действия можно установить в [Тестовый режим](#) (сервисное меню).

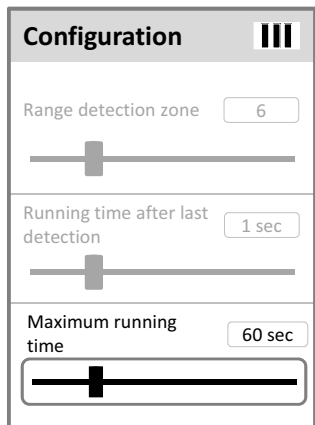
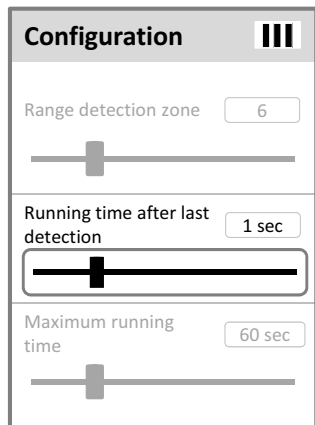

Время действия

После выхода из диапазона действия вода течет в течение установленного промежутка времени.

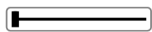

0 с

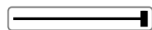

19 с



Установите значение.

Заводская установка: 1 с

Максимальное время работы

Арматура автоматически закрывается по истечении установленного времени при постоянном опознавании объекта (автоматическое аварийное отключение).

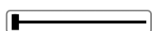

6 с

< 60 с: на уровень 6 с

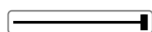

420 с

> 60 с: на уровень 60 с



Установите значение.

Заводская установка: 60 с

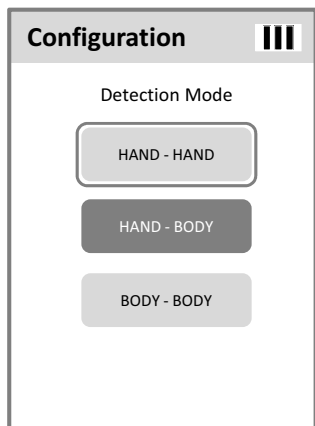

Режим обнаружения (термостат умывальника)

HAND - HAND

Рука - рука

Поток воды включается и выключается, когда объект находится перед сенсором на расстоянии приблизительно 5 см.

HAND - BODY

Рука - тело

Поток воды включается, когда объект находится перед сенсором на расстоянии приблизительно 5 см. Поток воды выключается после покидания диапазона действия.

BODY - BODY

Тело - тело

Поток воды включается после входа в диапазон действия. Поток воды выключается после покидания диапазона действия.

Заводская установка: Рука - тело

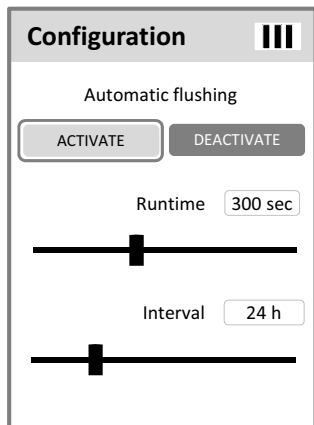

Автоматический смыв

Автоматический смыв служит для обеспечения гигиены при длительном неиспользовании арматуры.

При активированном автоматическом смыве обеспечить свободный сток!

Для проведения автоматической промывки трубопроводов холодной и горячей воды арматура должна быть в положении смешивания воды!

Активирование/деактивирование автоматического смыва

ACTIVATE

Активирование автоматического смыва.

DEACTIVATE

Деактивирование автоматического смыва.

OK

Переключение между двумя режимами.

Заводская установка: Деактивирован

Продолжительность автоматического смыва

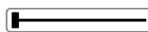

30 с



600 с



Установите значение.

Заводская установка: 300 с

Интервал автоматического смыва

Интервал, через который повторится автоматический смыв.



4 ч



80 ч



Установите значение.

Заводская установка: 24 ч

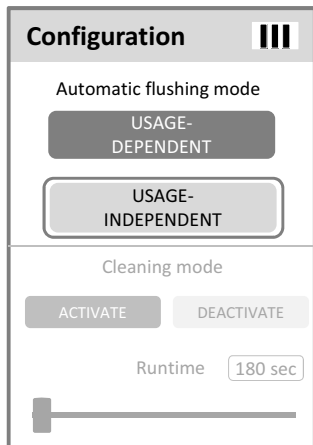

Арматура выполняет смыв по истечении установленного интервала после последнего использования арматуры (в зависимости от использования).

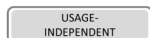

Арматура выполняет смыв по истечении установленного интервала (в зависимости от использования).



Переключение между двумя режимами.

Заводская установка: В зависимости от использования

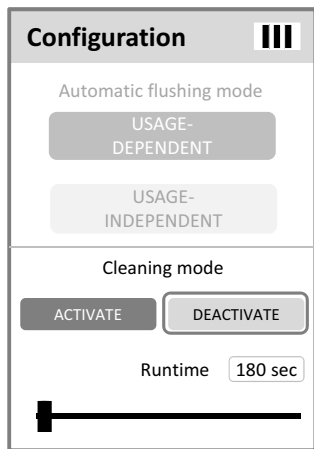

Моющий режим

При активированном моющем режиме можно перекрыть поступление потока воды на непродолжительное время. Перекрытие потока воды происходит при ближайшем обнаружении сенсором.

Активирование/деактивирование моющего режима

Активирование моющего режима.

Деактивирование моющего режима.

Переключение между двумя режимами.

Заводская установка: Активирована

ACTIVATE

DEACTIVATE



Продолжительность перекрытия воды



180 с

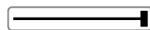

540 с



Установите значение.

Заводская установка: 180 с

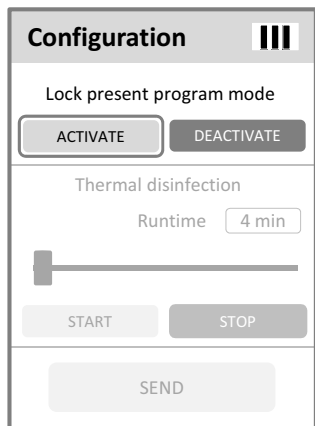

Блокировка режима программирования

При заблокированном режиме программирования программа не может измениться при ближайшем обнаружении сенсором.

Активирование блокировки режима программирования.

Деактивирование блокировки режима программирования.

Переключение между двумя режимами.

Заводская установка: Деактивирован

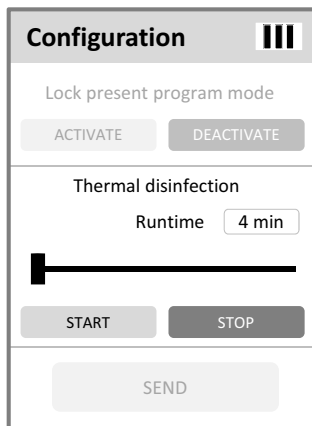

Термическая дезинфекция

Продолжительность термической дезинфекции

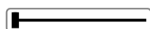

4 мин



23 мин

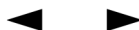

Установите значение.

Заводская установка: 4 мин

Включение/выключение термической дезинфекции

Повернуть ручку смешивающего устройства или термостата до максимальной температуры горячей воды.

Команда тут же передается на арматуру.

Направьте пульт дистанционного управления на сенсор.

Включите термическую дезинфекцию.

Индикатор статуса сигнализирует о выполнении передачи данных. Арматура включает термическую дезинфекцию.

Выключите термическую дезинфекцию по истечении установленного промежутка времени.

Индикатор статуса сигнализирует о выполнении передачи данных. Арматура выключает термическую дезинфекцию.

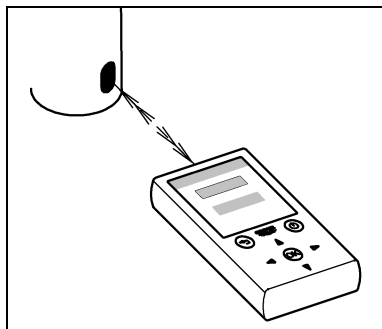

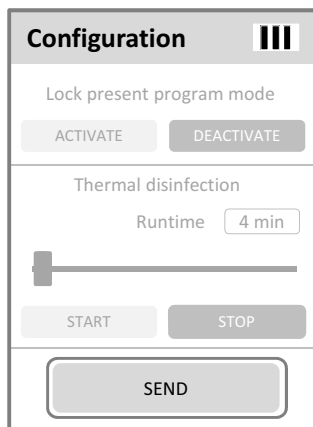

Отправка конфигурации

Пульт дистанционного управления передает арматуре запись данных с текущими установками.

Направьте пульт дистанционного управления на сенсор.

Выберите пункт меню для отправки записи данных.

Индикатор статуса сигнализирует о выполнении передачи данных.

Если в течение 15 мин. данные не были переданы, то перед передачей данных нужно снова переключить арматуру в [Режим приема](#).

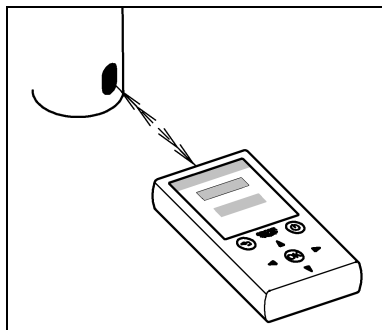

Конфигурация для арматуры писсуаров

Пролистывание пунктов конфигурации.

Пункты конфигурации отправляются в виде записи данных к арматуре.

Диапазон действия

Расстояние, на котором сенсор захватывает объект.

Уровень 0 (20 см)

Уровень 19 (55 см)

Установите значение.

Заводская установка: Уровень 13 (45 см)

Кроме того, диапазон действия можно установить в **Тестовый режим** (сервисное меню).

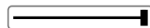
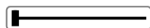
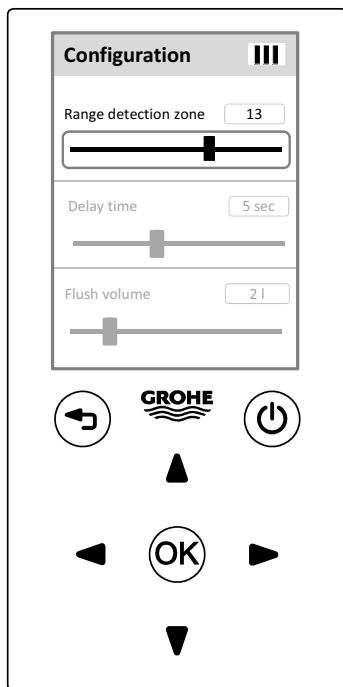

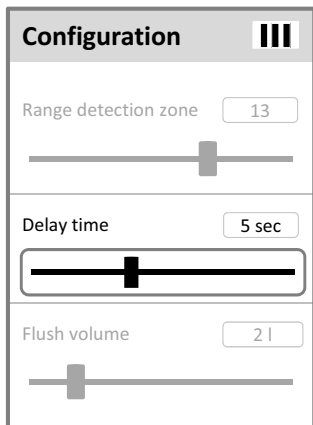

Минимальное время готовности к смыву

Время, прошедшее после покидания диапазона действия, до включения смыва.

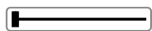

2 с

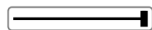

10 с



Установите значение.

Заводская установка: 5 с

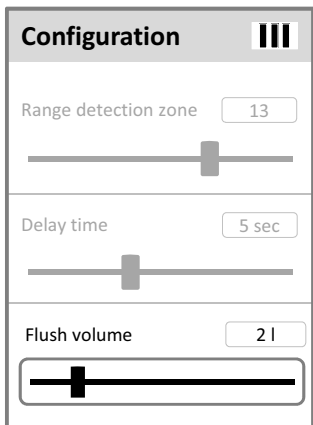

Объем смыва



1 л

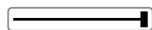

7 л



Установите значение.

Заводская установка: 2 л

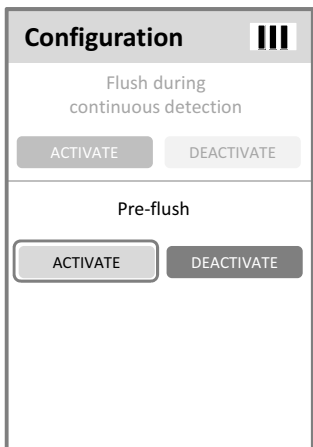
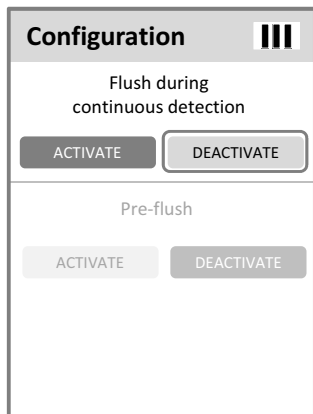

Смыв при продолжительном обнаружении

При продолжительном опознавании объекта каждые 2 минуты осуществляется смыв (макс. 14х).

Активирование смыва при продолжительном обнаружении.

Деактивирование смыва при продолжительном обнаружении.

Переключение между двумя режимами.

Заводская установка: Активирована



Предварительный смыв

Через 2 с после обнаружения объекта происходит смыв с использованием самого маленького количества воды.

Активирование предварительного смыва.

Деактивирование предварительного смыва.

Переключение между двумя режимами.

Заводская установка: Деактивирован



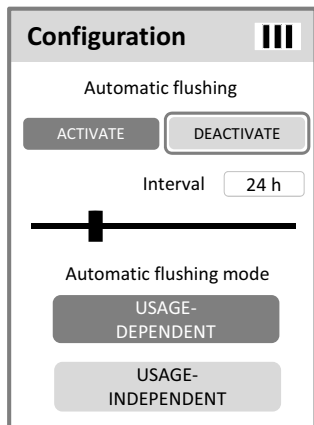

Автоматический смыв

Автоматический смыв служит для обеспечения гигиены при длительном неиспользовании арматуры.

Активирование/деактивирование автоматического смыва

ACTIVATE

Активирование автоматического смыва.

DEACTIVATE

Деактивирование автоматического смыва.

OK

Переключение между двумя режимами.

Заводская установка: Активирована

Интервал автоматического смыва

Интервал, через который повторится автоматический смыв.



4 ч

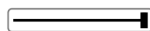

80 ч



Установите значение.

Заводская установка: 24 ч

Режим автоматического смыва

USAGE-DEPENDENT

Арматура выполняет смыв по истечении установленного интервала после последнего использования арматуры (в зависимости от использования).

USAGE-INDEPENDENT

Арматура выполняет смыв по истечении установленного интервала (в зависимости от использования).

OK

Переключение между двумя режимами.

Заводская установка: В зависимости от использования

Configuration III

Cleaning mode

ACTIVATE DEACTIVATE

Runtime 180 sec

Lock present program mode

ACTIVATE DEACTIVATE

SEND

ACTIVATE

Моющий режим

При активированном моющем режиме можно перекрыть поступление потока воды на непродолжительное время. Перекрытие потока воды происходит при ближнем обнаружении сенсором.

DEACTIVATE

Активирование/деактивирование моющего режима

Активирование моющего режима.

Деактивирование моющего режима.

OK

Переключение между двумя режимами.

Заводская установка: Активирована

Продолжительность перекрытия воды



180 с

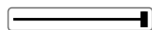

540 с



Установите значение.

Заводская установка: 180 с

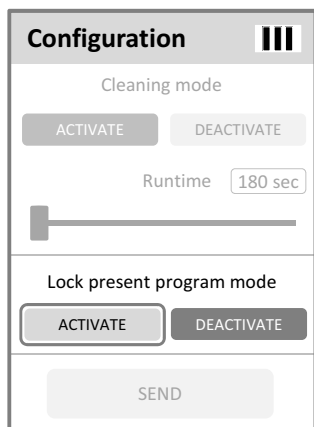

Блокировка режима программирования

При заблокированном режиме программирования программа не может измениться при ближнем обнаружении сенсором.

Активирование блокировки режима программирования.

Деактивирование блокировки режима программирования.

Переключение между двумя режимами.

Заводская установка: Деактивирован



Configuration ☰

Cleaning mode

ACTIVATE DEACTIVATE

Runtime 180 sec

Lock present program mode

ACTIVATE DEACTIVATE

SEND

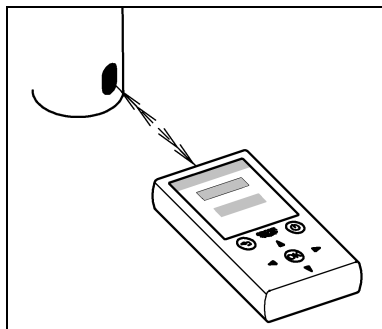

SEND



Отправка конфигурации

Пульт дистанционного управления передает арматуре запись данных с текущими установками.

Направьте пульт дистанционного управления на сенсор.

Выберите пункт меню для отправки записи данных.

Индикатор статуса сигнализирует о выполнении передачи данных.

Если в течение 15 мин. данные не были переданы, то перед передачей данных нужно снова переключить арматуру в [Режим приема](#).

Конфигурация для арматуры туалетов

Прокручивание пунктов конфигурации.

Пункты конфигурации отправляются в виде записи данных к арматуре.

Диапазон действия

Расстояние, на котором сенсор захватывает объект.

Уровень 0 (35 см)

Уровень 19 (95 см)

Установите значение.

Заводская установка: Уровень 13 (75 см)

Кроме того, диапазон действия можно установить в **Тестовый режим** (сервисное меню).

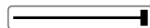
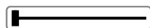
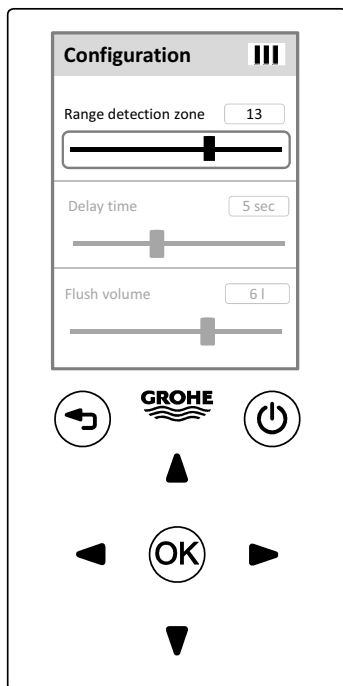

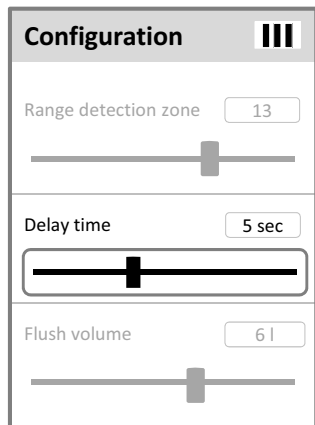

Минимальное время готовности к смыву

Время, прошедшее после покидания диапазона действия, до включения смыва.



2 с

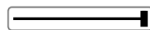

10 с



Установите значение.

Заводская установка: 5 с

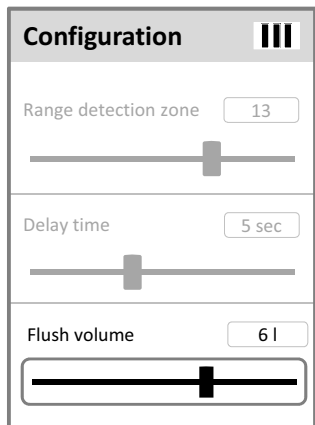

Объем смыва



3 л

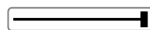

9 л



Установите значение.

Заводская установка: 6 л

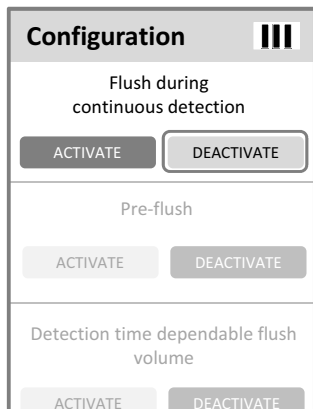

Смыв при продолжительном обнаружении

При продолжительном опознавании объекта каждые 60 минут осуществляется смыв (макс. 3х).



Активирование смыва при продолжительном обнаружении.



Деактивирование смыва при продолжительном обнаружении.



Переключение между двумя режимами.

Заводская установка: Активирована

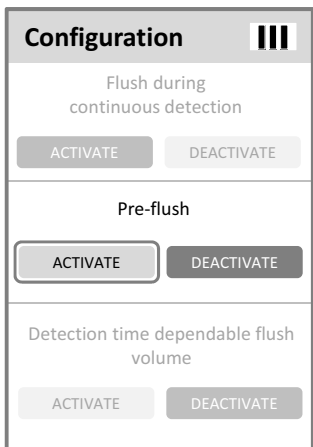

Предварительный смыв

Через 2 с после обнаружения объекта происходит смыв с использованием самого маленького количества воды.



Активирование предварительного смыва.



Деактивирование предварительного смыва.



Переключение между двумя режимами.

Заводская установка: Деактивирован

Configuration 

Flush during continuous detection

Pre-flush

Detection time dependable flush volume

Объем смыва в зависимости от времени обнаружения

При активированной функции объем смыва зависит от времени обнаружения.

Время обнаружения: < 60 с: 3 л

Время обнаружения: > 60 с: установленный объем смыва

Активирование функции.

Деактивирование функции.

Переключение между двумя режимами.

Заводская установка: Деактивирован

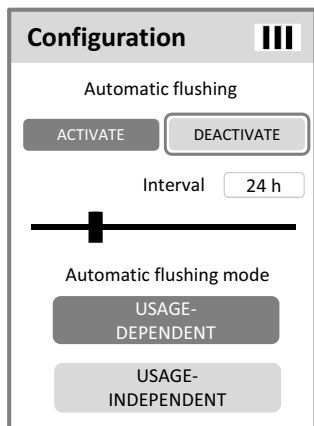

Автоматический смыв

Автоматический смыв служит для обеспечения гигиены при длительном неиспользовании арматуры.

Активирование/деактивирование автоматического смыва

ACTIVATE

Активирование автоматического смыва.

DEACTIVATE

Деактивирование автоматического смыва.

OK

Переключение между двумя режимами.

Заводская установка: Активирована

Интервал автоматического смыва

Интервал, через который повторится автоматический смыв.

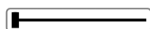

4 ч

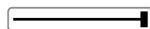

80 ч



Установите значение.

Заводская установка: 24 ч

Режим автоматического смыва

USAGE-DEPENDENT

Арматура выполняет смыв по истечении установленного интервала после последнего использования арматуры (в зависимости от использования).

USAGE-INDEPENDENT

Арматура выполняет смыв по истечении установленного интервала (в зависимости от использования).

OK

Переключение между двумя режимами.

Заводская установка: В зависимости от использования

Configuration III

Cleaning mode

Runtime

Lock present program mode

ACTIVATE

Активирование/деактивирование моющего режима

Активирование моющего режима.

DEACTIVATE

Деактивирование моющего режима.

OK

Переключение между двумя режимами.

Заводская установка: Активирована

Продолжительность перекрытия воды



180 с

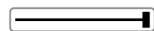

540 с



Установите значение.

Заводская установка: 180 с

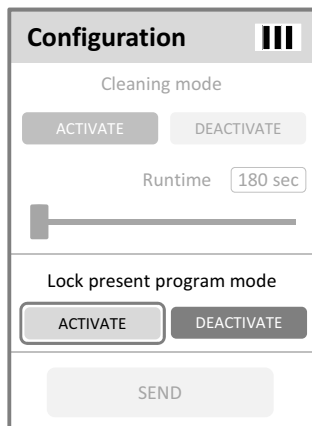

Блокировка режима программирования

При заблокированном режиме программирования программа не может измениться при ближнем обнаружении сенсором.

Активирование блокировки режима программирования.

Деактивирование блокировки режима программирования.

Переключение между двумя режимами.

Заводская установка: Деактивирован



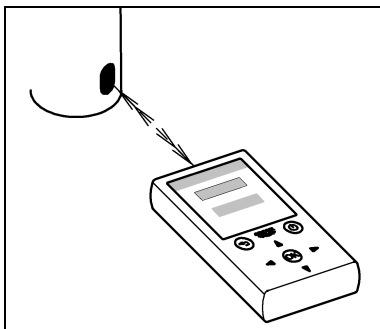
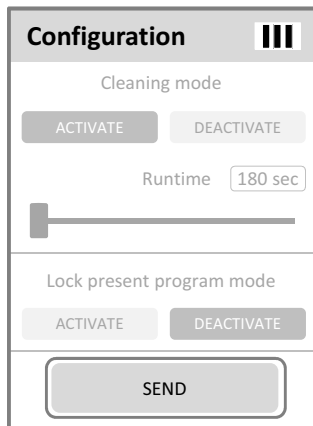

Отправка конфигурации

Пульт дистанционного управления передает арматуре запись данных с текущими установками.

Направьте пульт дистанционного управления на сенсор.

Выберите пункт меню для отправки записи данных.

Индикатор статуса сигнализирует о выполнении передачи данных.



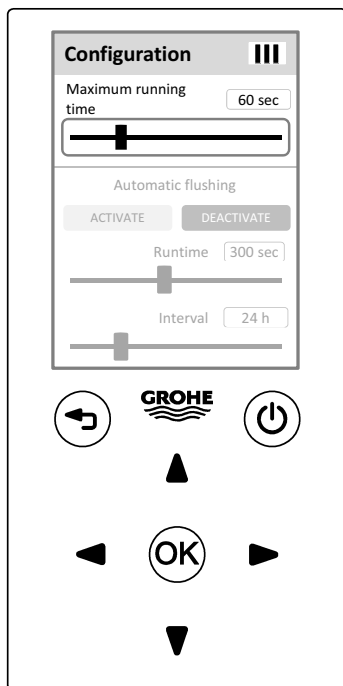

Конфигурация для арматуры душ

Прокручивание пунктов конфигурации.

Пункты конфигурации отправляются в виде записи данных к арматуре.

Максимальное время работы

Арматура автоматически закрывается по истечении установленного времени.

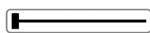

6 с < 60 с: на уровень 6 с

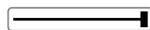

420 с > 60 с: на уровень 60 с



Установите значение.

Заводская установка: 60 с

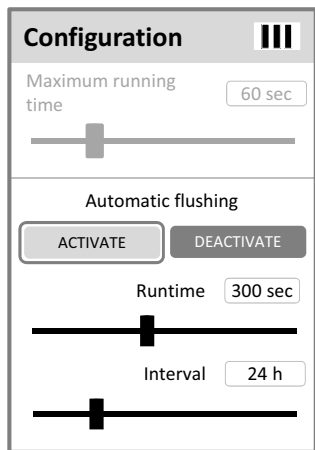

Автоматический смыв

Автоматический смыв служит для обеспечения гигиены при длительном неиспользовании арматуры.



При активированном автоматическом смыве обеспечить свободный сток!

Активирование/деактивирование автоматического смыва

Активирование автоматического смыва.

Деактивирование автоматического смыва.

Переключение между двумя режимами.

Заводская установка: Деактивирован



Продолжительность автоматического смыва

30 с

600 с

Установите значение.

Заводская установка: 300 с

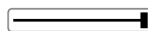

Интервал автоматического смыва

Интервал, через который повторится автоматический смыв.



4 ч

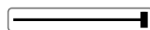

80 ч



Установите значение.

Заводская установка: 24 ч

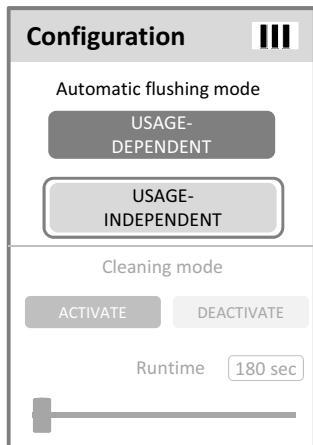

Режим автоматического смыва

Арматура выполняет смыв по истечении установленного интервала после последнего использования арматуры (в зависимости от использования).



Арматура выполняет смыв по истечении установленного интервала (в зависимости от использования).

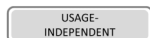

Переключение между двумя режимами.

Заводская установка: В зависимости от использования

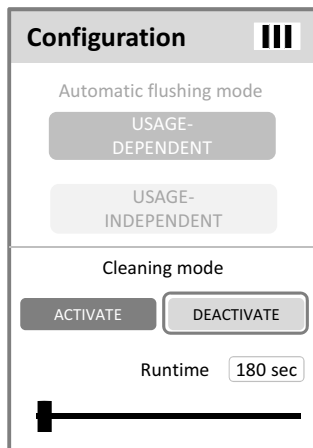

Моющий режим

При активированном моющем режиме можно перекрыть поступление потока воды на непродолжительное время. Перекрытие потока воды происходит при ближайшем обнаружении сенсором.

Активирование/деактивирование моющего режима

Активирование моющего режима.

Деактивирование моющего режима.

Переключение между двумя режимами.

Заводская установка: Активирована



Продолжительность перекрытия воды

180 с

540 с

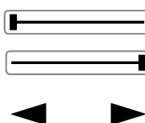

Установите значение.

Заводская установка: 180 с

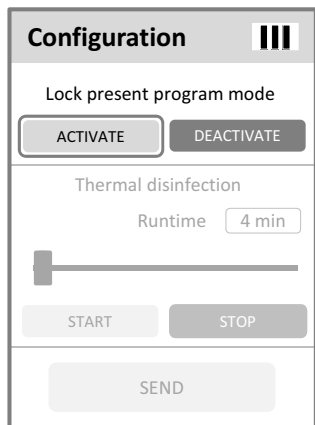

Блокировка режима программирования

При заблокированном режиме программирования программа не может измениться при ближнем обнаружении сенсором.

Активирование блокировки режима программирования.

Деактивирование блокировки режима программирования.

Переключение между двумя режимами.

Заводская установка: Деактивирован

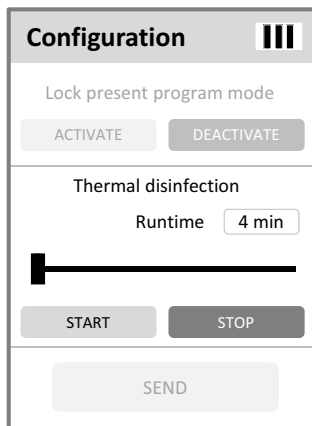

Термическая дезинфекция

Продолжительность термической дезинфекции

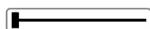

4 мин



23 мин



Установите значение.

Заводская установка: 4 мин

Включение/выключение термической дезинфекции

Выключение арматуры и разблокировка термостата функцию.

Команда тут же передается на арматуру.

Направьте пульт дистанционного управления на сенсор.

Включите термическую дезинфекцию.

Индикатор статуса сигнализирует о выполнении передачи данных. Арматура включает термическую дезинфекцию.

Выключите термическую дезинфекцию по истечении установленного промежутка времени.

Индикатор статуса сигнализирует о выполнении передачи данных. Арматура выключает термическую дезинфекцию.

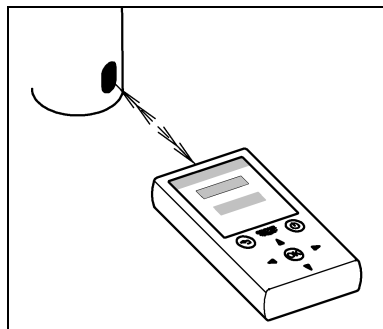

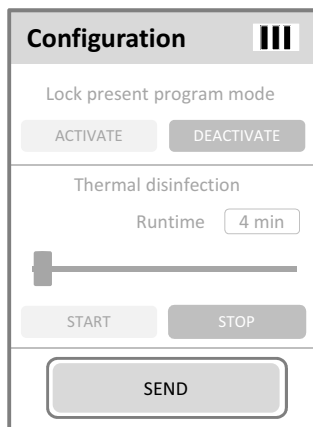

Отправка конфигурации

Пульт дистанционного управления передает арматуре запись данных с текущими установками.

Направьте пульт дистанционного управления на сенсор.

Выберите пункт меню для отправки записи данных.

Индикатор статуса сигнализирует о выполнении передачи данных.

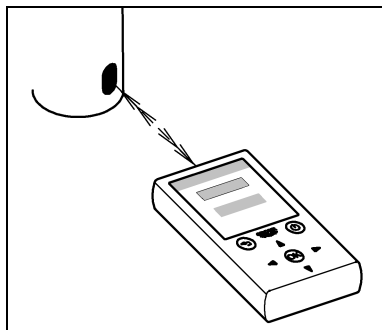

Сервисное обслуживание

Пролистывание пунктов сервисного обслуживания.



Информация по сервисному обслуживанию

Service

Model name

Software version

Serial number

Date of production

Voltage supply

Model name

Тип арматуры: BASIN MIXER (умывальник) / BASIN MIXER THM (умывальник термостат) / URINAL (писсуар) / WC (туалет) / SHOWER (душ)

Software version

Текущий номер версии ПО

Serial number

Серийный номер электронного устройства с инфракрасным излучением

Date of production

Календарная неделя и год изготовления электронного устройства с инфракрасным излучением

Voltage supply

Питание от сети / от аккумуляторной батареи

При питании от аккумуляторной батареи отображается емкость батареи арматуры в %.

Power cut

Количество прерываний напряжения после ввода в эксплуатацию арматуры.

Service

Power cut

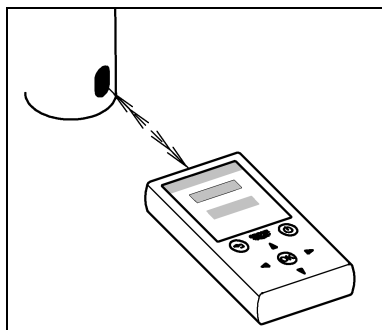
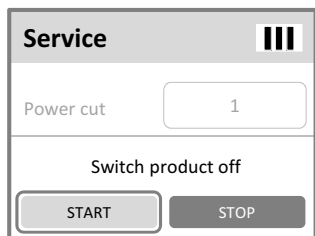

Выключение арматуры

Направьте пульт дистанционного управления на сенсор.



Выключите арматуру.



Индикатор статуса сигнализирует о выполнении передачи данных. Арматура выключена, и датчик выдает мигающий сигнал.



Снова включите арматуру.



Индикатор статуса сигнализирует о выполнении передачи данных. Арматура снова включена.

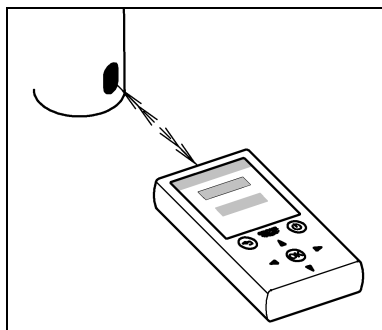
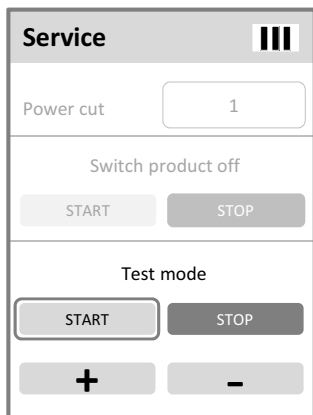

Тестовый режим

В тестовом режиме проверяется диапазон действия без текущей воды. Поток воды имитируется свечением контрольной лампы на сенсоре.

Направьте пульт дистанционного управления на сенсор.



Включение тестового режима.



Увеличение диапазона действия.



Уменьшение диапазона действия.



Выключение тестового режима.



При каждом нажатии индикатор статуса сигнализирует о выполнении передачи данных.

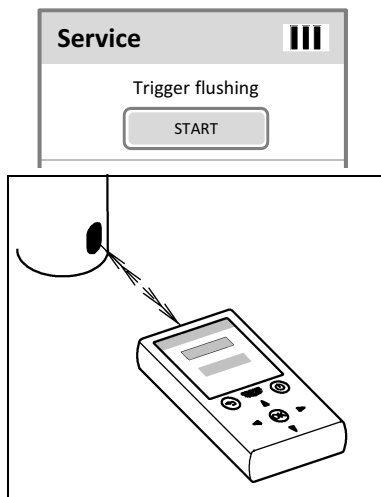

Приведение в действие смыва (писсуар и туалет)

Направьте пульт дистанционного управления на сенсор.

Приведение в действие смыва.

Индикатор статуса сигнализирует о выполнении передачи данных. Арматура включает смыв с предварительно установленным объемом смыва.



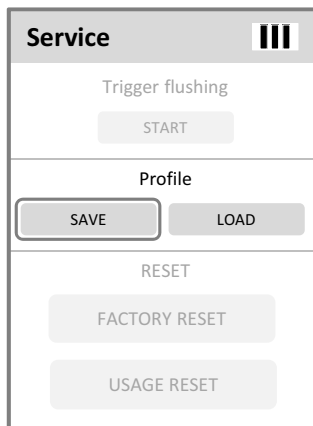

Сохранение профиля

Конфигурацию типа арматуры можно сохранить в виде профиля.



Сохранение конфигурации арматуры.



Индикатор статуса сигнализирует о выполнении сохранения конфигурации.

Загрузка профиля



Загрузка сохраненной конфигурации.



Индикатор статуса сигнализирует о выполнении загрузки конфигурации.



В меню конфигурации можно просмотреть и изменить настройки профиля. Профиль можно передать другим наборам арматуры такого же типа.

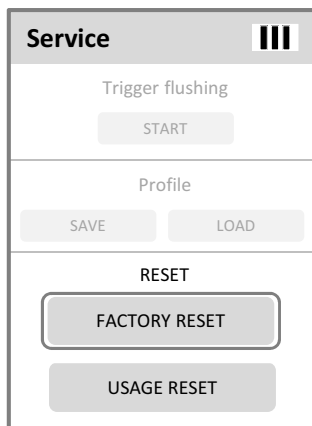

Сброс

Направьте пульт дистанционного управления на сенсор.

FACTORY RESET Возврат к заводским установкам.

USAGE RESET Сбор счетчика использования для нажатий и термической дезинфекции.

Общий счетчик для нажатий и термической дезинфекции не изменяется.

✓ Индикатор статуса сигнализирует о выполнении передачи данных.

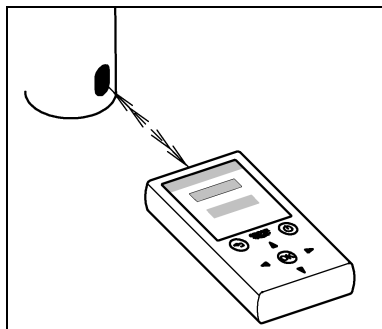

Обслуживание арматуры с односторонним управлением

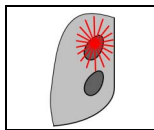
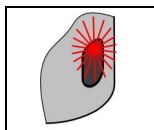

Меню одностороннего управления

Выбор пункта меню.

Пульт дистанционного управления открывает меню одностороннего управления.

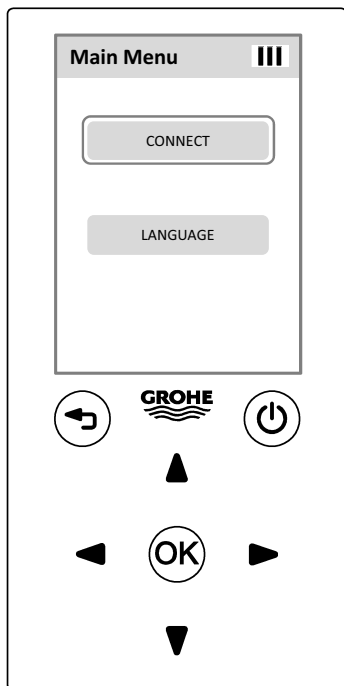

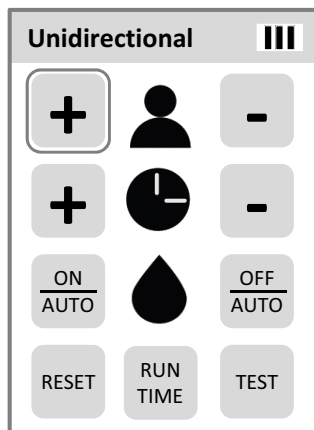

В меню одностороннего управления каждое нажатие на поле выбора тут же передается на арматуру. Подтверждение выдается в виде загорания контрольной лампы в сенсоре арматуры.

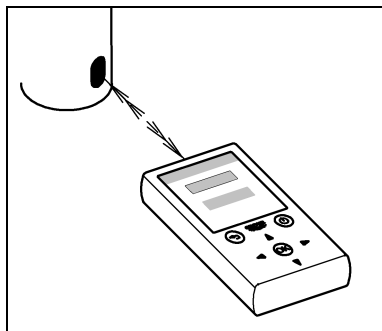

Переключите арматуру в [Режим приема](#).

Направьте пульт дистанционного управления на сенсор и включите передачу данных в течение 10 с:

Настройка конфигурации:

[Конфигурация для арматуры умывальников](#)

[Конфигурация для арматуры писсуаров / туалетов](#)

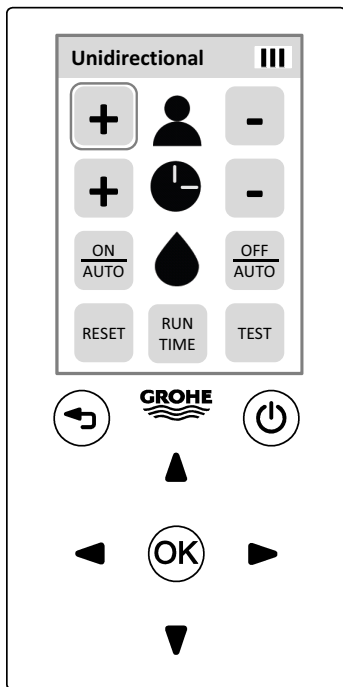

Конфигурация для арматуры умывальников

Сброс



Возврат к заводским установкам.

Контрольная лампа: ■■■■ ■■■■ ■■■■

Арматура писсуаров и туалетов находится в течение 3 минут в режиме установки.

Диапазон действия

Расстояние, на котором сенсор захватывает объект.

Заводская установка умывальника: 12 см

Заводская установка термостата умывальника: 40 см



Увеличение диапазона действия.

Контрольная лампа:

на уровень: ■■■■

Конечное положение: ■■ ■■

Умывальник: 20 см

Термостат умывальника: 45 см



Уменьшение диапазона действия.

Контрольная лампа:

на уровень: ■■■■

Конечное положение: ■■ ■■

Умывальник: 7 см

Термостат умывальника: 20 см

Режим обнаружения (термостат умывальника)

Заводская установка: Рука - тело

Поток воды включается, когда объект находится перед сенсором на расстоянии приблизительно 5 см. Поток воды выключается после покидания диапазона действия.

Рука - рука

Поток воды включается и выключается, когда объект находится перед сенсором на расстоянии приблизительно 5 см.

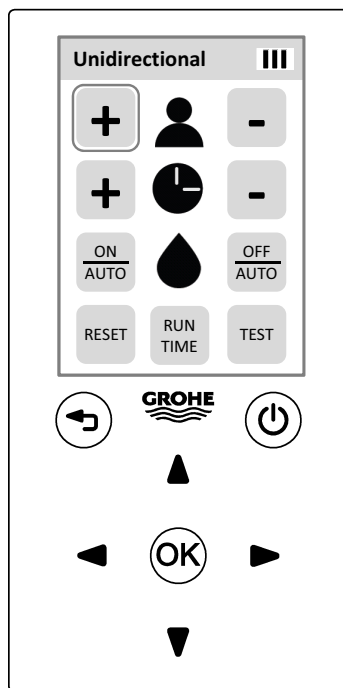

Уменьшайте диапазон действия до достижения конечного положения.

Контрольная лампа: ■■■ ■■■



Переключение режима обнаружения на Рука - рука.

Контрольная лампа: ■■■ ■■■ ■■■ ■■■ ■■■ ■■■ ■■■

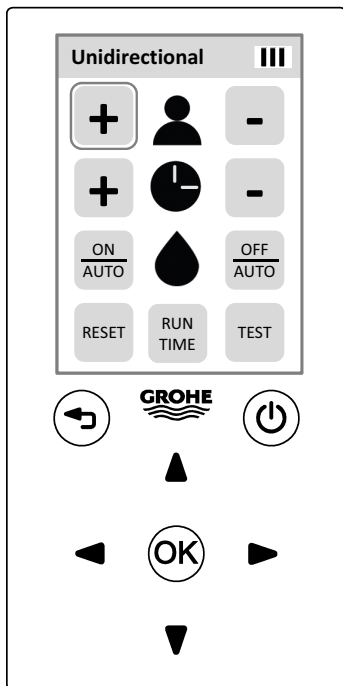

Тело - тело

Поток воды включается после входа в диапазон действия.
Поток воды выключается после покидания диапазона действия.



Увеличивайте диапазон действия до достижения конечного положения.

Контрольная лампа: ■ ■



Переключение режима обнаружения на Тело - тело.

Контрольная лампа: ■ ■ ■ ■ ■ ■ ■ ■



Возврат режима обнаружения на Рука - тело.

Контрольная лампа: ■ ■ ■ ■ ■ ■ ■ ■ ■ ■

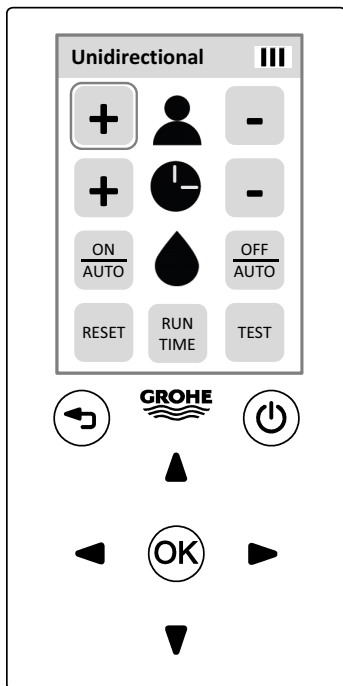

Тестовый режим

В тестовом режиме проверяется диапазон действия без текущей воды. Поток воды имитируется свечением контрольной лампы на сенсоре.

TEST

Активирование функции.

Контрольная лампа: ■ ■ ■ ■ ■ ■ ■ ■ ■ ■



Увеличение диапазона действия.

Контрольная лампа:

на уровень: ■ ■ ■ ■ ■

Конечное положение: ■ ■ ■ ■ ■

Умывальник: 20 см

Термостат умывальника: 45 см



Уменьшение диапазона действия.

Контрольная лампа:

на уровень: ■ ■ ■ ■ ■

Конечное положение: ■ ■ ■ ■ ■

Умывальник: 7 см

Термостат умывальника: 20 см

TEST

Деактивируйте функцию или подождите 60 с.

Контрольная лампа: ■ ■ ■ ■ ■ ■ ■ ■ ■ ■

Термическая дезинфекция

Включение/выключение термической дезинфекции

Повернуть ручку смешивающего устройства или термостата до максимальной температуры горячей воды.



Включите термическую дезинфекцию.

Контрольная лампа: ■ ■ ■ ■



Выключите термическую дезинфекцию по истечении установленного промежутка времени.

Контрольная лампа: ■ ■ ■ ■

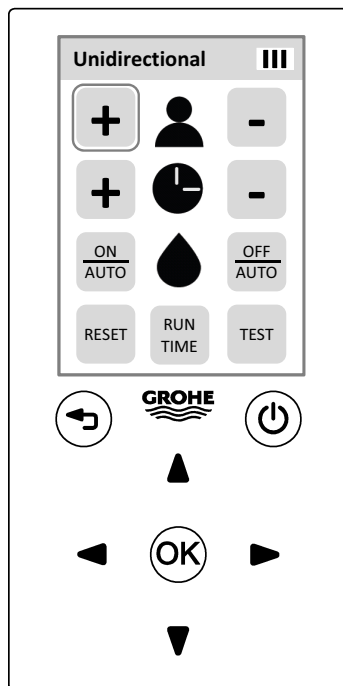

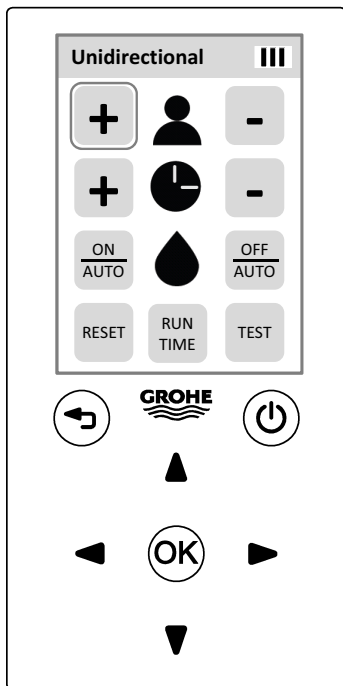

Продолжительность термической дезинфекции

Заводская установка: 3,5 мин

TEST

Активирование функции.

Контрольная лампа: ■ ■ ■ ■ ■ ■ ■ ■ ■ ■

OFF
AUTO

Установка продолжительности.

Контрольная лампа:

3,5 мин.: ■ ■ ■ ■ 11 мин.: ■ ■ ■ ■ ■ ■ ■ ■ ■ ■

Переключение повторным нажатием.

TEST

Деактивируйте функцию или подождите 60 с.

Контрольная лампа: ■ ■ ■ ■ ■ ■ ■ ■ ■ ■

Данная функция имеется у изделий, которые были изготовлены после 01.06.2003 г. После нажатия соответствующих кнопок у арматуры старых моделей арматура выключается.

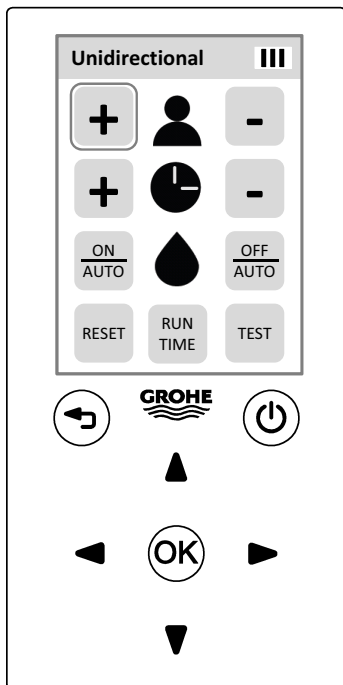

Максимальное время работы

Арматура автоматически закрывается по истечении установленного времени при постоянном опознавании объекта (автоматическое аварийное отключение).

Заводская установка: 60 с

RUN
TIME

Активирование функции.

Контрольная лампа: ■ ■ ■ ■ ■ ■ ■ ■



Увеличение максимального времени работы.

Контрольная лампа:

Время работы < 60 с на уровень (6 с): ■ ■ ■ ■

Время работы > 60 с на уровень (60 с): ■ ■ ■ ■ ■ ■ ■ ■ ■ ■

Конечное положение (420 с): ■■■ ■■■



Уменьшение максимального времени работы.

Контрольная лампа:

Время работы < 60 с на уровень (6 с): ■ ■ ■ ■

Время работы > 60 с на уровень (60 с): ■ ■ ■ ■ ■ ■ ■ ■ ■ ■

Конечное положение (6 с): ■■■ ■■■

Функция деактивируется через 10 с.

Контрольная лампа: ■ ■ ■ ■

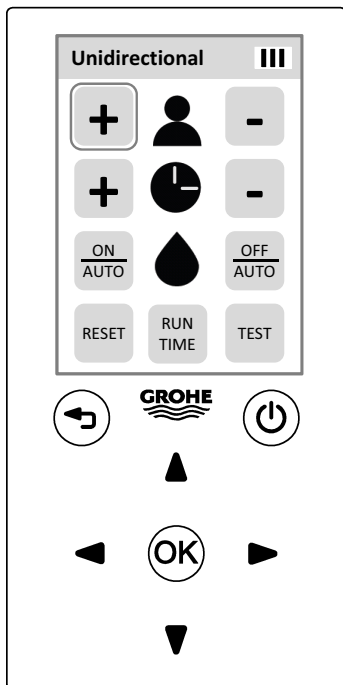

Автоматический смыв

Автоматический смыв служит для обеспечения гигиены при длительном неиспользовании арматуры.



При активированном автоматическом смыве обеспечить свободный сток!

Для проведения автоматической промывки трубопроводов холодной и горячей воды арматура должна быть в положении смешивания воды!

Активирование/деактивирование автоматического смыва

Заводская установка: Деактивирован

RUN
TIME

Активирование функции.

Контрольная лампа: ■ ■ ■ ■ ■ ■ ■ ■ ■ ■

OFF
AUTO

Активирование/деактивирование автоматической промывки.

Контрольная лампа:

активирована: ■ ■ ■ ■ деактивирована: ■ ■ ■ ■

Переключение повторным нажатием.

Функция деактивируется через 10 с.

Контрольная лампа: ■ ■ ■ ■

Данная функция имеется у изделий, которые были изготовлены после 01.05.2002 г.

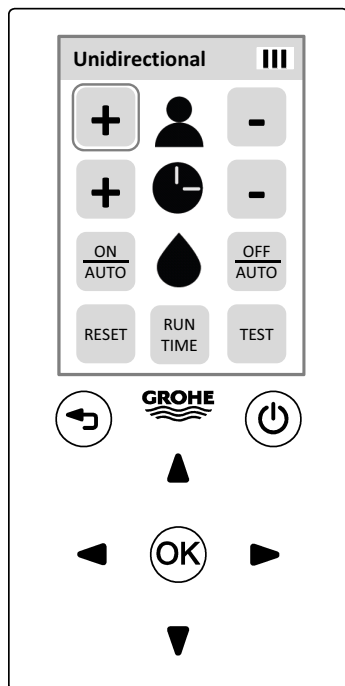

Интервал автоматического смыва

Интервал, через который повторится автоматический смыв.

Заводская установка: 3 дня



Активирование функции.

Контрольная лампа: ■ ■ ■ ■ ■ ■ ■ ■



Установка интервала.

Контрольная лампа:

1 день: ■ ■ ■ ■ 3 дня: ■ ■ ■ ■

Переключение повторным нажатием.



Деактивируйте функцию или подождите 60 с.

Контрольная лампа: ■ ■ ■ ■ ■ ■ ■ ■

Продолжительность автоматического смыва

Заводская установка: 5 мин

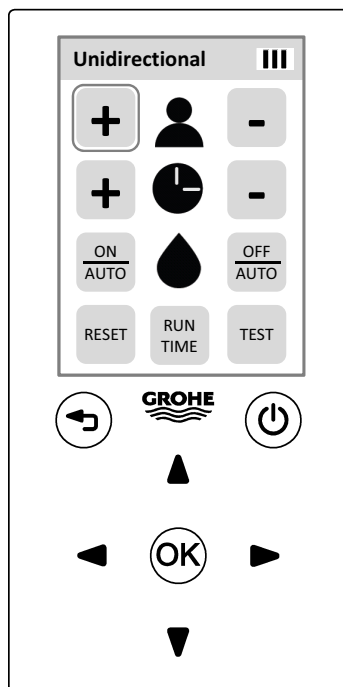

TEST

Активирование функции.

Контрольная лампа: ■ ■ ■ ■ ■ ■ ■ ■ ■ ■



Увеличение времени работы.

Контрольная лампа:

на уровень (1 мин): ■ ■ ■ ■

Конечное положение (10 мин): ■■■ ■■■



Уменьшение времени работы.

Контрольная лампа:

на уровень (1 мин): ■ ■ ■ ■

Конечное положение (1 мин): ■■■ ■■■

TEST

Деактивируйте функцию или подождите 60 с.

Контрольная лампа: ■ ■ ■ ■ ■ ■ ■ ■ ■ ■

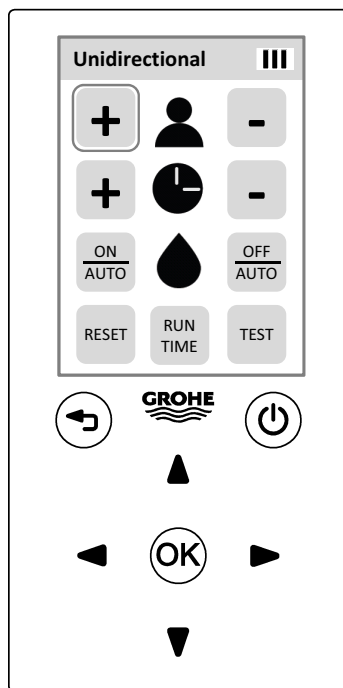

Режим автоматического смыва

Арматура выполняет промывку по истечении установленного интервала после последнего использования арматуры (в зависимости от использования) или по истечении установленного интервала (независимо от использования).

Заводская установка: В зависимости от использования

RUN
TIME

Активирование функции.

Контрольная лампа: ■ ■ ■ ■ ■ ■ ■ ■

TEST

Установка режима.

Контрольная лампа:

Независимо от использования: ■ ■ ■ ■ ■

В зависимости от использования: ■■■ ■■■

Переключение повторным подтверждением.

Функция деактивируется через 10 с.

Контрольная лампа: ■ ■ ■ ■ ■

Данная функция имеется у изделий, которые были изготовлены после 01.02.2009 г.

Конфигурация для арматуры писсуаров / туалетов

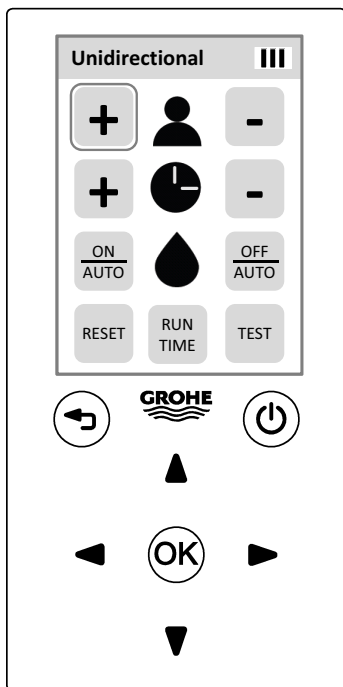

Сброс



Возврат к заводским установкам.

Контрольная лампа: ■■■■ ■■■■ ■■■■

Диапазон действия

Расстояние, на котором сенсор захватывает объект.

Заводская установка для писсуара: 45 см

Заводская установка для туалета: 75 см



Увеличение диапазона действия.

Контрольная лампа:

на уровень: ■■■■

Конечное положение: ■■ ■■

Писсуар: 55 см / туалет: 95 см



Уменьшение диапазона действия.

Контрольная лампа:

на уровень: ■■■■

Конечное положение: ■■ ■■

Писсуар: 20 см / туалет: 35 см

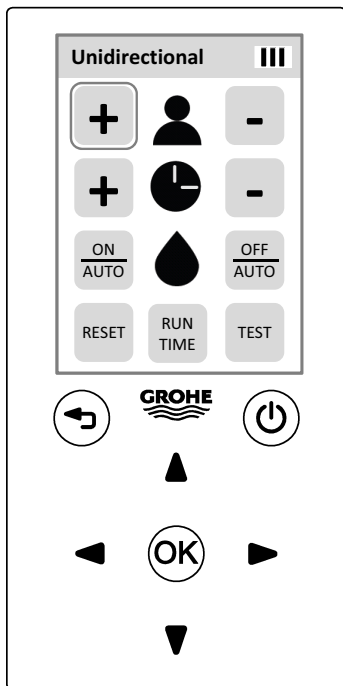

Тестовый режим

В тестовом режиме проверяется диапазон действия без текущей воды. Поток воды имитируется свечением контрольной лампы на сенсоре.

TEST

Активирование функции.

Контрольная лампа: ■ ■ ■ ■ ■ ■ ■ ■ ■ ■



Увеличение диапазона действия.

Контрольная лампа:

на уровень: ■ ■ ■ ■

Конечное положение: ■ ■ ■ ■

Писсуар: 55 см / туалет: 95 см



Уменьшение диапазона действия.

Контрольная лампа:

на уровень: ■ ■ ■ ■

Конечное положение: ■ ■ ■ ■

Писсуар: 20 см / туалет: 35 см

TEST

Деактивируйте функцию или подождите 60 с.

Контрольная лампа: ■ ■ ■ ■ ■ ■ ■ ■ ■ ■

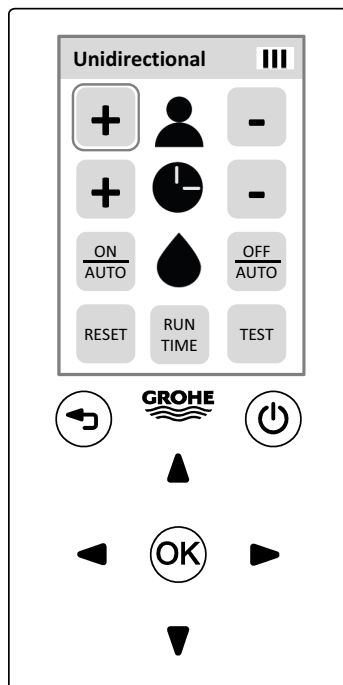

Приведение в действие смыва

ON
AUTO

Включение смыва.

Контрольная лампа: ■ ■ ■ ■

Смыв при продолжительном обнаружении

При продолжительном обнаружении объекта каждые 60 минут осуществляется смыв (макс. 3х).

Заводская установка: Активирована

TEST

Активирование функции.

Контрольная лампа: ■ ■ ■ ■ ■ ■ ■ ■

OFF
AUTO

Активирование/деактивирование смыва при продолжительном обнаружении.

Контрольная лампа:

активирована: ■ ■ ■ ■ деактивирована: ■ ■ ■ ■

Переключение повторным нажатием.

TEST

Деактивируйте функцию или подождите 60 с.

Контрольная лампа: ■ ■ ■ ■

Данная функция имеется у изделий, которые были изготовлены после 01.08.2003 г. После нажатия соответствующих полей выбора у арматуры старых моделей арматура выключается.

Предварительный смыв

Через 2 с после обнаружения объекта происходит смыв с использованием самого маленького количества воды.

Заводская установка: Деактивирован

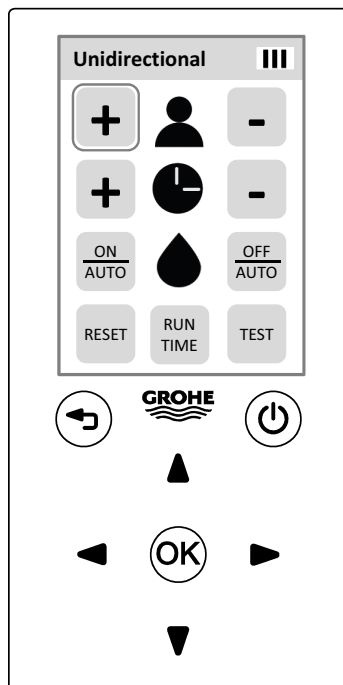

TEST

Активирование функции.

Контрольная лампа: ■ ■ ■ ■ ■ ■ ■ ■

ON
AUTO

Активирование/деактивирование смыва при продолжительном обнаружении.

Контрольная лампа:

активирована: ■ ■ ■ ■ деактивирована: ■■ ■■

Переключение повторным нажатием.

TEST

Деактивируйте функцию или подождите 60 с.

Контрольная лампа: ■ ■ ■ ■ ■ ■ ■ ■

Данная функция имеется у изделий, которые были изготовлены после 01.07.2007 г.

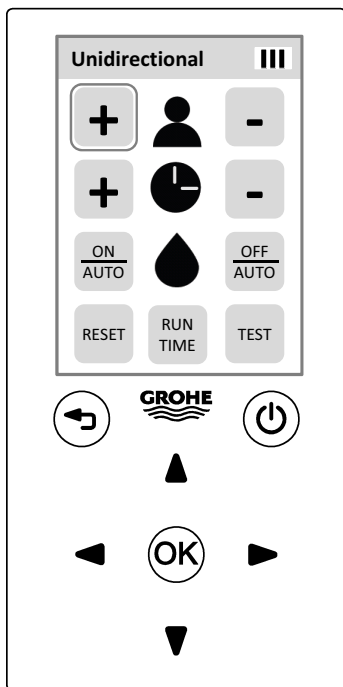

Минимальное время готовности к смыву

Время, прошедшее после покидания диапазона действия, до включения смыва.

Заводская установка для арматуры, работающей от батареек: 5 с

Заводская установка для арматуры, работающей от сети: 7 с

TEST

Активирование функции.

Контрольная лампа: ■ ■ ■ ■ ■ ■ ■ ■



Увеличение минимального времени выдержки.

Контрольная лампа:

на уровень (1 с): ■ ■ ■ ■

Конечное положение (10 с): ■■■ ■■■



Уменьшение минимального времени выдержки.

Контрольная лампа:

на уровень (1 с): ■ ■ ■ ■

Конечное положение (1 с): ■■■ ■■■

TEST

Деактивируйте функцию или подождите 60 с.

Контрольная лампа: ■ ■ ■ ■

Данная функция имеется у изделий, которые были изготовлены после 01.07.2007 г.

Автоматический смыв

Автоматический смыв служит для обеспечения гигиены при длительном неиспользовании арматуры.

Активирование/деактивирование автоматического смыва

Заводская установка: Активирована

Активирование функции.

Контрольная лампа: ■ ■ ■ ■ ■ ■ ■ ■

Активирование/деактивирование автоматической промывки.

Контрольная лампа:

активирована: ■ ■ ■ ■ деактивирована: ■ ■ ■ ■

Переключение повторным нажатием.

Функция деактивируется через 10 с.

Контрольная лампа: ■ ■ ■ ■

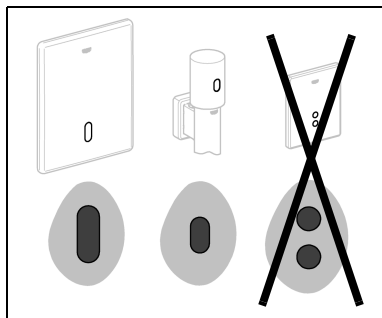

RUN
TIME

OFF
AUTO

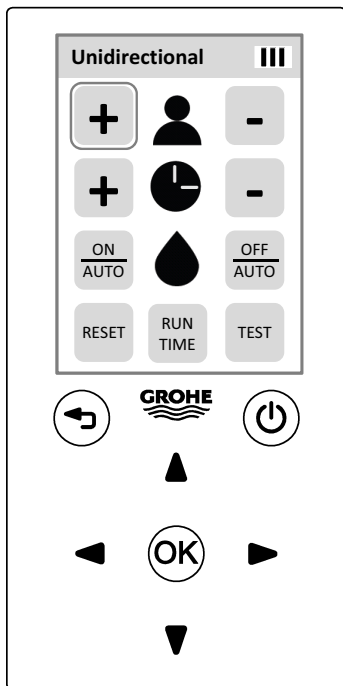

Интервал автоматического смыва

Интервал, через который повторится автоматический смыв.

Заводская установка для писсуара: 1 день

Заводская установка для туалета: 3 дня

RUN
TIME

Активирование функции.

Контрольная лампа: ■ ■ ■ ■ ■ ■ ■ ■ ■ ■



Установка интервала на 1 день.

Контрольная лампа:

■ ■ ■ ■



Установка интервала на 3 дня.

Контрольная лампа:

■ ■ ■ ■

Функция деактивируется через 10 с.

Контрольная лампа: ■ ■ ■ ■

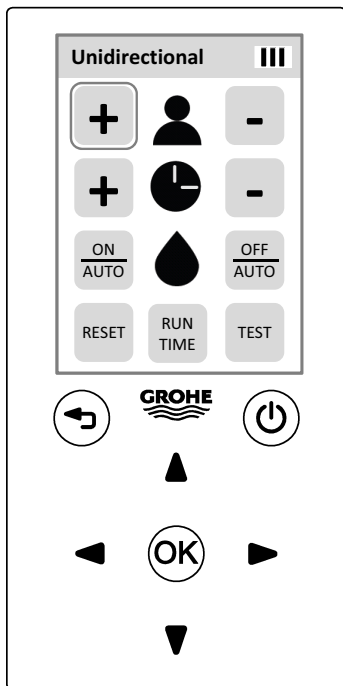

Режим автоматического смыва

Арматура выполняет промывку по истечении установленного интервала после последнего использования арматуры (в зависимости от использования) или по истечении установленного интервала (независимо от использования).

Заводская установка: В зависимости от использования

RUN
TIME

Активирование функции.

Контрольная лампа: ■ ■ ■ ■ ■ ■ ■ ■

TEST

Установка режима.

Контрольная лампа:

Независимо от использования: ■ ■ ■ ■

В зависимости от использования: ■■■ ■■■

Переключение повторным подтверждением.

Функция деактивируется через 10 с.

Контрольная лампа: ■ ■ ■ ■

Активирование/деактивирование автоматического смыва

Заводская установка: Активирована

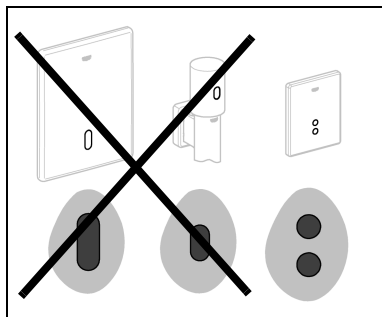

RUN
TIME

Активирование функции.

Контрольная лампа: ■ ■ ■ ■

OFF
AUTO

Активирование/деактивирование автоматической промывки.

Контрольная лампа:

активирована: ■ ■ ■ ■ деактивирована: ■ ■ ■ ■

Переключение повторным нажатием.

Функция деактивируется через 10 с.

Контрольная лампа: ■ ■ ■ ■

Техническое обслуживание

Замена аккумуляторных батареек

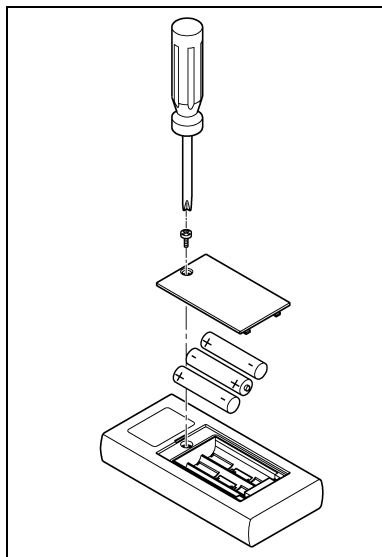

Указание по утилизации

При утилизации аккумуляторов соблюдайте предписания соответствующей страны!