

Проблема или неисправность	Причина	Меры по устранению
Устройство не нагревается	Устройство включено?	Включите устройство или настройте желаемый уровень обогрева.
Устройство не нагревается	Регулятор температуры установлен на слишком низкое значение?	Установите регулятор температуры на более высокое значение.
Устройство не нагревается	Нет напряжения?	Проверьте кабели, вилку, розетки и предохранитель.

Если неисправность не удастся устранить самостоятельно, свяжитесь с ближайшим поставщиком. Имейте в виду, что любой неправильный ремонт также аннулирует гарантию и может повлечь за собой дополнительные расходы.

FLUMEN

Руководство  
пользователя

## ПОЛОТЕНЦЕСУШИТЕЛЬ ЭЛЕКТРИЧЕСКИЙ

Модель  
CNDRYE003B

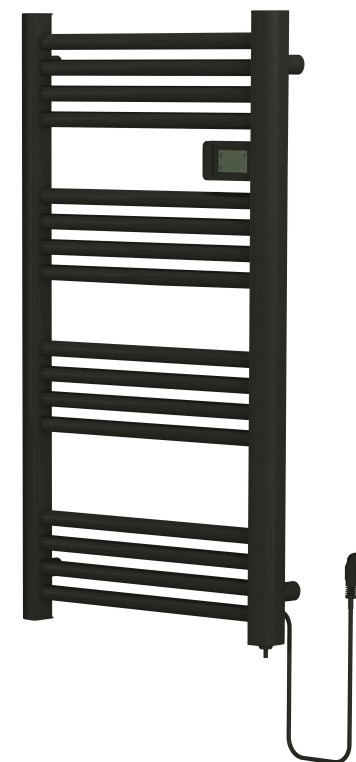

**Изготовитель:**

JIANGXI AVONFLOW HVAC TECH CO., LTD,  
No.11, Yizhou Avenue, Shangrao Economic  
Development Zone, Jiangxi,  
P. R. CHINA, 0571-28190513

**Уполномоченное изготовителем**

**лицо/Импортер:** ООО «БАУЦЕНТР РУС»  
РОССИЯ, 236029 г. Калининград,  
ул. А. Невского, 205 Тел.: +7 (4012) 999-111  
[www.baucenter.ru](http://www.baucenter.ru)

## ОПИСАНИЕ СИМВОЛОВ



Соответствует европейским директивам, относящимся к этому продукту.



**Внимание! Высокая температура!**



Значок с изображением перечеркнутого мусорного контейнера на колесиках обозначает необходимость утилизировать данное изделие отдельно от бытового мусора. Устройство должно быть отправлено на утилизацию в соответствии с местными правилами по утилизации отходов. Утилизация данного устройства отдельно от бытовых отходов поможет уменьшить объем отходов, отправляемых на мусоросжигательные заводы или на свалки, и минимизировать возможное негативное воздействие на здоровье человека и окружающую среду.

## ОБЩАЯ ИНФОРМАЦИЯ ПО ТЕХНИКЕ БЕЗОПАСНОСТИ

Этим устройством могут пользоваться дети старше 8 лет, а также лица со сниженными физическими, сенсорными или ментальными возможностями или с недостаточным опытом и знаниями при условии присмотра за ними или инструктажа относительно безопасного использования устройства и понимания возможной опасности.

Дети не должны играть с этим устройством.

Дети не должны выполнять очистку и обслуживание устройства без присмотра.

Дети в возрасте до 3 лет не должны допускаться к устройству без постоянного присмотра.

Дети в возрасте от 3 до 8 лет могут лишь включать или выключать устройство при условии его надлежащей установки, под присмотром взрослых, после соответствующего инструктажа о безопасном использовании устройства и его возможной опасности. Дети в возрасте от 3 до 8 лет не должны включать устройство в розетку, регулировать его работу, выполнять очистку и обслуживание.



**ВНИМАНИЕ! Некоторые части устройства могут быть очень горячими и вызвать ожог. Особое внимание при работе устройства следует уделять там, где присутствуют дети и уязвимые группы населения.**

Если кабель питания поврежден, то во избежание поражения электрическим током его должен заменить изготовитель, его технический представитель или другой квалифицированный специалист.

## IV. Очистка и обслуживание

- Перед очисткой убедитесь, что обогреватель отключен от электросети и полностью остыл.
- Протрите поверхность устройства мягкой тканью, слегка смоченной в мягком моющем средстве, и дайте ему полностью высохнуть.
- Не используйте для очистки корпуса агрессивные чистящие средства или острые либо металлические предметы.

**Неправильное выполнение ремонта может привести к небезопасной работе устройства. Это опасно для пользователей и окружающей среды!**

- Обнаружение открытия окна. 

В состоянии обогрева, когда температура окружающей среды падает на 2 °С в течение 5 минут, указывая на то, что окно открыто, запускается функция обнаружения открытия окна (когда устройство работает в режиме разморозки). Устройство отключает обогрев на 65/90 минут, затем возвращается к предыдущему режиму. Если температура окружающей среды снова падает на 2°С в течение 5 минут, снова включается обнаружение открытия окна и обогрев отключается на 65/90 минут. Цикл будет повторяться.

– Значение [0] указывает на то, что функция обнаружения открытия окна выключена.

– Нажмите кнопку [+] , чтобы включить функцию обнаружения открытия окна. Пользователь может перезапустить настройки таймера обогрева, выбрать значение [0], [65] или [90] минут. После настройки нажмите на кнопку [✓], чтобы перейти к другим режимам.

- Удаление накипи. 

Нажмите кнопку [+] для увеличения температуры или кнопку [-] для уменьшения температуры поверхности изделия, выберите значение [0], [40], [45], [50], [55] или [60]°С. После настройки нажмите на кнопку [✓], чтобы перейти к другим режимам.

- Функция памяти при отключении питания.

После повторного включения питания будет автоматически восстановлен последний используемый режим, за исключением времени, которое было сброшено. Другие режимы тоже будут сохранены.

- Восстановление заводских настроек.

В режиме ожидания нажмите и удерживайте кнопку [⏻] в течение 10 секунд, чтобы система автоматически выполнила восстановление заводских настроек. Затем нажмите кнопку [⏻] и температура установится на значение 19°С для комфортного режима или на значение 15°С для режима ЭКО. Настройки по умолчанию: время [0000], день недели [1], [P1–P7]. Все настройки времени сбрасываются до заводских.

## ВНИМАНИЕ!

Во избежание риска, связанного с непреднамеренным сбросом термозащиты, нельзя подключать данное устройство к сети питания через внешнее переключающее устройство, такое как таймер, или подключать его к цепи, которую регулярно включают и выключают.

- Нельзя располагать обогреватель непосредственно под розеткой.
- Чтобы избежать опасности для маленьких детей, это устройство следует устанавливать так, чтобы самая нижняя нагревательная рейка находилась на высоте не менее 60 см над полом. Для правильного монтажа на стене см. раздел «Установка на стену».
- Фиксируемые обогреватели нужно устанавливать таким образом, чтобы человек, принимающий ванну или душ, не мог задеть выключатель или другие органы управления.
- Используйте изделие только по назначению, указанному в данных инструкциях по эксплуатации. Любое другое использование недопустимо. Производитель не несет ответственности за повреждения, вызванные подобным использованием.
- В целях безопасного использования данного устройства пользователь должен внимательно прочитать и понять данную инструкцию по эксплуатации перед его первым использованием.
- Соблюдайте все правила техники безопасности! Несоблюдение данных инструкций может привести к травмам пользователя и других людей.
- Не применяйте устройство в местах использования или хранения бензина, краски или других горючих жидкостей.
- Не оставляйте включенное устройство без присмотра.
- Всегда соблюдайте все применимые национальные и международные правила безопасности, здравоохранения и охраны труда.
- Перед подключением убедитесь, что напряжение источника питания соответствует техническим характеристикам устройства.
- Если устройство не используется, убедитесь, что оно отключено от электросети.
- Перед подключением к электросети убедитесь, что прибор выключен.
- Перед подключением кабеля к электросети убедитесь, что устройство выключено.
- Перед транспортировкой устройства отключите его от электросети.
- Используйте только внутри помещений.

Установите обогреватель в правильном положении в соответствии со стандартом IP24, как показано на рисунке ниже.

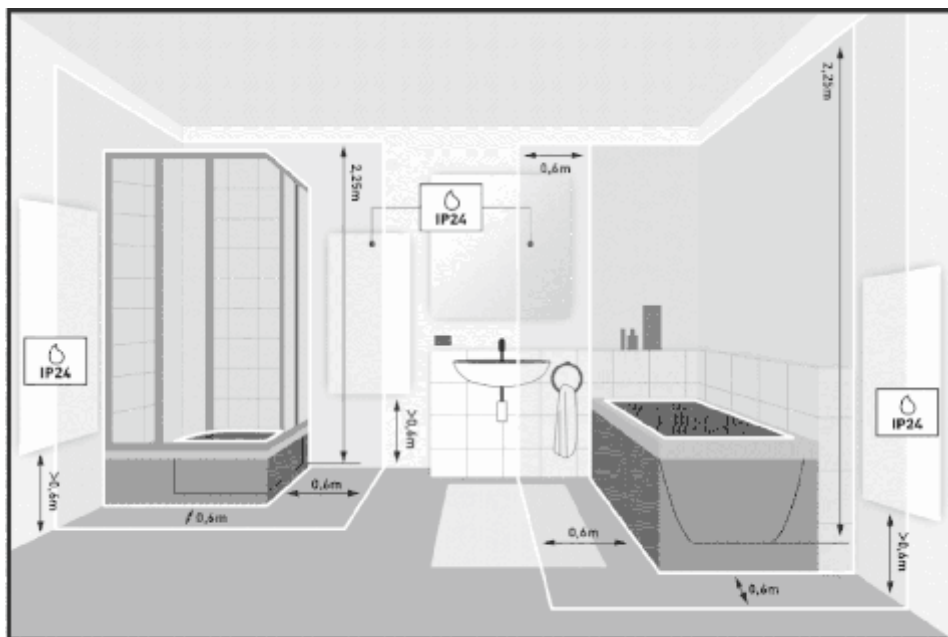

**Данное изделие предназначено для помещения. Только для бытового использования!**

Повторите описанные выше шаги, чтобы перейти в интерфейс режима «P1», нажмите символ режима [✓] и удерживайте его в течение 5 секунд, пока значение не изменится на [00]. Используйте кнопки [+] и [-] для изменения настроек режима P1 (нажмите кнопку [+] для запуска комфортного режима или кнопку [-] для запуска режима ЭКО). После изменения настроек режима нажмите на символ режима [ ], чтобы выйти из этого интерфейса или выбрать и зайти в следующую программу (от 2 до 7) и изменить ее в соответствии с описанием выше.

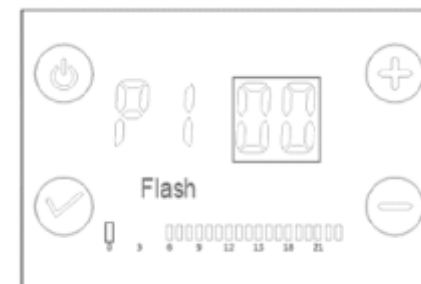

- Блокировка от детей. 

Чтобы избежать неправильной работы, пользователь может настроить блокировку от детей для текущего режима. Одновременно нажмите и удерживайте кнопки [+] и [-] в течение 5 секунд, пока символ блокировки от детей [🔑] не начнет светиться, тогда текущий режим будет заблокирован. Работать будет только кнопка включения/выключения [⏻], другие функции будут недоступны. Чтобы отключить блокировку от детей, одновременно нажмите и удерживайте кнопки [+] и [-] в течение 5 секунд, пока символ блокировки от детей [🔑] не перестанет светиться.

Внутренние настройки и описание

В режиме ожидания нажмите и удерживайте кнопку [+] в течение 5 секунд, чтобы перейти к внутренним настройкам, затем нажмите кнопку [✓], чтобы переключить режим (F0–F2), и используйте кнопки [+] и [-] для настройки.

Настройка температурной компенсации (F0) — Обнаружение открытия окна (F1) — Удаление накипи (F2).

– Настройка температурной компенсации при неправильной температуре. Нажмите кнопку [+] в выключенном состоянии, чтобы перейти к настройкам температурной компенсации в диапазоне от 5 до -5°C, затем нажмите кнопку [✓] для выхода из текущих настроек.

- P4: Комфортный режим 6:00–9:00, 12:00–14:00 и 16:00–22:00 (кроме вышеупомянутого периода времени работает режим ЭКО).

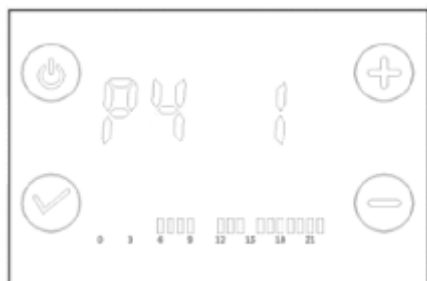

- P5: Режим ЭКО 0:00–23:00

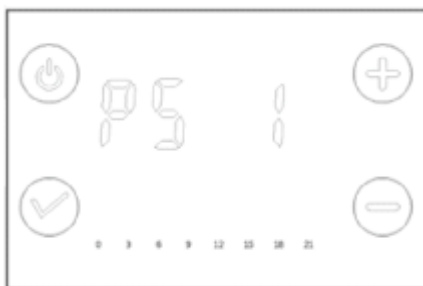

- P6: Режим ЭКО 0:00–24:00

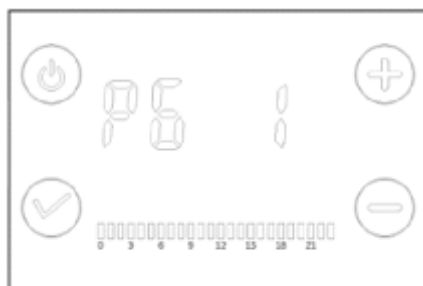

- P7: Комфортный режим 16:00–22:00 (кроме вышеупомянутого периода времени работает режим ЭКО).

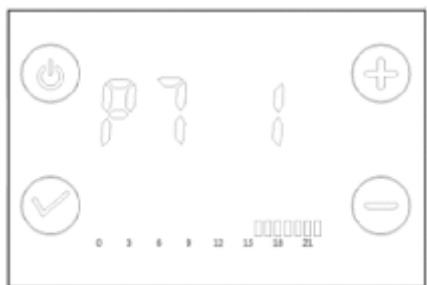

**Примечание.** Эти вышеописанные программы предварительно настроены на заводе-изготовителе, программы с P1 по P7 могут быть изменены пользователем самостоятельно по его желанию.

## I. УСТАНОВКА НА СТЕНУ

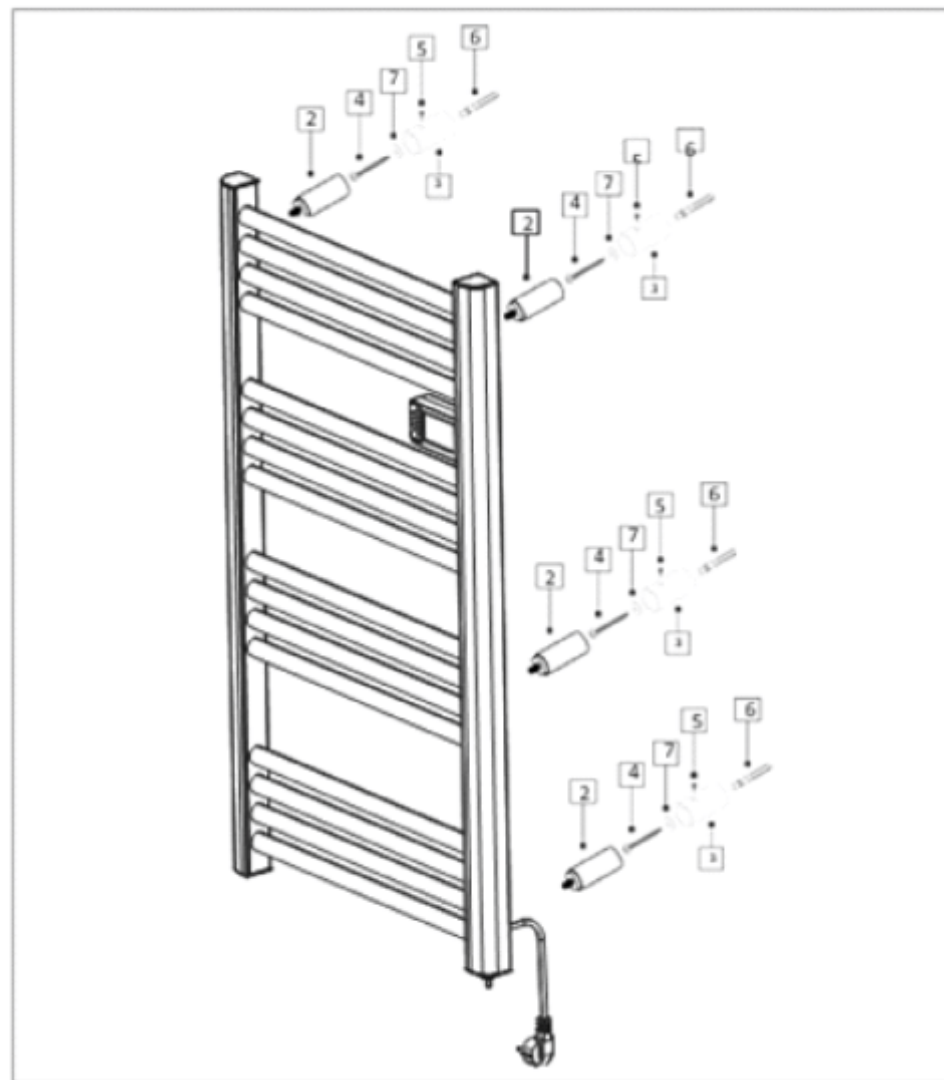

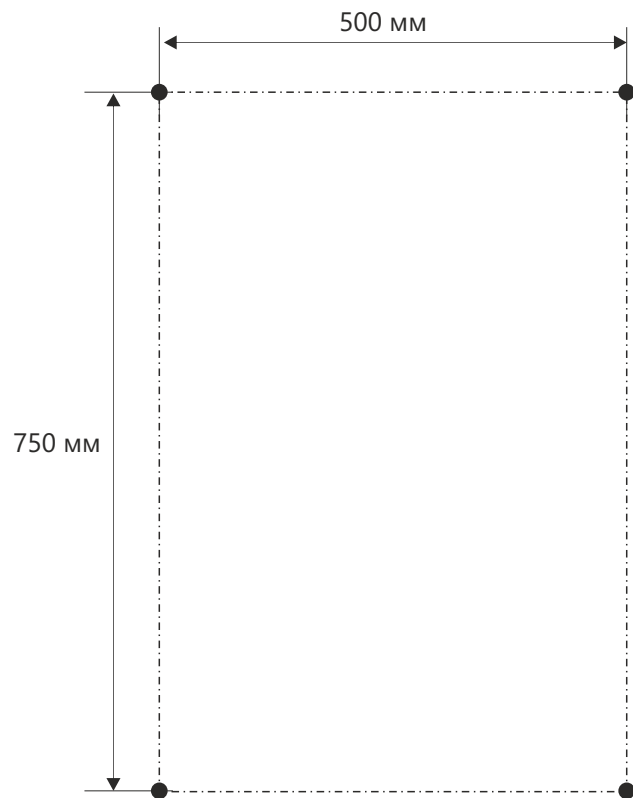

- 1) Просверлите отверстия в стене в соответствии с приведенной выше схемой.
- 2) Установите крепежную трубу в отверстие и закрепите кронштейн на стене винтами, затем закрепите устройство на кронштейне.

**Предупреждение! Соблюдайте безопасное расстояние, как показано на рисунке выше. Перед использованием обогревателя убедитесь, что он надежно закреплен на стене.**

- P1: Комфортный режим 6:00–22:00 (кроме вышеупомянутого периода времени работает режим ЭКО).

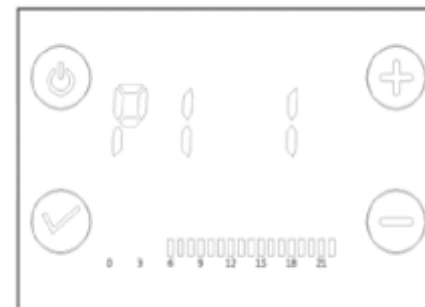

- P2: Комфортный режим 19:00–6:00 (кроме вышеупомянутого периода времени работает режим ЭКО).

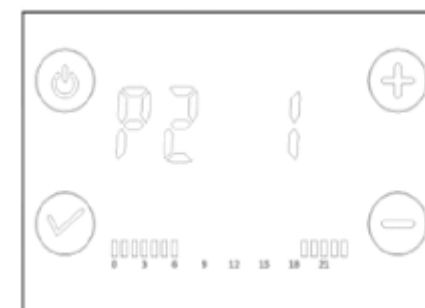

- P3: Комфортный режим 6:00–9:00 и 16:00–22:00 (кроме вышеупомянутого периода времени работает режим ЭКО).

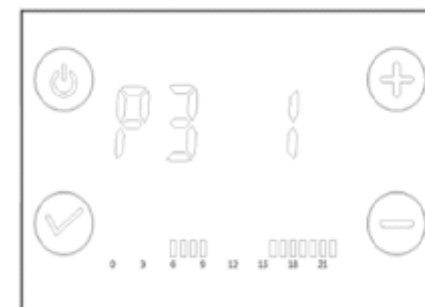

– Нажмите символ режима [✓], чтобы перейти к настройкам минут, и удерживайте его, пока значение минут [00] не начнет мигать. Затем используйте кнопки [+] и [-] для настройки значения минут (от 00 до 59). Через 30 секунд бездействия произойдет переход к настройкам значения даты.

– Нажмите символ режима [✓], чтобы перейти к настройкам даты, и удерживайте его, пока значение дня недели [1] не начнет мигать. Затем используйте кнопки [+] и [-] для настройки даты (дня недели).

1 = Пн, 2 = Вт, 3 = Ср, 4 = Чт, 5 = Пт, 6 = Сб, 7 = Вс.

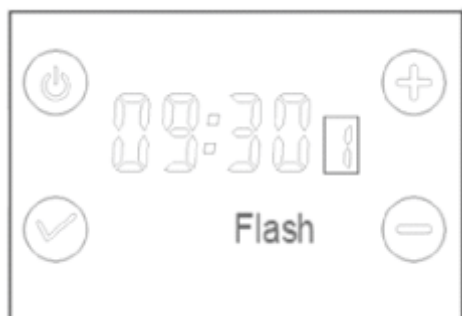

Когда настройка времени будет завершена, используйте кнопки [+] и [-] для выбора нужной рабочей программы (P1–P7) для первого дня (Пн), затем нажмите на символ режима [✓], чтобы назначить рабочую программу для следующего дня, пока не будет выполнена настройка для всех дней недели.

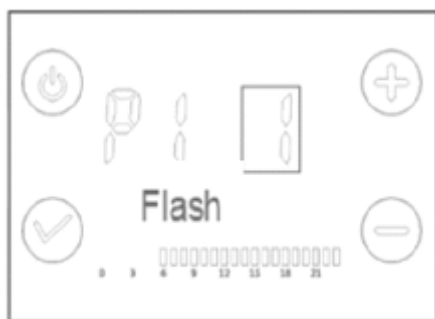

## II. ТЕХНИЧЕСКИЕ ХАРАКТЕРИСТИКИ

Модель	<b>CNDRYE003</b>
Количество нагревательных реек	<b>16</b>
Номинальное напряжение	<b>230В~, 50Гц</b>
Номинальная мощность	<b>500 Вт</b>
Класс защиты	<b>I</b>
Размеры	<b>960 x 540 x 43 мм</b>

## III. ИНСТРУКЦИЯ ПО ЭКСПЛУАТАЦИИ

### 1) Панель управления и дисплей

[⏻]: Переключатель питания (вкл./выкл.)

[✓]: Выбор режима

[+]: Увеличение температуры и времени

[-]: Уменьшение температуры и времени

Выбор режима, нажмите кнопку [✓], чтобы выбрать нужный режим (по кругу):

Комфортный режим ☀ - Режим ЭКО 🌙 - Режим разморозки ❄

- Программируемый режим ⌚ - Дистанционный режим 🏠

(Функция дистанционного режима отсутствует в данной модели!)

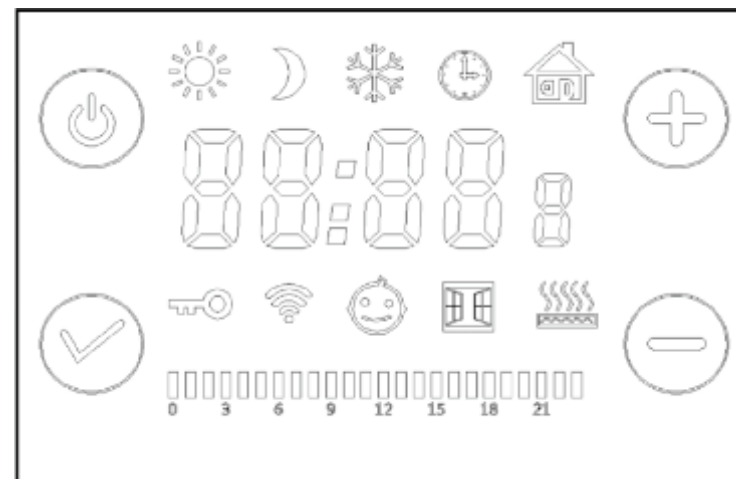

Символ	Наименование
88:88	Часы
8	День недели (от 1 до 7)
00	Программа (с P1 до P7)
88:8°	Температура
	Комфортный режим
	Режим ЭКО
	Режим разморозки
	Программируемый режим
	Дистанционный режим (неприменимо к данной модели)
	Удаление накипи
	Распознавание открытого окна
	Блокировка от детей
	Нагрев



- Комфортный режим 

Настройка температуры в диапазоне от 7 до 30°C.

- Режим ЭКО 

Настройка температуры в диапазоне от 7 до 30°C. Максимальная температура не должна превышать текущую комфортную температуру.

- Режим разморозки 

- Режим защиты от холода. Настройка 7°C для комнатной температуры. Температура не изменяется в данном режиме.

- Программируемый режим 

При первом использовании (или после отключения питания) и перед использованием программируемого режима необходимо настроить часы. Программу можно использовать только после завершения настройки часов.

- Для включения программируемого режима нажмите и удерживайте символ модели [✓] в течение 5 секунд, пока значение часов [00] не начнет мигать.

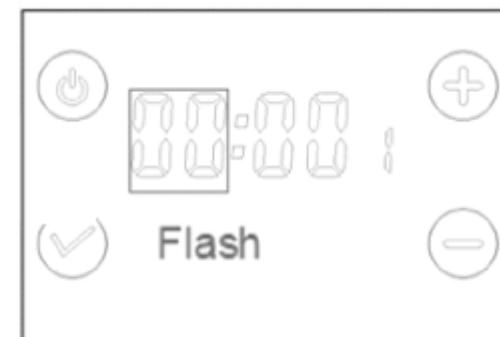

- Используйте кнопки [+] и [-] для настройки значения часов (от 00 до 23). Через 30 секунд бездействия произойдет переход к настройкам значения минут.

